

Nice

Gate & Door

Sistemi per l'automazione
e il controllo di cancelli,
porte da garage e barriere.

Catalogo 2024



Nice Gate&Door

Catalogo 2024

Contenuti:

Why Nice	4	Accessori	178
Sistemi per la smart home	19	Centrali di comando	204
Unità di programmazione	28	Guida alla compatibilità dei sistemi	219
Sistemi per cancelli a battente	32	Indice alfabetico	223
Sistemi per cancelli scorrevoli	81	Indice prodotti Legacy	233
Sistemi alzabarriera	105		
Sistemi per porte da garage e industriali	123		

Nice



Why Nice

Nasciamo con il gesto semplice dell'accoglienza:

aprire i cancelli significa invitare ognuno a scoprire progetti semplici da utilizzare, facili da installare, pensati per migliorare il benessere.

Realizziamo sistemi intelligenti per la gestione degli edifici, pensiamo soluzioni innovative nella sostanza e attente al design nella forma.

Perché Nice?

Perché Nice progetta ogni giorno non solo automazioni, ma sistemi modulabili e personalizzabili che possono rendere la vita più sicura, piacevole e facile.



Un network, internazionale.

Parliamo più di 20 lingue, siamo presenti in 100 paesi nel mondo e abbiamo più di 30 nazionalità.

Operiamo in tutto il mondo attraverso filiali dirette, con 15 centri di ricerca che sanno trasformare le esigenze dei consumatori in sistemi efficienti per la gestione degli edifici.

Nel nostro hub, TheNicePlace, dedicato all'interazione e alla partecipazione, vibra il nostro spirito in continua crescita, sintonizzato sul futuro.



Il design thinking, semplice.

Siamo creativi nell'immaginare le necessità, pragmatici nel trovare soluzioni.

Realizzare prodotti non ci è mai bastato: progettiamo soluzioni e metodi per ottenere il meglio dalla vita.

Siamo attenti agli spunti che ci vengono dal mondo e ci guidano nel disegnare network connessi che si integrano tra loro, realizzando o anticipando i bisogni.



La tecnologia, smart.

Il nostro approccio alla tecnologia

è basato sulle persone: per loro disegniamo sistemi modulabili e personalizzabili, consapevoli che ognuno ha stili di vita e abitudini diverse.

La tecnologia ci piace semplice, per risolvere problemi, per sostenere anche le necessità di un pubblico fragile, per essere solo il piacere e la sicurezza di un edificio che dialoga con chi lo vive.

Nice

Nice, progettiamo un futuro sostenibile.

In sintonia con gli obiettivi dell'agenda ONU 2030 ci impegniamo a progettare sistemi che incoraggiano la riduzione dell'impatto ambientale e combattono lo spreco energetico e che vengono prodotti con particolare attenzione al bilancio ecologico del pianeta.



**Il nostro pianeta è la Terra,
la nostra casa è il futuro.**

Progettiamo per un futuro pulito,
sostenibile, sicuro.





A misura di vita

La nostra attenzione alla sostenibilità è parte dell'impegno attivo per rendere la vita di chi sceglie Nice più sicura e consapevole.

Sviluppiamo progetti che ottimizzano la gestione della luce naturale e del calore; realizziamo sistemi di controllo dei consumi di energia; garantiamo sicurezza e benessere attraverso la misurazione della qualità dell'aria e della presenza di gas nocivi, offrendo sistemi integrati che permettono una gestione completa dell'edificio e migliorano la qualità della vita di chi lo abita.

A misura di pianeta

Il nostro amore per la Terra ci spinge a realizzare sistemi che aiutano a controllare i consumi di energia degli edifici.

Le soluzioni che sviluppiamo per la gestione degli edifici sono pensate in ottica di sostenibilità, per ridurre l'impatto ambientale e aiutare l'efficiamento energetico.

Realizziamo soluzioni di controllo e gestione di riscaldamento, raffrescamento e illuminazione e per il monitoraggio dei carichi elettrici: siamo a fianco degli utilizzatori per offrire nuovi modelli di benessere consapevole.

A misura di futuro

Realizziamo prodotti con l'obiettivo di ridurre la nostra impronta sul mondo e migliorare la qualità della vita.

Siamo attenti alla sostenibilità ambientale, tanto che siamo stati i primi a definire le linee guida per il ciclo di vita dei motori elettrici, con il Life Cycle Assessment, ottenendo la certificazione internazionale EPD, Environmental Product Declaration. Progettiamo automazioni domestiche sicure, dai consumi ridotti, che utilizzano materiali riciclati.

I nostri imballi sono sostenibili, in cartone naturale riciclabile al 100%, senza parti in plastica e le istruzioni sono disponibili in formato digitale.

Nice

Concetti in splendida forma.

Facilità d'uso, affidabilità e flessibilità: ogni prodotto che proponiamo è pensato per offrire il meglio della tecnologia e il massimo del design.

Crediamo nel vero design, quello che rende più semplice, intuitiva e piacevole la funzione di un oggetto, nato dall'interazione tra progettazione, innovazione e sensibilità, un design confermato dai prestigiosi premi e da numerosi riconoscimenti internazionali.

La garanzia su tutti i prodotti Nice è di 3 anni o di 5 anni per i motori tubolari.

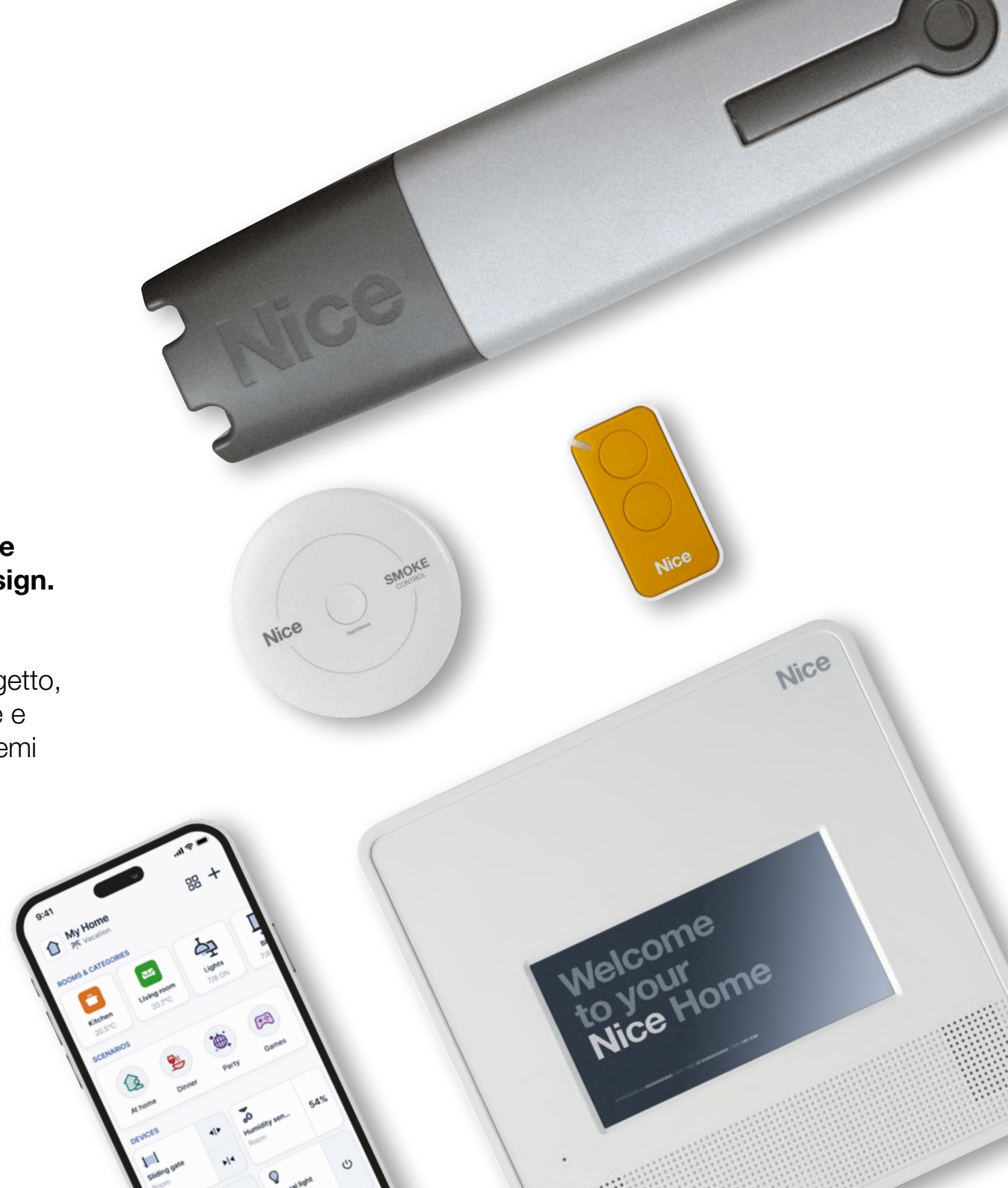

Una formazione al vostro fianco.

Professionisti preparati, continuamente aggiornati e pronti a dare risposte concrete ai propri clienti.

Il know-how Nice è a disposizione dei professionisti dell'installazione con progetti di formazione su prodotti e sistemi, offrendo uno strumento prezioso di crescita professionale.

I corsi sono disponibili in presenza, attraverso webinar oppure via web per adattarsi alle esigenze e ai tempi di ognuno e trasmettere tutta la nostra conoscenza tecnica e fornire tutti gli strumenti per soddisfare i consumatori.



Nice

Dialogare con la propria casa.

Il rientro a casa può diventare sempre più comodo?

Grazie alle automazioni connesse sarà possibile gestire in totale libertà e in modo sempre più personalizzato le automazioni di casa.

Inoltre, grazie alle nuove interfacce Nice è possibile integrare nel sistema smart home anche automazioni per cancelli e porte da garage già installate e gestirle comodamente tramite Amazon Alexa, Google Assistant o Siri.

*“ Hey Google,
apri il cancello ”*



Semplifica la vita.

“ Hey Google, chiudi tutto ”

“ Hey Google, ho chiuso il garage? ”

Tramite comandi vocali è possibile gestire in modo ancora più semplice le automazioni di casa, anche dallo smart watch o grazie all'infotainment presente nell'auto, tramite Amazon Alexa, Google Assistant o Siri.



Il sistema smart home Nice è altamente integrato e sicuro, può garantire la massima comodità e serenità nella gestione delle automazioni di casa anche da remoto e ricevere alert se qualcosa non va.

Anche se si è lontani.



Più controllo, anche da smartphone. Tramite Yubii app o MyNice app è possibile gestire tutte le automazioni anche lontano da casa. Inoltre è possibile scegliere come personalizzare la propria casa in base alle esigenze di ognuno.



Più automazioni, più comodità.

Con le interfacce di programmazione e comunicazione diventa semplice integrare l'installazione dei sistemi Gate&Door Nice nel sistema smart home di casa. L'automazione diventa intelligente e può essere gestita tramite smartphone, tablet o controllo vocale con Amazon Alexa, Google Assistant o Siri.



BIDI-WIFI

Interfaccia plug-in di comunicazione e di programmazione, per la configurazione da smartphone dell'automazione.



→ 24



BIDI-ZWAVE

Interfaccia plug-in di comunicazione tra gateway Z-Wave™ e motori Nice.



→ 22



IT4WIFI

Interfaccia Wi-fi intelligente per gestire da remoto via smartphone cancelli e porte da garage.



→ 26

MyGO, trasmettitori giusti per qualsiasi stile e gusto.

I nuovi trasmettitori MyGO monodirezionali e BiDirezionali dal design efficace e d'impatto. Con frequenza radio 433,92 MHz, disponibili nelle versioni a 2, 4 e 8 canali, compatibili anche con ricevitori a codifica Nice O-Code.

La gamma si completa con le versioni MYGO FM a 868,46 MHz, a 2 o 4 canali che garantiscono maggiore immunità alle interferenze.

Con MyGO è tutto semplice, tutto funziona ancora meglio: programmazione e controllo diventano possibili in pochi passi.



Abilitazione da remoto di un telecomando aggiuntivo tramite l'interfaccia Pro-View e l'App MyNice Pro oppure utilizzando un trasmettitore MYGOBD già abilitato nel ricevitore.



Controllare in qualsiasi momento lo stato del proprio cancello/porta da garage con un semplice click.



Segnalazione di batteria quasi scarica tramite lampeggi rossi del LED info durante la trasmissione.



Il protocollo radio **BiDirezionale** utilizza la **modulazione GFSK**, che garantisce maggiore immunità alle interferenze.





Vuoi di più dalle tue automazioni?

Più controllo, meno pensieri.

Integrando le automazioni nell'ecosistema di Nice è possibile vivere la casa con più comodità e meno pensieri.

Hai già un'automazione Nice? Fare un upgrade, è semplice!

Con il ricevitore **OXIBD**, compatibile con tutte le centrali Nice con connettore SM e con tutti i protocolli radio Nice.

Il motore del cancello o della porta da garage non è Nice?

Con l'interfaccia hardware **OX2UBP**, installata insieme a OXIBD, anche i motori di terze parti possono essere integrati nell'ecosistema Yubii.



Scopri di più a pag → 172

Nuova serie di motori Robus per cancelli scorrevoli.

Nuova generazione di motori per cancelli scorrevoli da 400 a 600 kg, anche in versione Hi-Speed: performanti, intelligenti, connessi.

Progettazione innovativa votata alla connettività, per rendere altamente performanti e sempre sotto controllo questi motori.

Meccanica resistente e funzionale: la scelta dei materiali di costruzione, il design dei componenti interni e l'utilizzo di sistemi di lubrificazione di elevata qualità, garantiscono solidità e massima efficienza.

Facili da installare grazie alla compatibilità con i modelli Nice precedenti e la presenza di pratici sistemi di regolazione.



Robus400
Per cancelli scorrevoli fino a 400 kg.



Robus600
Per cancelli scorrevoli fino a 600 kg.



Robus600 HS
Per cancelli scorrevoli fino a 600 kg.

NICE GREEN INNOVATION

EPD®
THE INTERNATIONAL EPD® SYSTEM

Risparmio ambientale

Dichiarazione ambientale EPD disponibile. Emissioni di CO2 rispetto al modello precedente Nice*:

-31%

* Verifica della dichiarazione e dei dati secondo procedura interna di gestione EPD; il processo è verificato da ente terzo accreditato.

Il confronto fa riferimento al modello ROBUS600.

Robus, performance e design:

Nuove centrali di comando completamente riprogettate in ottica di **massima integrazione** con i sistemi Smart Home.

Fino al 90% di risparmio energetico in stand-by (RBS600HS).



WiFi Integrato programmazione veloce ed intuitiva tramite l'**App MyNice Pro**.



Leva di sblocco studiata per essere agevole e bloccare la copertura al basamento garantendo la protezione dell'automazione.

Installazione sempre perfetta: la nuova piastra di fondazione consente di sostituire rapidamente un'installazione Nice già esistente.



Design minimal caratterizzato da un'estrema pulizia delle linee, delle forme e dei colori.



Composto da oltre 90% di plastica riciclata.

Fotocellula orientabile e luce varco integrabili direttamente nel motore, massima sicurezza nell'area di movimento del cancello e del varco di transito. (RBS600HS).

Sistema Eye Check
Una luce LED integrata per fornire semplici indicazioni sullo stato dell'automazione e degli accessori connessi.

Spider: i nuovi motori per porte da garage.

Nuovo motore per porte sezionali fino a 16,9 m² e basculanti fino a 19,5 m². Due modelli con centrale e ricevente BiDirezionale integrata:

- **1200N** con tecnologia **Brushless e WiFi integrato**,
- **800N** con WiFi integrato.

Con Spider anche l'automazione per il garage diventa **connessa e sostenibile**.

NICE GREEN INNOVATION

EPD[®]
THE INTERNATIONAL EPD[®] SYSTEM

Risparmio ambientale

Dichiarazione ambientale EPD disponibile. Emissioni di CO₂ rispetto al modello precedente Nice*:

-25%

* Verifica della dichiarazione e dei dati secondo procedura interna di gestione EPD; il processo è verificato da ente terzo accreditato.

Il confronto riguarda i modelli Spider 1200N e Spin 40.



Luce di cortesia
integrata a LED

Compatto e robusto
base in metallo
e 10,5 cm di altezza

Maggiore corsa utile
+20 cm

Minimo ingombro
3 cm in altezza

Carrello 100% integrato

Spider, performance e design:



Dotato di **motore brushless** progettato per un utilizzo intensivo fino a 150 cicli giorno (SPIDER1200BLW).



Composto da **oltre 80% di plastica riciclata**.
Consumi ridotti: -90% in stand by.



Programmazione veloce ed intuitiva tramite l'**App MyNice Pro**.



Sistema anti-effrazione integrato per rilevare aperture forzate della porta da garage.



Sistema Eye Check per monitorare lo stato dell'automazione in ogni momento.

Glossario e legenda dei simboli

BiDi

Protocollo radio BiDirezionale

Consente una comunicazione in entrambe le direzioni tra il trasmettitore e il ricevitore, garantendo una maggiore sicurezza di trasmissione del segnale e la possibilità di ricevere il feedback di ricezione del comando sullo stato delle automazioni.

Yubii

Ecosistema Yubii

Mette in connessione tutte le automazioni Nice della casa, anche preesistenti, e le rende gestibili da remoto via App.

→ 20

Scopri di più → yubii.niceforyou.com

Solemyo

Sistema Solemyo

Sistema di alimentazione solare per sistemi d'automazione di cancelli, porte da garage e barriere stradali senza la possibilità di allacciamento alla rete elettrica. Installabile ovunque: senza effettuare collegamenti e opere di scavo anche nei luoghi molto distanti o difficilmente raggiungibili dalla rete elettrica.

→ 194

Opera

Opera Control

Per gestire, programmare e controllare i sistemi d'automazione, anche a distanza. Il sistema Opera è composto dai trasmettitori Inti, One e One BD, dai ricevitori OXI e OXIBD, dall'interfaccia di collegamento O-Box e dai software di comunicazione. Tutti i componenti comunicano tramite BUS-T4 o attraverso codifica O-Code di tipo rolling code che garantisce trasmissioni più sicure.

BlueBus

Sistema di comunicazione Nice BlueBUS

Consente di connettere facilmente alla centrale tutti i dispositivi con soli due fili, semplicemente collegandoli in parallelo e selezionando i ponticelli di indirizzamento a seconda della funzione richiesta.

BUS T4

Connessione BUS T4

Protocollo di comunicazione che consente di creare reti estese di sistemi di automazioni compatibili, gestendoli da un unico punto attraverso programmatori Nice.



Sistemi per la smart Home

L'ecosistema Yubii	20
BiDi-ZWave	22
BiDi-WiFi	24
IT4WIFI	26
Unità di programmazione	28

Nice

Aperto al futuro, lo spazio diventa smart.

Yubii, un unico ecosistema per connettere, semplificare, e controllare le automazioni di casa.

Collega le automazioni attraverso il gateway Nice per creare scenari personalizzati che possono essere gestiti sia da smartphone sia impostando un tasto sul telecomando bidirezionale.

Yubii Home Pro è il gateway che garantisce una facile integrazione con oltre 3000 interfacce di terze parti.

Compatibile con:



Comunica tramite i protocolli:



Radio Nice

Radio elero

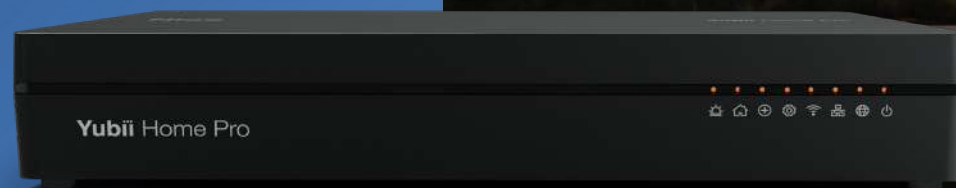

Yubii App

La nuova app Yubii garantisce il più alto livello di comfort ed efficacia nella gestione della casa domotica.

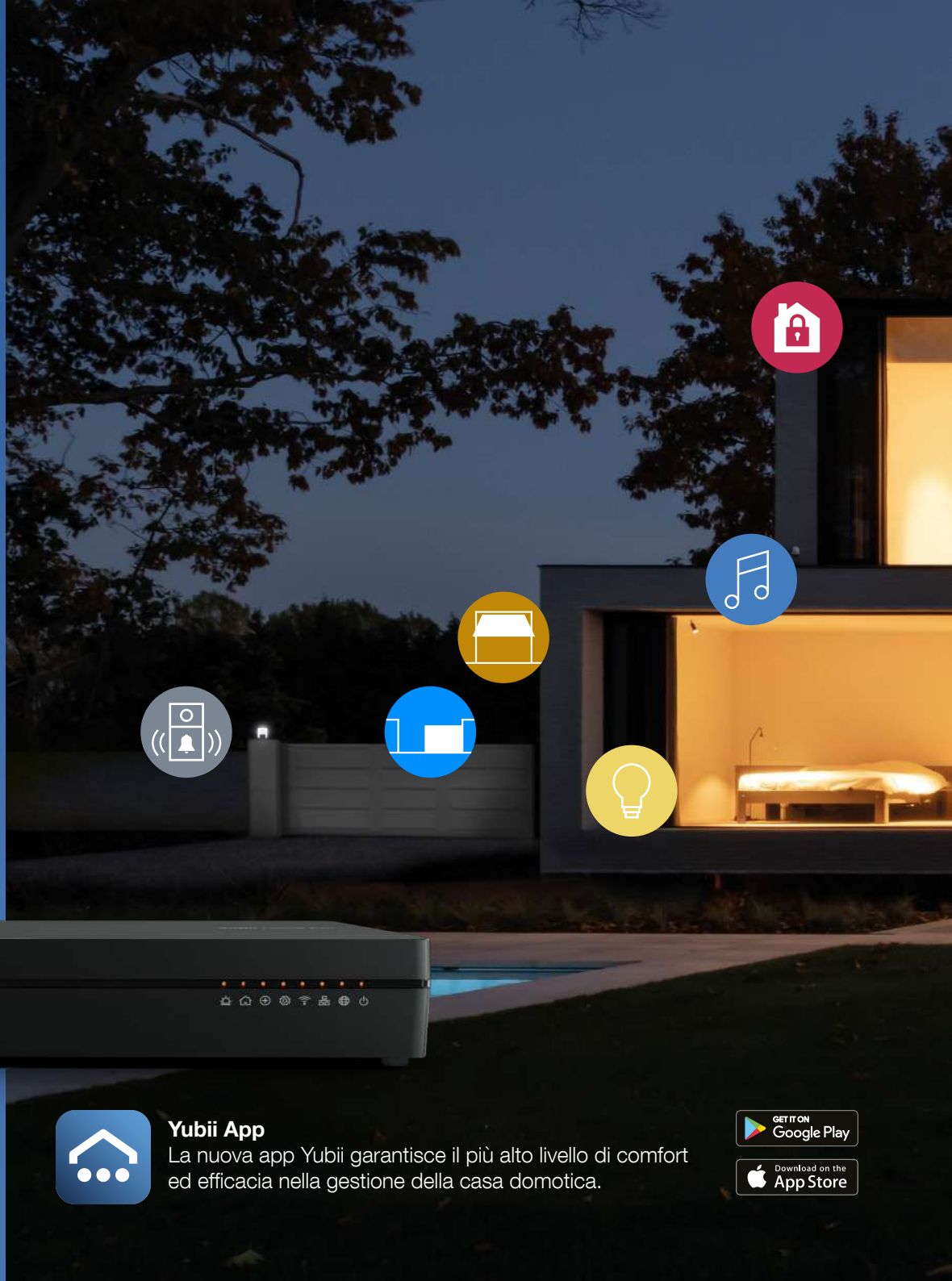



SCOPRI COME UTILIZZARE LE NOSTRE SOLUZIONI

Il sistema Smart Home Nice:
facile e senza fili, integrabile e flessibile,
sicuro e sempre sotto controllo.

**Visualizza il catalogo completo
delle soluzioni Smart Home →**

Smart Home Solutions



SCAN ME

Smart Home Solutions



SCAN ME

BiDi-ZWave

Interfaccia plug-in di comunicazione tra gateway Z-Wave™ e motori Nice.



BiDi-ZWave installata nelle automazioni Nice dotate di connettore BUS T4 consente di integrarle e gestirle attraverso qualsiasi gateway Z-Wave™.

Facile da installare: interfaccia ad innesto, non è richiesta alcun tipo di programmazione.

Con BiDi-ZWave, tramite l'app e il gateway Z-Wave™ di casa sarà possibile:

- **accedere alle funzionalità IoT**, l'app suggerirà le azioni da eseguire sulla base delle informazioni rilevate dalle abitudini dell'utente;
- **gestire le automazioni usando comandi vocali**;
- **avere supporto nella diagnostica e manutenzione dell'automazione**, notifica della presenza di anomalie o problemi e suggerisce le misure da intraprendere.

PENSATA PER I CONSUMATORI FINALI



Yubii App

Utilizzando lo smartphone e l'app Yubii, è possibile gestire tutti le automazioni e i devices Z-Wave della Smart Home, ovunque ci si trovi.



Comandi Vocali

Possibilità di gestire in modo ancora più semplice le automazioni di casa, anche dallo smart watch o grazie all'in-fotainment presente nell'auto tramite Amazon Alexa, Google Assistant o Siri.



CARATTERISTICHE TECNICHE

Codice	Descrizione	Pz. Conf.
BIDI-ZWAVE	Interfaccia plug-in Z-Wave	1

Codice	BIDI-ZWAVE
Alimentazione	24V forniti dall'unità di controllo a cui è collegato BiDi-ZWAVE - IBT4ZWAVE
Corrente assorbita (mA)	massimo 50
Trasmissione radio (MHz)	868,0 - 868,6 / 869,7 - 870,0
Lunghezza cavo antenna (m)	1 / 3
Grado di protezione (IP)	40
Temperatura di funzionamento (°C Min/Max)	-20 ÷ +50
Dimensioni (mm)	37x 28x21
Peso (g)	10

Z-Wave

BUS T4

Gate Scenario: Morning Routine



Gate Scenario: Prevenzione Pericoli



Gate&Door Scenario: Comandi Vocali

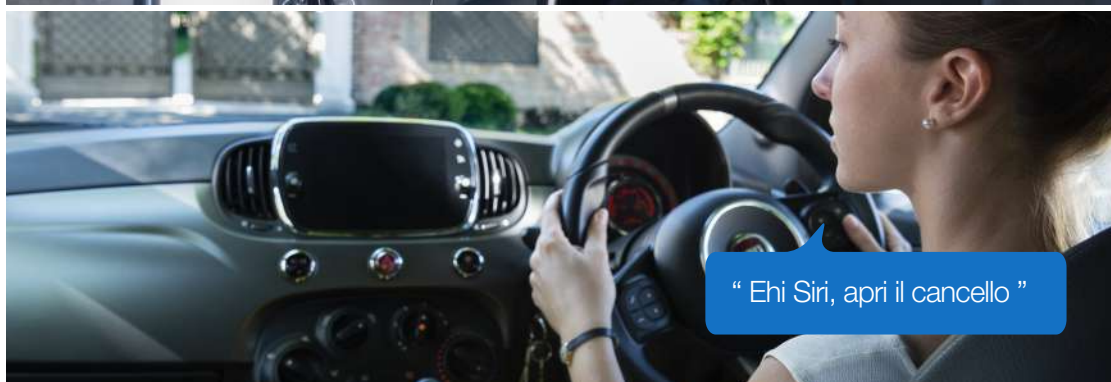

Gate Scenario: Diagnostica Automazione

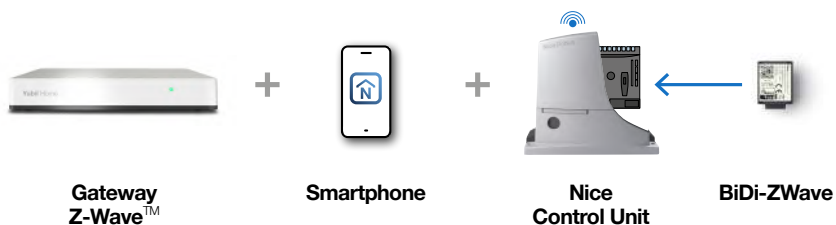

*Comandi vocali tramite Siri attraverso l'app Apple Shortcuts, tramite Alexa e Google attraverso i rispettivi speaker e apps speakers.

BiDi-WiFi

Interfaccia di programmazione tascabile e per il controllo delle automazioni Nice via smartphone.



Wi-Fi

BUS T4

Comandi Vocali

Possibilità di gestire in modo ancora più semplice le automazioni di casa, anche dallo smart watch o grazie all'infotainment presente nell'auto tramite Amazon Alexa, Google Assistant o Siri.



BiDi-WiFi è l'interfaccia plug-in semplice e tascabile, compatibile con tutte le automazioni Nice per cancelli e porte da garage con connettore Bus-T4.



Con **BiDi-WiFi** e l'**App di programmazione MyNice Pro** le procedure di configurazione dell'installazione sono semplici ed efficaci.

Programmare l'automazione: innesta, configura e vai.

Una volta innestata nella centrale, l'interfaccia BiDi-WiFi **genera automaticamente una rete WiFi che permette la configurazione dell'automazione**, tramite app **MyNice Pro** così tutte le fasi di programmazione delle automazioni si possono effettuare anche comodamente seduti nel proprio automezzo.

Gestire l'impianto facilmente.

Procedure guidate tramite **wizard** con **descrizione dei parametri visualizzati** come da manuale di istruzioni. La **funzione di ricerca** permette di trovare facilmente il parametro di programmazione desiderato per completare l'installazione.

Cloud gestionale dedicato. Panoramica degli **interventi**, **geolocalizzazione** tramite mappa e **statistiche** possono essere consultati facilmente garantiscono un servizio rapido ed efficiente riducendo i tempi di risposta ai propri clienti.

Aggiornare il firmware

La tecnologia Nice, riconoscendo la centrale Gate&Door consente di effettuare **aggiornamenti firmware** e di **visualizzare manuali** per accedere facilmente alle informazioni dell'automazione tutto in fase d'intervento.



BiDi-WiFi e l'app **MyNice** consentono la gestione del cancello e della porta da garage in locale e da remoto con smartphone o tramite assistente vocale, senza gateway.

Nice ProConnect.

Quando BiDi-WiFi è connessa al cloud Nice, l'utente finale tramite l'app MyNice può abilitare l'installatore a gestire l'automazione da remoto, impostando tempi e livello di autorizzazione; gestione completa dell'automazione o parziale.

L'installatore, se abilitato, tramite MyNice Pro può intervenire da remoto in base all'autorizzazione ricevuta.

CARATTERISTICHE TECNICHE

Codice	Descrizione	Pz. Conf.
BiDi-WiFi	Interfaccia di programmazione tascabile	1

Codice	BIDI-WIFI
Alimentazione	12-24V
Max potenza assorbita (W)	1,2
Tipo interfaccia WIFI con antenna interna	802,11b/g/n - 2,4GHz client / AP (P < 20 dBm EIRP)
Sicurezza WIFI	OPEN/WEP/WPA-PSK/WPA2-PSK
Grado di protezione (IP)	40
Temperatura di funzionamento (°C Min/Max)	-20 ÷ +50
Dimensioni (mm)	43,9 x 27,5 x 21h
Peso (g)	15

Funzioni BiDi-WiFi



Interfaccia plug-in

Programmazione con App MyNice Pro



Controllo da remoto con App MyNice



PENSATA PER
I CONSUMATORI FINALI

MyNice App



Gestione del cancello e della porta da garage tramite smartphone.

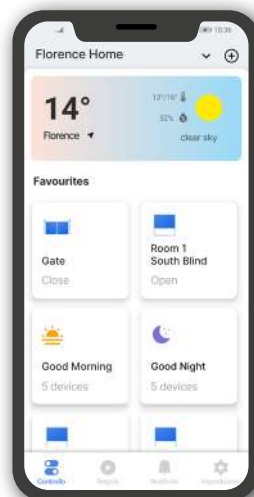

Consente al cliente finale di aggiornare Core, BiDi-WiFi e IT4WiFi per implementare nuove importanti caratteristiche.

Per configurare BiDi-WiFi con la app MyNice fare riferimento al manuale di istruzioni presente nel sito Nice.

<http://www.niceforyou.com/it/supporto>



Funzioni

Comandi: apri, stop, chiudi, più quelli previsti dall'automazione

Requisiti di utilizzo

Massimo 20 utenti associabili a BiDi-WiFi/IT4WiFi

Sistema operativo Android 10 o successivi

Access point Wi-Fi che supporta il servizio Bonjour di Apple

PENSATA PER
GLI INSTALLATORI

MyNice Pro App



Consente all'installatore Nice di intervenire sulle automazioni direttamente dal suo smartphone mediante l'interfaccia multifunzione BiDi-WiFi.

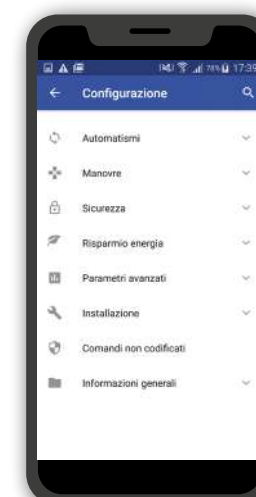

Caratteristiche principali

Interfaccia intuitiva

Funzioni di ricerca comode e veloci

Descrizioni dettagliate delle funzioni

Backup e ripristino delle programmazioni

IT4WIFI

Interfaccia per il controllo delle automazioni Nice via smartphone.



IBT4N

Interfaccia per il collegamento dell'unità di programmazione Pro-View e dell'interfaccia intelligente IT4WIFI.

Comandi Vocali

Possibilità di gestire in modo ancora più semplice le automazioni di casa, anche dallo smart watch o grazie all'infotainment presente nell'auto tramite Amazon Alexa, Google Assistant o Siri.



Interfaccia Wi-Fi che permette il controllo delle automazioni Nice per cancelli e porte da garage compatibili con il protocollo BusT4.

Facilissima da installare:

- 1 Collega con il cavo in dotazione la presa BusT4 dell'interfaccia Wi-Fi all'IBT4N* connesso alla centrale di comando Nice.
- 2 Scegli se utilizzare IT4WIFI con protocollo MyNice o Apple HomeKit. Prosegui quindi con la configurazione dell'interfaccia attraverso il tuo smartphone.

L'interfaccia IT4WIFI può essere installata all'interno della centrale di comando o in un ambiente protetto. Per raggiungere il campo di portata Wi-Fi può essere utilizzato un cavo BusT4 fino a 100 metri di lunghezza.

Comandi vocali: apertura e chiusura della porta da garage con Siri: è sufficiente un comando vocale per azionare l'automazione.

Azioni programmate: possibilità di impostare determinate azioni in orari e giorni prestabiliti. Ad esempio: "Dal lunedì al venerdì alle ore 19.00 apri il cancello e la porta da garage".

Integrazione con Apple HomeKit. Nice ottiene la certificazione Apple HomeKit con l'interfaccia IT4WIFI: gestisci le automazioni Nice con l'app Casa di Apple e crea scene personalizzate con gli altri dispositivi HomeKit connessi.

* IBT4N è un adattatore che permette di collegare il cavo BusT4 alle centrali Nice non dotate dell'ingresso RJ-11.

CARATTERISTICHE TECNICHE

Codice	Descrizione	Pz. Conf.
IT4WIFI	Kit contenente: 1 interfaccia Wi-Fi, 1 cavo telefonico RJ-11, 1 adattatore IBT4N	1

NB: IT4WIFI non è compatibile con Wide e Sumo.

Codice	IT4WIFI
Tensione (V)	24
Corrente (mA)	30
Potenza massima assorbita (mW)	700
Interfaccia Wi-Fi	tipo 802,11b/g/n - 2,4 GHz
Potenza	14dBm al connettore
Sicurezza	OPEN/WEP/WPA-PSK/WPA2-PSK
Connettore antenna	SMA
Grado di protezione (IP)	30
Temperatura di funzionamento	minima -20°C, massima +50°C
Dimensioni (mm)	58x63x24 (esclusi SMA e antenna)
Peso (g)	60

Nice

ANCHE PER GLI UTENTI
APPLE

App Casa di Apple

Gestione della porta da garage tramite iPhone e Apple Watch utilizzando il protocollo Apple HomeKit.

Possibilità di creare scene con gli altri accessori HomeKit della casa.

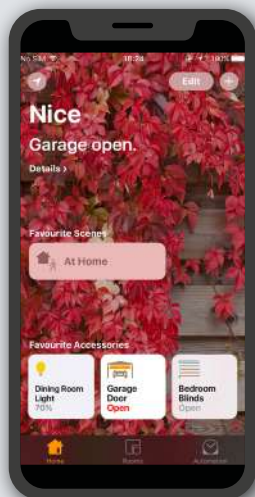

Per configurare IT4WIFI con la app Casa fare riferimento alle istruzioni presenti nel sito di Apple.

<https://support.apple.com/it-it/HT204893>



Funzioni

Comandi: apri, chiudi

Comandi vocali attraverso Siri

Geolocalizzazione

Requisiti di utilizzo

Massimo 16 utenti associabili a IT4WIFI

Sistema operativo iOS 13 o successivi

Access point Wi-Fi che supporta il servizio Bonjour di Apple

Hub domestico: Apple TV di 4° generazione con tvOS 10 o versioni successive

L'apposizione del logo Works with Apple HomeKit dimostra che l'accessorio elettronico in questione è stato progettato espressamente per collegarsi con iPod touch, iPhone, o iPad, e che lo sviluppatore ne certifica la rispondenza agli standard di prestazione definiti da Apple. Apple non è responsabile del funzionamento del presente dispositivo o della conformità dello stesso alle norme di legge e di sicurezza.

PENSATA PER
I CONSUMATORI FINALI

MyNice App



Gestione del cancello e della porta da garage tramite smartphone.

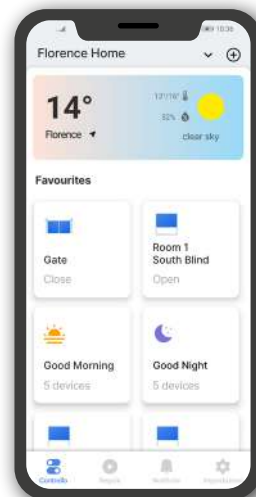

Per configurare IT4WIFI con la app MyNice fare riferimento al manuale di istruzioni presente nel sito Nice.

<http://www.niceforyou.com/it/supporto>



Funzioni

Comandi: apri, stop, chiudi, più quelli previsti dall'automazione

Requisiti di utilizzo

Massimo 20 utenti associabili a BiDi-WiFi/IT4Wi-Fi

Sistema operativo Android 10 o successivi

Access point Wi-Fi che supporta il servizio Bonjour di Apple



Pro-View

Installazioni semplificate.

Pro-View & MyNice Pro App consentono di effettuare le installazioni in semplicità anche comodamente seduti nel vostro automezzo.



App rapida ed intuitiva

Procedure guidate tramite wizard con descrizione dei parametri visualizzati come da manuale di istruzioni.



Tool di gestione dei telecomandi

Programmazione rapida e dashboard multi-utenza con possibilità di creare database dei tuoi impianti.



Cloud gestionale per la tua attività

Statistiche e geolocalizzazione delle installazioni per ottimizzare il lavoro di tutta la squadra.



Visualizzazione manuali facilitata

Accedi in tempo reale al manuale dell'automazione che stai programmando.



Aggiornamenti firmware real time

Verifica gli aggiornamenti disponibili per l'automazione in fase d'intervento.

Pro-View è uno strumento semplice ed intuitivo, anche grazie all'**App MyNice Pro** e al **Cloud Nice** facilita il tuo lavoro, sia di gestione del singolo impianto che della tua azienda.



Pro-View

Interfaccia multifunzione, si connette alle centrali Nice attraverso BUS T4 e grazie all'App MyNice Pro permette l'installazione e la configurazione da smartphone dei sistemi di automazione Nice.



Maneggevole e compatto,
2 ore di autonomia

Robusto e resistente:
speciale custodia protettiva



IBT4N

Interfaccia per il collegamento dell'unità di programmazione Pro-View e dell'interfaccia intelligente IT4WIFI.

BiDi

BUS T4

OXIBD

Easy
Installation



SCAN ME

Pro-View nasce per offrire al professionista uno strumento di nuova generazione che gli consente di operare in comodità e grazie alle molteplici funzionalità agevola anche la gestione delle operazioni di installazione.

Vantaggioso: utilizzando l'App MyNice Pro e il Cloud Nice è possibile configurare in modo semplice e intuitivo l'automazione con la programmazione guidata, controllarne lo stato degli accessori, creare e gestire in totale sicurezza un database delle installazioni effettuate, avere sempre sotto controllo lo stato degli impianti, gestirne la programmazione a distanza e fornire assistenza ai clienti anche da remoto.

Avanzato:

- protocollo bidirezionale Nice per accedere e programmare i nuovi ricevitori e trasmettitori bidirezionali Nice;
- funzioni dei tradizionali strumenti O-View e OBox.

Con Pro-View è inoltre possibile:

- programmare via radio i trasmettitori One monodirezionali e bidirezionali e Inti;
- gestire via WiFi di tutte le funzioni dei ricevitori One monodirezionali, bidirezionali e Inti dotati di trasmettitore incorporato.

CARATTERISTICHE TECNICHE

Codice	Descrizione	Pz. Conf.
Pro-View	Interfaccia multifunzione	1

Codice	Pro-View
Input	5V connettore microUSB
Alimentazione a batterie opzionale	2x AA ricaricabili NiMh
Potenza massima assorbita (W)	1,5
Tipo interfaccia WiFi con antenna interna	802,11b/g/n - 2,4 GHz (P<10mW)
Sicurezza	OPEN/WEP/WPA-PSK/WPA2-PS
Interfacce	T4
Trasmissione radio in doppia frequenza	Dual band bidirezionale 433,54 - 433,92 MHz / 868,3 - 868,94 MHz (P<10mW)
Grado di protezione (IP)	30
Temperatura di funzionamento (°C Min/Max)	-20 ÷ +50
Dimensioni (mm)	113x64x33
Peso (g)	100

* La portata dei trasmettitori e la capacità di ricezione dei ricevitori potrebbe essere influenzata da eventuali dispositivi operanti nella zona alla stessa frequenza e dalla posizione dell'antenna radio dell'impianto.

ACCESSORI

Codice	Descrizione	Pz. Conf.
CABLA06	Cavo per la programmazione dei ricevitori universali della serie OXI	1

PENSATA PER
GLI INSTALLATORI

MyNice Pro App

Consente all'installatore Nice di intervenire sulle automazioni direttamente dal suo smartphone mediante l'interfaccia multifunzione Pro-View.

Un unico strumento, molteplici funzioni, con l'App MyNice Pro è possibile:

- mettere in servizio l'automazione tramite programmazione guidata;
- impostare e gestire tutti i parametri di configurazione;
- gestire gli accessori come i trasmettitori;
- visualizzare la diagnostica, gestire la programmazione a distanza e fornire assistenza da remoto;
- salvare sul Cloud Nice l'ultimo backup della configurazione della centrale e/o della ricevente, archivarlo sul proprio dispositivo e recuperare tutte le informazioni salvate in qualsiasi momento; accedere rapidamente alla documentazione di prodotto;
- creare, geolocalizzare e gestire l'installazione eseguita da remoto su una dashboard intuitiva, inserire una foto dell'installazione;
- riconoscere in automatico il sistema di automazione, aggiornare il firmware della centrale e scaricare il manuale d'istruzione.

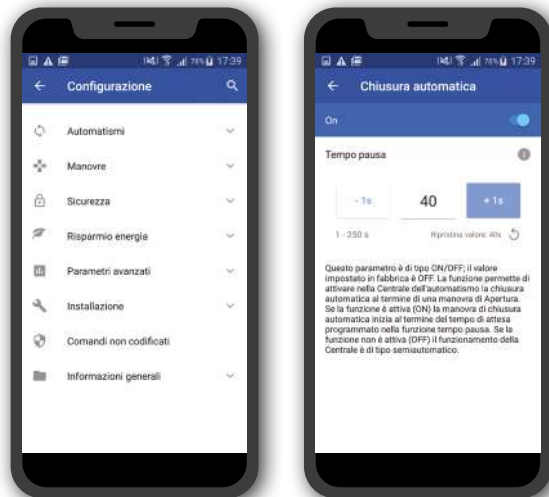

Caratteristiche principali

Interfaccia intuitiva

Funzioni di ricerca comode e veloci

Descrizioni dettagliate delle funzioni

Backup e ripristino delle programmazioni

Nice Cloud

Massima efficienza e rapidità di gestione del lavoro.

Attraverso la sezione dedicata all'installatore sul Cloud Nice è possibile:

- visualizzare tutte le installazioni effettuate;
- visualizzare tutti gli interventi effettuati;
- visualizzare le foto dell'installazione;
- il profilo amministratore può gestire ulteriori utenti che possono utilizzare tutte le funzioni, per avere sempre sotto controllo lo stato degli interventi di tutto il team di lavoro.



Nice

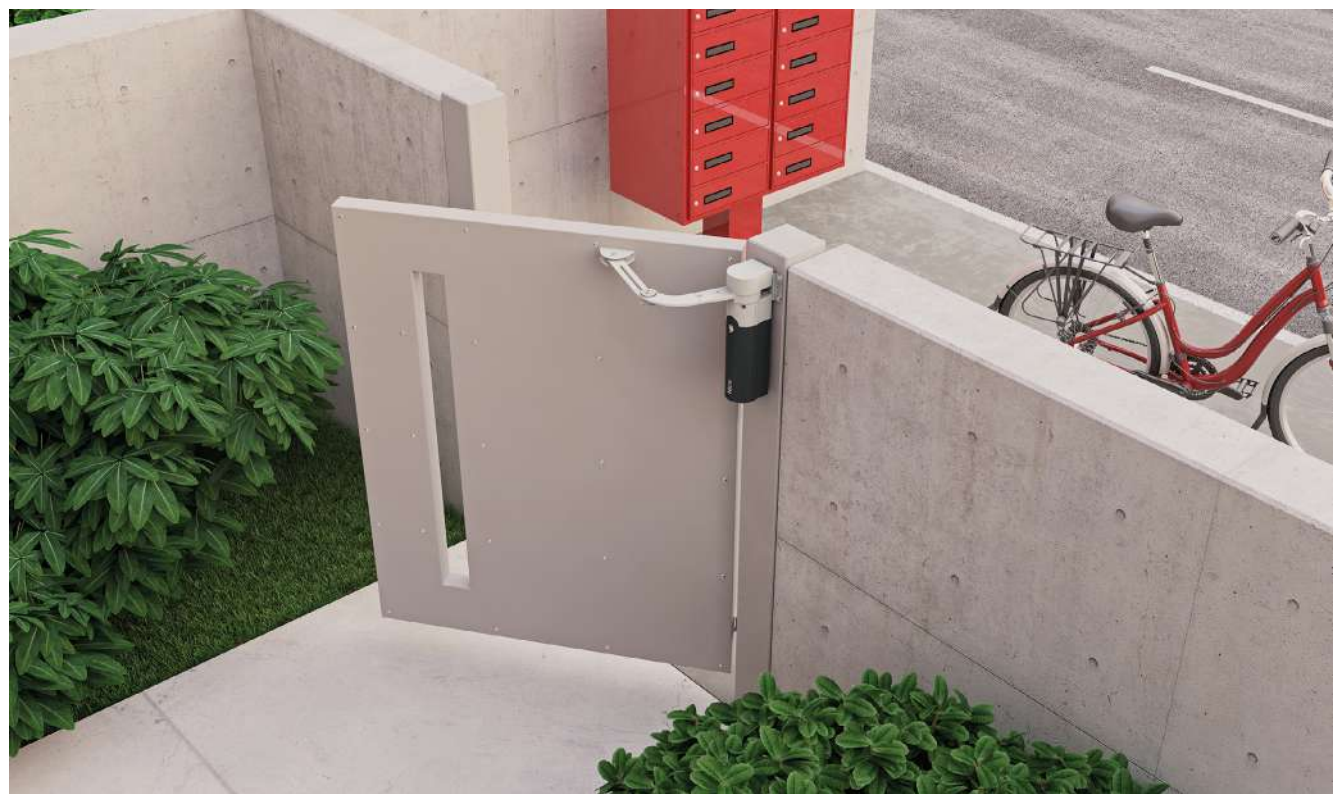



Sistemi per cancelli a battente

Guida alla scelta	34
Toona 4	38
Toona 5	40
Toona 7	42
Wingo4kit BD	44
Wingokit 4024 BD	46
Wingo5kit BD	48
Wingokit 5024 BD	50
Too 230V	52
Too 24V	54
Oltre 1824	56
Walkykit 1024 BD	58
Walkykit 2024 BD	60
Hopp	62
Hyke	64
Hyppo 7000	66
S-Fab	68
M-Fab	70
L-Fab	72
Big-Fab	74

Guida alla scelta

A montaggio esterno, disponibile anche in kit con tecnologia bidirezionale

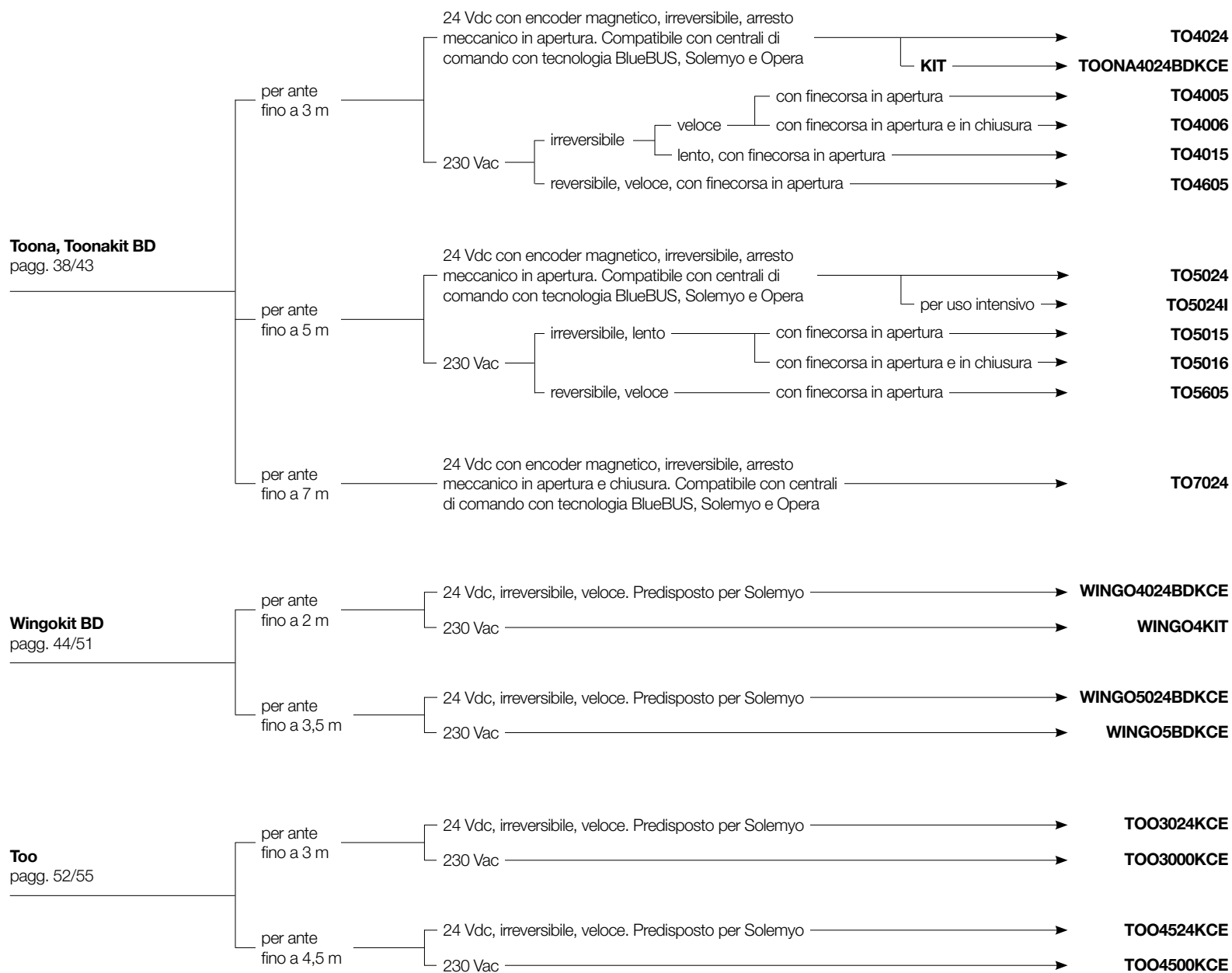

A montaggio integrabile su colonna

Per ante fino a 100 kg e lunghezza fino a 1,8 m. Motoriduttore elettromeccanico irreversibile 24 Vdc. Centrale di comando dedicata con tecnologia BlueBus, Solemyo e Opera.

Oltre

pagg. 56/57

OLTRE 1824



A montaggio esterno, a braccio articolato, consigliato per colonne di piccole dimensioni, in kit con tecnologia bidirezionale

Per ante fino a 1,8 m, 24 Vdc, irreversibile, con centrale di comando integrata dotata di BlueBUS, predisposto per Solemyo e Opera. Finecorsa meccanico in chiusura.

Walkykit BD

pagg. 58/61

per 1 ante

per 2 ante

WALKY1024BDKCE

WALKY2024BDKCE



A montaggio esterno, braccio articolato, anche per pilastri di grande dimensione e strutture leggere, disponibile anche in kit con tecnologia bidirezionale

Per ante fino a 2,4 m, 24 Vdc, irreversibile. Centrali di comando compatibili con Solemyo. Con finecorsa in apertura.

Hopp

Hoppkit BD

pagg. 62/63

centrale integrata, con tecnologia BlueBUS, Solemyo e Opera

senza centrale integrata

KIT

HO7124

HO7224

HOPPBDKCE



Guida alla scelta

A montaggio esterno, braccio articolato, per pilastri di grande dimensione, disponibile anche in kit con tecnologia bidirezionale

Hyke, Hykekit BD
pagg. 64/65

per ante fino a 3,5 m — 24 Vdc, irreversibile. Con finecorsa in apertura e chiusura

centrale integrata, con tecnologia BlueBUS, Solemyo e Opera

senza centrale integrata

KIT

HK7024

HK7224

HYKEBDKCE



Per ante fino a 3 m, irreversibile.

Hippo
pagg. 66/67

230 Vac con finecorsa in apertura e chiusura

24 Vdc con encoder magnetico. Compatibile con centrali di comando con tecnologia BlueBUS, Solemyo e Opera

HY7005

HY7024



A montaggio interrato, disponibile anche in kit con tecnologia bidirezionale

Per ante fino a 2,3 m, 24 Vdc, irreversibile, finecorsa meccanici in apertura e chiusura.

S-Fab
S-Fabkit BD
pagg. 68/69

compatibile con centrali di comando predisposte per Solemyo

con encoder magnetico, compatibile con centrali di comando con tecnologia BlueBUS, Solemyo e Opera

KIT

KIT

SFAB2024

SFAB2024BDKCE

SFAB2124

SFAB2124BDKCE



A montaggio interrato

Per ante fino a 3 m,
irreversibile.
M-Fab
pagg. 70/71

24 Vdc, con encoder magnetico.
Compatibile con centrali di comando
con tecnologia BlueBUS, Solemyo e Opera

MFAB3024

230 Vac, lubrificato a grasso

veloce

MFAB3000

lento

MFAB3000L



Per ante fino a 4 m,
irreversibile.
L-Fab
pagg. 72/73

24 Vdc, con encoder magnetico.
Compatibile con centrali di comando
con tecnologia BlueBUS, Solemyo e Opera

LFAB4024

230 Vac

LFAB4000



Per ante fino a 5 m, irreversibile,
24 Vdc, con encoder magnetico.
Compatibile con centrali di comando
con tecnologia BlueBUS,
Solemyo e Opera.
Big-Fab
pagg. 74/75

BFAB5024



Nice

Toona 4

Per cancelli a battente con ante fino a 3 m.

Ideale per applicazioni residenziali.



Disponibile anche in KIT

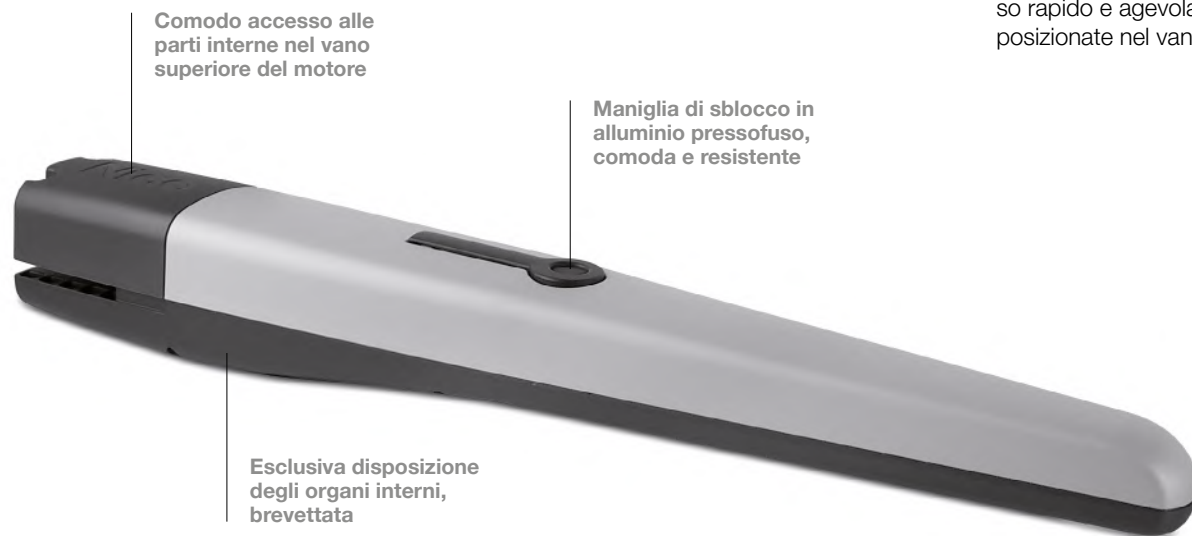

Comodo accesso alle parti interne nel vano superiore del motore

Maniglia di sblocco in alluminio pressofuso, comoda e resistente

Esclusiva disposizione degli organi interni, brevettata

Motoriduttore elettromeccanico a montaggio esterno. Disponibile anche nella versione 24 Vdc, con encoder magnetico.

Affidabilità e durata nel tempo: grazie alla scocca composta da due robusti gusci in alluminio con verniciatura a poliestere; più resistente agli agenti atmosferici.

Componenti interne in movimento interamente in acciaio, leghe leggere e tecnopolimeri.

Silenzioso: disposizione degli organi interni brevettata e chiocciola in bronzo.

Vano collegamenti ampio e comodo: accesso rapido e agevolato dall'alto alle parti interne posizionate nel vano superiore del motore.

Semplicità d'installazione e manutenzione: con condensatore incorporato.

Centrali di comando consigliate: MC800, Moonclever MC824H per TO4024.

Versione 24 Vdc con encoder magnetico.

Ideale per un uso intensivo, compatibile con la centrale di comando Moonclever MC824H.

BlueBus

BiDi

24V

Yubii

230V

Solemyo

Opera



Programmabile via App

Con Pro-View o Bidi-WiFi & MyNice Pro App le installazioni dei sistemi Nice Gate&Door diventano ancora più semplici e comode.



Scopri di più a pag → 28

Codice	Descrizione	Pz./Pallet
TO4024	Irreversibile, 24 Vdc, con encoder magnetico, arresto meccanico in apertura	20
TO4005	Irreversibile, 230 Vac, veloce, con finecorsa in apertura	20
TO4006	Irreversibile, 230 Vac, veloce, con finecorsa in apertura e chiusura	20
TO4015	Irreversibile, 230 Vac, lento, con finecorsa in apertura	20
TO4605	Reversibile, 230 Vac, veloce, con finecorsa in apertura	20
TOONA4024BDKCE	Kit per l'automazione di cancelli a battente con ante fino a 3 m, 24 Vdc, montaggio esterno, con tecnologia bidirezionale	15



Il Kit TOONA4024BDKCE contiene:		
Codice	Descrizione	Quantità
TO4024	Motoriduttore elettromeccanico irreversibile a montaggio esterno con arresto meccanico in apertura	2
MYGO4	Trasmettitore 433,92 MHz a 4 canali	2
MC824H	Centrale di comando con ricevitore radio bidirezionale ad innesto OXIBD incluso	1
EPMB	Coppia di fotocellule da esterno predisposte per collegamento via Nice BlueBUS	1
ELDC	Luce lampeggiante a LED con antenna integrata	1
TS	Tabella segnaletica	1

N.B. Il contenuto della confezione può variare: consultate sempre il venditore.

ACCESSORI COMUNI

Codice	Descrizione	Pz. Conf.
PLA6	Staffa posteriore lunghezza 250 mm	1
PLA14	Staffa posteriore regolabile da avvitare	2
PLA15	Staffa anteriore regolabile da avvitare	2
PLA10	Elettroserratura 12 V verticale	1
PLA11	Elettroserratura 12 V orizzontale	1
PLA13	Finecorsa meccanico per apertura o chiusura	4
TS	Tabella segnaletica	1

ACCESSORI PER VERSIONI 24 V

Codice	Descrizione	Pz. Conf.
PS324	Batteria 24 V con caricabatteria integrato	1
SYKCE	Kit di alimentazione solare composto dal pannello fotovoltaico SYP e dal Box batteria PSY24 con circuito di controllo della ricarica	1

Scopri di più a pag → 76.

CARATTERISTICHE TECNICHE

Codice	TO4024	TO4005	TO4006	TO4015	TO4605
DATI ELETTRICI					
Alimentazione (Vac 50 Hz)*	-	230			
Alimentazione (Vdc)	24	-			
Assorbimento (A)	5	1,5		1,3	
Potenza (W)	120	340		300	
DATI PRESTAZIONALI					
Velocità (m/s)	0,016		0,013	0,016	
Forza (N)	1800				
Ciclo di lavoro (cicli/ora)	95**	58	54	50	
DATI DIMENSIONALI E GENERICI					
Grado di protezione (IP)	44				
Temp. di funzionamento (°C Min/Max)	-20 ÷ +50				
Dimensioni (mm)	820x115x105 h				
Peso (kg)	6				

* Versione 60 Hz disponibile su richiesta. ** In presenza di installazione ottimale.

LIMITI D'IMPIEGO

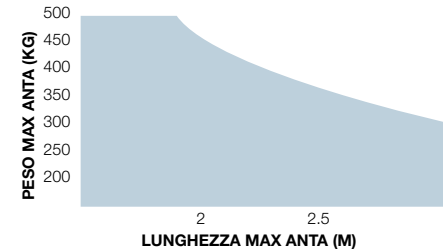

La forma, l'altezza del cancello e la presenza di forte vento possono ridurre anche notevolmente i valori riportati nel grafico. Preferire in zone ventose i modelli 230 Vac.

DIMENSIONI

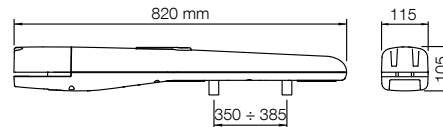

COMPATIBILITÀ CON SISTEMI DI COMANDO E ACCESSORI

TO4024 TO4005 TO4006 TO4015 TO4605	Centrale/Ricevitore
	Integrato*
•	MC824H / OXIBD / OXILR
• • • • •	MC800 / OXIBD / OXILR
	Trasmettitore
• • • • •	ERA INTI - 2 canali, 433,92 MHz, colorati
• • • • •	ERA ONE / MYGO - 1, 2, 4 o 9 canali, 433,92 MHz
• • • • •	ERA ONE BD / MYGOBD / ERA ONE LR
• • • • •	ERA FLOR / DOMi
	Fotocellule
• • • • •	EPS - Slim / EPM - Medium / EPL - Large
• • • • •	EPSB - Slim, BlueBus / EPMB - Medium, BlueBus / EPLB - Large, BlueBus
• • • • •	EPMOR - Medium, a riflessione
• • • • •	EPMORB - Medium, BlueBus, a riflessione
• • • • •	EPMOW - Medium, wireless autosincronizzate
• • • • •	F210 - Sincronizzate, orientabili / FT210 - Per bordi sensibili
• • • • •	F210B - BlueBus
	FT210B - Per bordi sensibili, BlueBus
	Lampeggiante
• • • • •	ELAC
•	ELDC
•	WLT - Luce multifunzione a LED

* Ricevitore radio non compatibile con le funzionalità O-Box del sistema Opera.

Nice

Toona 5

Per cancelli a battente con ante fino a 5 m.

Ideale per applicazioni residenziali ed industriali.

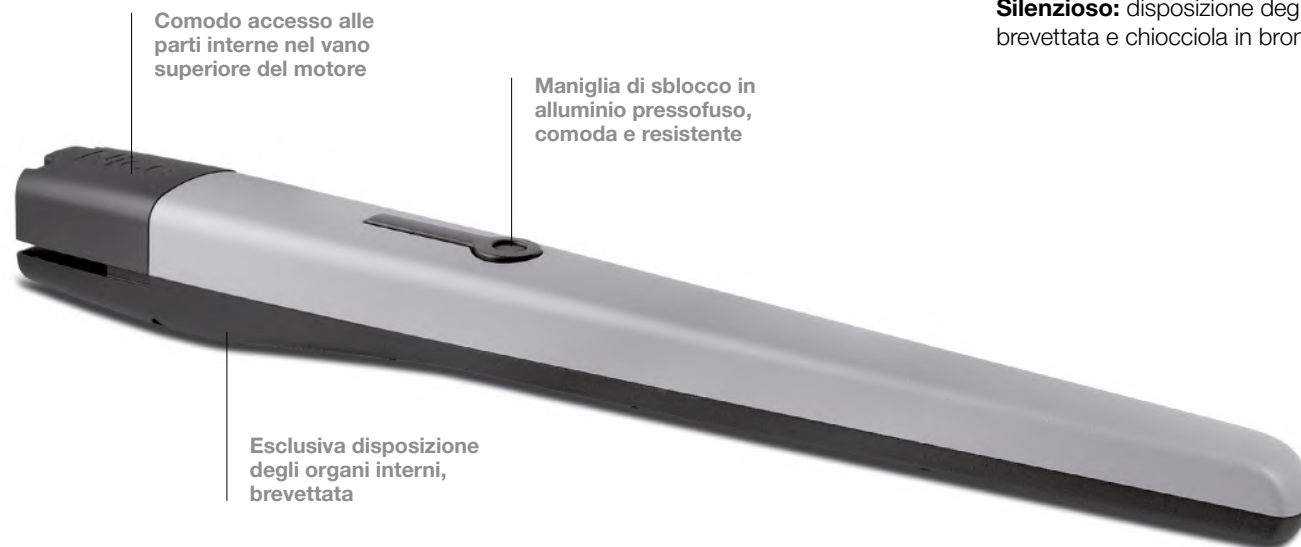

Comodo accesso alle parti interne nel vano superiore del motore

Maniglia di sblocco in alluminio pressofuso, comoda e resistente

Esclusiva disposizione degli organi interni, brevettata

Motoriduttore elettromeccanico a montaggio esterno. Disponibile anche nella versione 24 Vdc, con encoder magnetico.

Affidabilità e durata nel tempo: grazie alla scocca composta da due robusti gusci in alluminio con verniciatura a poliestere; più resistente agli agenti atmosferici.

Componenti interne in movimento interamente in acciaio, leghe leggere e tecnopolimeri.

TO5024I ideale per carichi di lavoro intensivo, grazie alla coppia di 2200 Nm, può lavorare a ciclo continuo su cancelli di grandi dimensioni.

Silenzioso: disposizione degli organi interni brevettata e chiocciola in bronzo.

Vano collegamenti ampio e comodo: accesso rapido e agevolato dall'alto alle parti interne posizionate nel vano superiore del motore.

Semplicità d'installazione e manutenzione: con condensatore incorporato.

Centrali di comando consigliate: MC800, Moonclever MC824H per TO5024 e TO5024I.

Versione 24 Vdc con encoder magnetico.

Ideale per un uso intensivo, compatibile con la centrale di comando Moonclever MC824H.

BlueBus

BiDi

24V

Yubii

230V

Solemyo

Opera

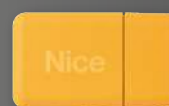

Programmabile via App

Con Pro-View o Bidi-WiFi & MyNice Pro App le installazioni dei sistemi Nice Gate&Door diventano ancora più semplici e comode.



Scopri di più a pag → 28

Codice	Descrizione	Pz./Pallet
TO5024	Irreversibile, 24 Vdc, con encoder magnetico, arresto meccanico in apertura	20
TO5024I	Irreversibile, 24 Vdc, con encoder magnetico, arresto meccanico in apertura, per uso intensivo	20
TO5015	Irreversibile, 230 Vac, lento, con finecorsa in apertura	20
TO5016	Irreversibile, 230 Vac, lento, con finecorsa in apertura e chiusura	20
TO5605	Reversibile, 230 Vac, veloce, con finecorsa in apertura	20

ACCESSORI COMUNI

Codice	Descrizione	Pz. Conf.
PLA6	Staffa posteriore lunghezza 250 mm	1
PLA8	Staffa anteriore da avvitare	1
PLA10	Elettroserratura 12 V verticale (obbligatoria per ante superiori a 3 m)	1
PLA11	Elettroserratura 12 V orizzontale (obbligatoria per ante superiori a 3 m)	1
PLA13	Finecorsa meccanico per apertura o chiusura	4
TS	Tabella segnaletica	1

ACCESSORI PER VERSIONI 24 V

Codice	Descrizione	Pz. Conf.
PS324	Batteria 24 V con caricabatteria integrato	1
SYKCE	Kit di alimentazione solare composto dal pannello fotovoltaico SYP e dal Box batteria PSY24 con circuito di controllo della ricarica	1

Scopri di più a pag → 76.

CARATTERISTICHE TECNICHE

Codice	TO5024	TO5024I	TO5015	TO5016	TO5605
DATI ELETTRICI					
Alimentazione (Vac 50 Hz)*	-		230		
Alimentazione (Vdc)	24		-		
Assorbimento (A)	5		1,5		1,3
Potenza (W)	120		340		300
DATI PRESTAZIONALI					
Velocità (m/s)	0,016		0,013		0,016
Forza (N)	1800		2200		1800
Ciclo di lavoro (cicli/ora)	95**		75***		54
DATI DIMENSIONALI E GENERICI					
Grado di protezione (IP)	44				
Temp. di funzionamento (°C Min/Max)	-20 ÷ +50				
Dimensioni (mm)	965x115x105 h				
Peso (kg)	7				

* Versione 60 Hz disponibile su richiesta. ** In presenza di installazione ottimale. *** La riduzione del numero di manovre rispetto alla versione TO5024 è unicamente legata alla minore velocità di manovra.

LIMITI D'IMPIEGO

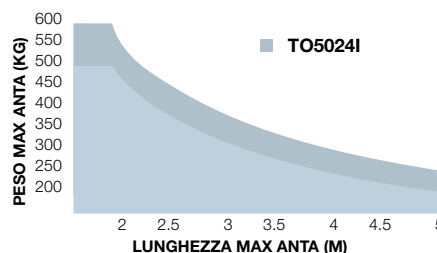

La forma, l'altezza del cancello e la presenza di forte vento possono ridurre anche notevolmente i valori riportati nel grafico. Preferire in zone ventose i modelli 230 Vac.

DIMENSIONI

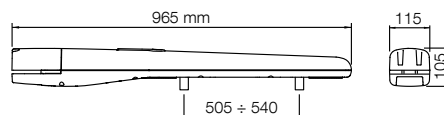

COMPATIBILITÀ CON SISTEMI DI COMANDO E ACCESSORI

TO5024	TO5024I	TO5015	TO5016	TO5605
Centrale/Ricevitore				
Integrato*				
• •	MC824H / OXIBD / OXILR			
• • •	MC800 / OXIBD / OXILR			
Trasmittitore				
• • • • •	ERA INTI - 2 canali, 433,92 MHz, colorati			
• • • • •	ERA ONE / MYGO - 1, 2, 4 o 9 canali, 433,92 MHz			
• • • • •	ERA ONE BD / MYGOBD / ERA ONE LR			
• • • • •	ERA FLOR / DOMi			
Fotocellule				
• • •	EPS - Slim / EPM - Medium / EPL - Large			
• • • • •	EPSB - Slim, BlueBus / EPMB - Medium, BlueBus / EPLB - Large, BlueBus			
• • •	EPMOR - Medium, a riflessione			
• • • • •	EPMORB - Medium, BlueBus, a riflessione			
• • • • •	EPMOW - Medium, wireless autosincronizzate			
• • • • •	F210 - Sincronizzate, orientabili / FT210 - Per bordi sensibili			
• • • • •	F210B - BlueBus			
	FT210B - Per bordi sensibili, BlueBus			
Lampeggiante				
• • •	ELAC			
• •	ELDC			
• •	WLT - Luce multifunzione a LED			

* Ricevitore radio non compatibile con le funzionalità O-Box del sistema Opera.

Nice

Toona 7

Per cancelli a battente con ante fino a 7 m.

Ideale per applicazioni industriali destinate ad un uso intensivo.

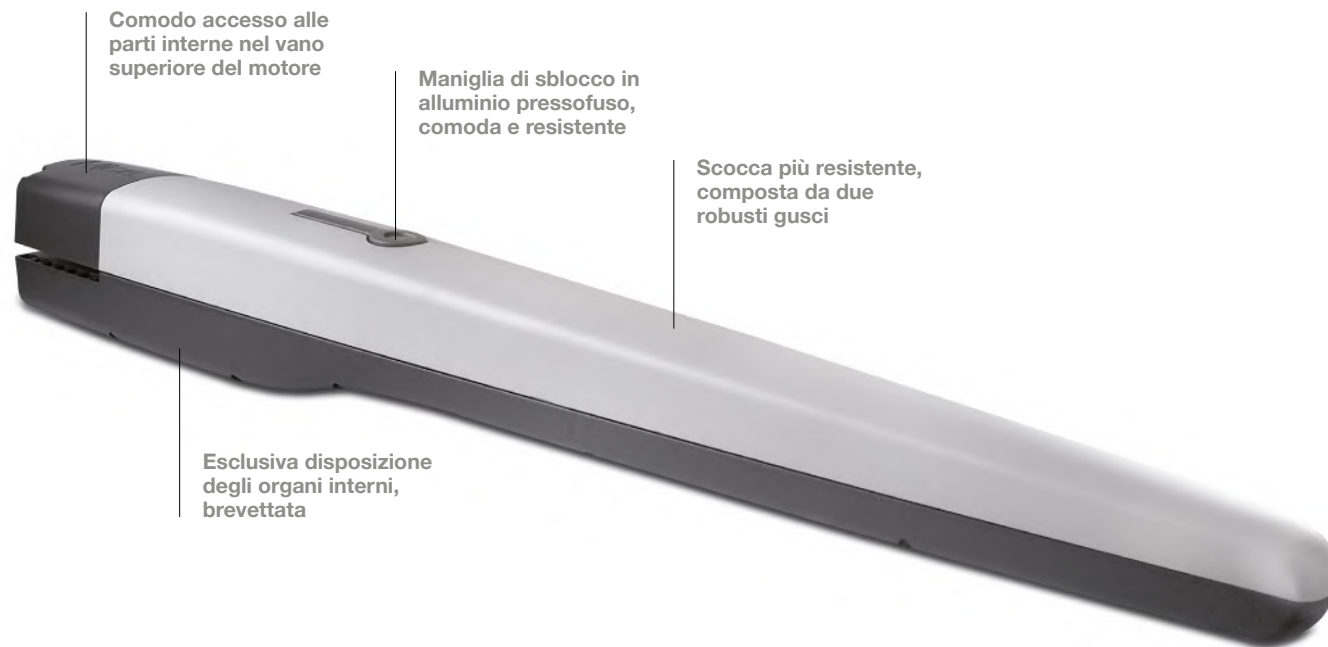

Comodo accesso alle parti interne nel vano superiore del motore

Maniglia di sblocco in alluminio pressofuso, comoda e resistente

Scocca più resistente, composta da due robusti gusci

Esclusiva disposizione degli organi interni, brevettata

Motoriduttore elettromeccanico a montaggio esterno, alimentato a 24 Vdc, con encoder magnetico.

Affidabilità e durata nel tempo: grazie alla scocca composta da due robusti gusci in alluminio con verniciatura a poliestere; più resistenti agli agenti atmosferici.

Componenti interne in movimento interamente in acciaio, leghe leggere e tecnopolimeri.

Silenzioso: disposizione degli organi interni brevettata e chiocciola in bronzo.

Vano collegamenti ampio e comodo: accesso rapido e agevolato dall'alto alle parti interne posizionate nel vano superiore del motore.

Centrale di comando Moonclever MC824H.

BlueBus

BiDi

24V

Yubii

Solemyo

Opera



Programmabile via App

Con Pro-View o Bidi-WiFi & MyNice Pro App le installazioni dei sistemi Nice Gate&Door diventano ancora più semplici e comode.



Scopri di più a pag → 28

Codice	Descrizione	Pz./Pallet
TO7024	Irreversibile, 24 Vdc, con encoder magnetico, arresto meccanico in apertura e chiusura	20

ACCESSORI COMUNI

Codice	Descrizione	Pz. Conf.
PS324	Batteria 24 V con caricabatteria integrato	1
PLA10	Elettroserratura 12 V verticale (obbligatoria per ante superiori a 3 m)	1
PLA11	Elettroserratura 12 V orizzontale (obbligatoria per ante superiori a 3 m)	1
SYKCE	Kit di alimentazione solare composto dal pannello fotovoltaico SYP e dal Box batteria PSY24 con circuito di controllo della ricarica	1
TS	Tabella segnaletica	1

Scopri di più a pag → 76.

CARATTERISTICHE TECNICHE

Codice	TO7024
DATI ELETTRICI	
Alimentazione (Vdc)	24
Assorbimento (A)	5
Potenza (W)	120
DATI PRESTAZIONALI	
Velocità (m/s)	0,013
Forza (N)	2700
Ciclo di lavoro (cicli/ora)	41
DATI DIMENSIONALI E GENERICI	
Grado di protezione (IP)	44
Temp. di funzionamento (°C Min/Max)	-20 ÷ +50
Dimensioni (mm)	1200x128x150 h
Peso (kg)	15

LIMITI D'IMPIEGO

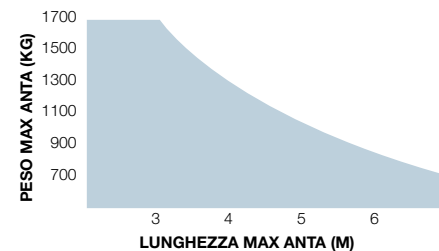

La forma, l'altezza del cancello e la presenza di forte vento possono ridurre anche notevolmente i valori riportati nel grafico.

DIMENSIONI

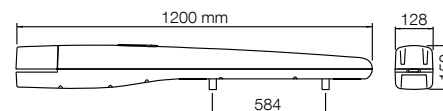

COMPATIBILITÀ CON SISTEMI DI COMANDO E ACCESSORI

TO7024

Centrale/Ricevitore

Integrato*

- **MC824H / OXIBD / OXILR**

Trasmettitore

- **ERA INTI** - 2 canali, 433,92 MHz, colorati
- **ERA ONE / MYGO** - 1, 2, 4 o 9 canali, 433,92 MHz
- **ERA ONE BD / MYGOBD / ERA ONE LR**
- **ERA FLOR / DOMi**

Fotocellule

- **EPS** - Slim / **EPM** - Medium / **EPL** - Large
- **EPSB** - Slim, BlueBus / **EPMB** - Medium, BlueBus / **EPLB** - Large, BlueBus
- **EPMOR** - Medium, a riflessione
- **EPMORB** - Medium, BlueBus, a riflessione
- **EPMOW** - Medium, wireless autosincronizzate
- **F210** - Sincronizzate, orientabili / **FT210** - Per bordi sensibili
- **F210B** - BlueBus

FT210B - Per bordi sensibili, BlueBus

Lampeggiante

ELAC

- **ELDC**
- **WLT** - Luce multifunzione a LED

* Ricevitore radio non compatibile con le funzionalità O-Box del sistema Opera.

Nice

Wingo4kit BD

Per cancelli a battente con ante fino a 2 m.



Disponibile in KIT

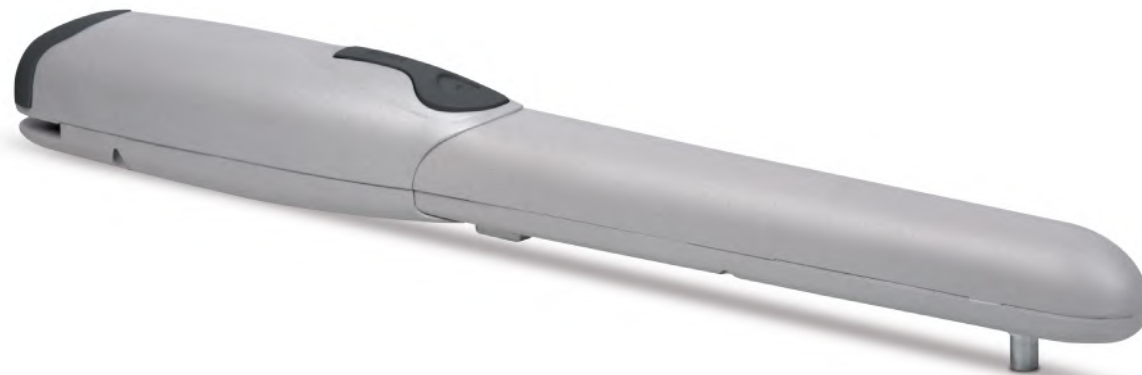

Motoriduttore elettromeccanico a montaggio esterno.

Affidabilità e silenziosità: disposizione brevettata degli organi interni, riduzione delle parti in movimento.

Facilità di installazione: connessioni elettriche dall'alto, dopo aver montato il motoriduttore.

Condensatore incorporato.

Comodo sblocco con chiave personalizzata Nice e serratura standard (di serie).

Finecorsa meccanici in apertura premontati.

Centrale di comando MC800.

BlueBus

BiDi

230V

Yubii

Opera



Programmabile via App

Con Pro-View o Bidi-WiFi & MyNice Pro App le installazioni dei sistemi Nice Gate&Door diventano ancora più semplici e comode.



Scopri di più a pag → 28

Codice	Descrizione	Pz./Pallet
WINGO4BDKCE	Kit per l'automazione di cancelli a battente con ante fino a 2 m, montaggio esterno, con tecnologia bidirezionale	15



Il Kit contiene:

Codice	Descrizione	Quantità
WG4000	Motoriduttore elettromeccanico a montaggio esterno con sblocco a chiave Nice e fincorsa meccanico in apertura	2
INTI2	Trasmittitore 433,92 MHz a 2 canali	2
MC800	Centrale di comando con ricevitore radio bidirezionale ad innesto OXIBD integrato	1
EPM	Coppia di fotocellule da esterno	1
ELAC	Luce lampeggiante a LED con antenna integrata	1
TS	Tabella segnaletica	1

N.B. Il contenuto della confezione può variare: consultate sempre il venditore.

ACCESSORI COMUNI

Codice	Descrizione	Pz. Conf.
PLA14	Staffa posteriore regolabile da avvitare	2
PLA15	Staffa anteriore regolabile da avvitare	2

Scopri di più a pag → 76.

CARATTERISTICHE TECNICHE

Codice	WG4000
DATI ELETTRICI	
Alimentazione (Vac 50 Hz)*	230
Assorbimento (A)	1,5
Potenza (W)	200
DATI PRESTAZIONALI	
Velocità (m/s)	0,016
Forza (N)	1500
Ciclo di lavoro (cicli/ora)	30
DATI DIMENSIONALI E GENERICI	
Grado di protezione (IP)	44
Temp. di funzionamento (°C Min/Max)	-20 ÷ +50
Dimensioni (mm)	770x98x95 h
Peso (kg)	6

* Versione 60 Hz disponibile su richiesta.

LIMITI D'IMPIEGO

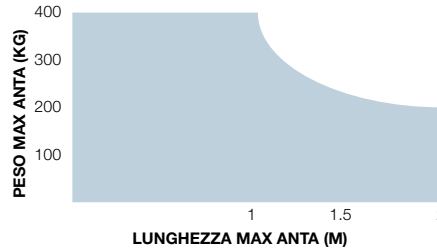

DIMENSIONI

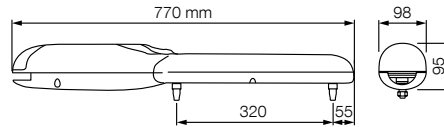

COMPATIBILITÀ CON SISTEMI DI COMANDO E ACCESSORI

WG4000

Centrale/Ricevitore

Integrato*

- **MC800* / OXIBD / OXILR**

Trasmittitore

- **ERA INTI** - 2 canali, 433,92 MHz, colorati
- **ERA ONE / MYGO** - 1, 2, 4 o 9 canali, 433,92 MHz
- **ERA ONE BD / MYGOBD / ERA ONE LR**
- **ERA FLOR / DOMi**

Fotocellule

- **EPS** - Slim / **EPM** - Medium / **EPL** - Large
- **EPSB** - Slim, BlueBus / **EPMB** - Medium, BlueBus / **EPLB** - Large, BlueBus
- **EPMOR** - Medium, a riflessione
- **EPMORB** - Medium, BlueBus, a riflessione
- **EPMOW** - Medium, wireless autosincronizzate
- **F210** - Sincronizzate, orientabili / **FT210** - Per bordi sensibili
- **F210B** - BlueBus
- **FT210B** - Per bordi sensibili, BlueBus

Lampeggiante

- **ELAC**
- **ELDC**
- **WLT** - Luce multifunzione a LED

* Ricevitore radio non compatibile con le funzionalità O-Box del sistema Opera.

Nice

Wingokit 4024 BD

Per cancelli a battente con ante fino a 2 m.



Disponibile in KIT

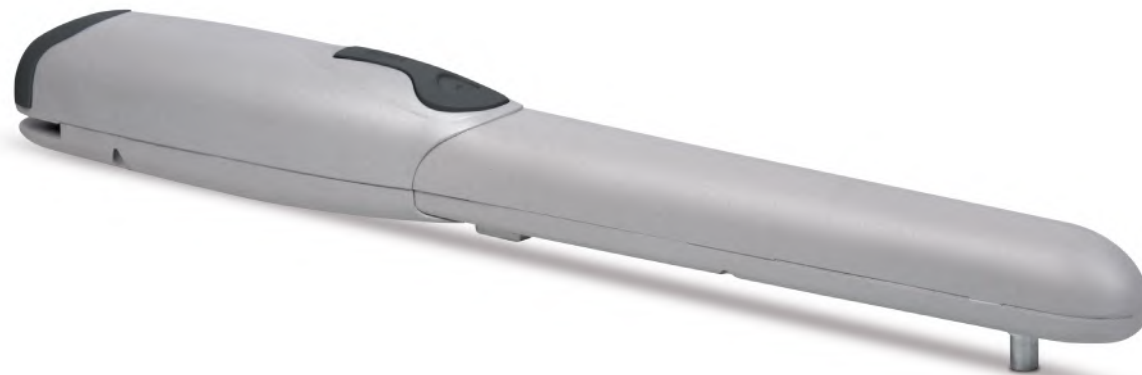

24V

BiDi

Yubii

Solemyo

Opera

Motoriduttore elettromeccanico 24 Vdc a montaggio esterno.

Affidabilità e silenziosità: disposizione brevettata degli organi interni, riduzione delle parti in movimento.

Facilità di installazione: connessioni elettriche dall'alto, dopo aver montato il motoriduttore.

Comodo sblocco con chiave personalizzata Nice e serratura standard (di serie).

Finecorsa meccanici in apertura premontati.

Centrale di comando Moonclever MC424L.



Programmabile via App

Con Pro-View o Bidi-WiFi & MyNice Pro App le installazioni dei sistemi Nice Gate&Door diventano ancora più semplici e comode.



Scopri di più a pag → 28

Codice	Descrizione	Pz./Pallet
WINGO4024BDKCE	Kit per l'automazione di cancelli a battente con ante fino a 2 m, 24 Vdc, montaggio esterno, con tecnologia bidirezionale	15



Il Kit contiene:

Codice	Descrizione	Quantità
WG4024	Motoriduttore elettromeccanico a montaggio esterno con sblocco a chiave Nice e finecorsa meccanico in apertura	2
INTI2	Trasmittitore 433,92 MHz a 2 canali	2
MC424L	Centrale di comando con ricevitore radio integrato e ricevitore radio bidirezionale ad innesto OXIBD incluso	1
EPM	Coppia di fotocellule da esterno	1
ELDC	Luce lampeggiante a LED con antenna integrata	1
TS	Tabella segnaletica	1

N.B. Il contenuto della confezione può variare: consultate sempre il venditore.

ACCESSORI COMUNI

Codice	Descrizione	Pz. Conf.
PS124	Batteria 24 V con caricabatteria integrato	1
PLA14	Staffa posteriore regolabile da avvitare	2
PLA15	Staffa anteriore regolabile da avvitare	2
PLA10	Elettroserratura 12 V verticale	1
PLA11	Elettroserratura 12 V orizzontale	1
SYKCE	Kit di alimentazione solare composto dal pannello fotovoltaico SYP e dal Box batteria PSY24 con circuito di controllo della ricarica	1

Scopri di più a pag → 76.

CARATTERISTICHE TECNICHE

Codice	WG4024
DATI ELETTRICI	
Alimentazione (Vdc)	24
Assorbimento (A)	3,5
Potenza (W)	85
DATI PRESTAZIONALI	
Velocità (m/s)	0,018
Forza (N)	1500
Ciclo di lavoro (cicli/ora)	30
DATI DIMENSIONALI E GENERICI	
Grado di protezione (IP)	44
Temp. di funzionamento (°C Min/Max)	-20 ÷ +50
Dimensioni (mm)	770x98x95 h
Peso (kg)	6

LIMITI D'IMPIEGO

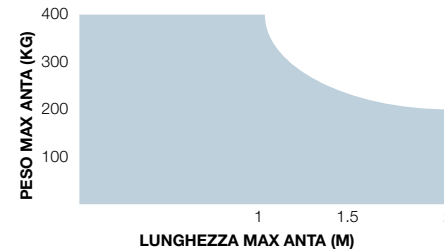

DIMENSIONI

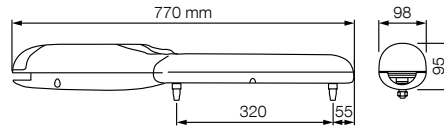

COMPATIBILITÀ CON SISTEMI DI COMANDO E ACCESSORI

WG4024

Centrale/Ricevitore Integrato*
• MC424L* / OXIBD / OXILR
Trasmittitore
• ERA INTI - 2 canali, 433,92 MHz, colorati
• ERA ONE / MYGO - 1, 2, 4 o 9 canali, 433,92 MHz
• ERA ONE BD / MYGOBD / ERA ONE LR
• ERA FLOR / DOMi
Fotocellule
• EPS - Slim / EPM - Medium / EPL - Large
EPSB - Slim, BlueBus / EPMB - Medium, BlueBus / EPLB - Large, BlueBus
• EPMOR - Medium, a riflessione
EPMORB - Medium, BlueBus, a riflessione
EPMOW - Medium, wireless autosincronizzate
• F210 - Sincronizzate, orientabili / FT210 - Per bordi sensibili
F210B - BlueBus
FT210B - Per bordi sensibili, BlueBus
Lampeggiante
ELAC
• ELDC
• WLT - Luce multifunzione a LED

* Ricevitore radio non compatibile con le funzionalità O-Box del sistema Opera.

Nice

Wingo5kit BD

Per cancelli a battente con ante fino a 3,5 m.



Disponibile in KIT



Motoriduttore elettromeccanico a montaggio esterno.

Affidabilità e silenziosità: disposizione brevettata degli organi interni, riduzione delle parti in movimento.

Facilità di installazione: connessioni elettriche dall'alto, dopo aver montato il motoriduttore.

Comodo sblocco con chiave personalizzata Nice e serratura standard (di serie).

Finecorsa meccanici in apertura premontati.

Centrale di comando MC800.

BlueBus

BiDi

230V

Yubii

Opera



Programmabile via App

Con Pro-View o Bidi-WiFi & MyNice Pro App le installazioni dei sistemi Nice Gate&Door diventano ancora più semplici e comode.



Scopri di più a pag → 28

Codice	Descrizione	Pz./Pallet
WINGO5BDKCE	Kit per l'automazione di cancelli a battente con ante fino a 3,5 m, montaggio esterno, con tecnologia bidirezionale	15

**Il Kit contiene:**

Codice	Descrizione	Quantità
WG5000	Motoriduttore elettromeccanico a montaggio esterno con sblocco a chiave Nice e fincorsa meccanico in apertura	2
INTI2	Trasmittitore 433,92 MHz a 2 canali	2
MC800	Centrale di comando con ricevitore radio bidirezionale ad innesto OXIBD integrato	1
EPM	Coppia di fotocellule da esterno	1
ELAC	Luce lampeggiante a LED con antenna integrata.	1
TS	Tabella segnaletica	1

N.B. Il contenuto della confezione può variare: consultate sempre il venditore.

ACCESSORI COMUNI

Codice	Descrizione	Pz. Conf.
PLA6	Staffa posteriore lunghezza 250 mm	1
PLA8	Staffa anteriore da avvitare	1
PLA10	Elettroserratura 12 V verticale (obbligatoria per ante superiori a 3 m)	1
PLA11	Elettroserratura 12 V orizzontale (obbligatoria per ante superiori a 3 m)	1

Scopri di più a pag → 76.

CARATTERISTICHE TECNICHE

Codice	WG5000
DATI ELETTRICI	
Alimentazione (Vac 50 Hz)*	230
Assorbimento (A)	1,5
Potenza (W)	200
DATI PRESTAZIONALI	
Velocità (m/s)	0,013
Forza (N)	1700
Ciclo di lavoro (cicli/ora)	30
DATI DIMENSIONALI E GENERICI	
Grado di protezione (IP)	44
Temp. di funzionamento (°C Min/Max)	-20 ÷ +50
Dimensioni (mm)	920x98x95 h
Peso (kg)	6

* Versione 60 Hz disponibile su richiesta.

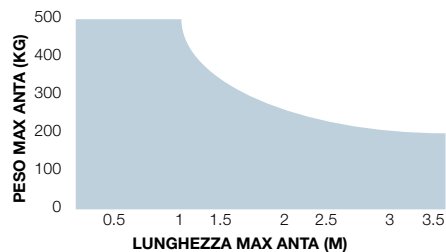
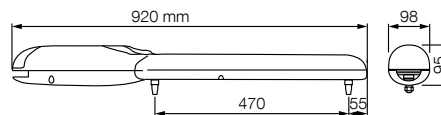
LIMITI D'IMPIEGO**DIMENSIONI****COMPATIBILITÀ CON SISTEMI DI COMANDO E ACCESSORI**

WG5000

Centrale/Ricevitore**Integrato***

- **MC800*** / **OXIBD** / **OXILR**

Trasmittitore

- **ERA INTI** - 2 canali, 433,92 MHz, colorati
- **ERA ONE** / **MYGO** - 1, 2, 4 o 9 canali, 433,92 MHz
- **ERA ONE BD** / **MYGOBD** / **ERA ONE LR**
- **ERA FLOR** / **DOMi**

Fotocellule

- **EPS** - Slim / **EPM** - Medium / **EPL** - Large
- **EPSB** - Slim, BlueBus / **EPMB** - Medium, BlueBus / **EPLB** - Large, BlueBus
- **EPMOR** - Medium, a riflessione
- **EPMORB** - Medium, BlueBus, a riflessione
- **EPMOW** - Medium, wireless autosincronizzate
- **F210** - Sincronizzate, orientabili / **FT210** - Per bordi sensibili
- **F210B** - BlueBus
- **FT210B** - Per bordi sensibili, BlueBus

Lampeggiante

- **ELAC**
- **ELDC**
- **WLT** - Luce multifunzione a LED

* Ricevitore radio non compatibile con le funzionalità O-Box del sistema Opera.

Nice

Wingokit 5024 BD

Per cancelli a battente con ante fino a 3,5 m.



Disponibile in KIT



24V

BiDi

Yubii

Solemyo

Opera

Motoriduttore elettromeccanico 24 Vdc a montaggio esterno.

Affidabilità e silenziosità: disposizione brevettata degli organi interni, riduzione delle parti in movimento.

Facilità di installazione: connessioni elettriche dall'alto, dopo aver montato il motoriduttore.

Comodo sblocco con chiave personalizzata Nice e serratura standard (di serie).

Finecorsa meccanici in apertura premontati.

Centrale di comando Moonclever MC424L.



Programmabile via App

Con Pro-View o Bidi-WiFi & MyNice Pro App le installazioni dei sistemi Nice Gate&Door diventano ancora più semplici e comode.



Scopri di più a pag → 28

Codice	Descrizione	Pz./Pallet
WINGO5024BDKCE	Kit per l'automazione di cancelli a battente con ante fino a 3,5 m, 24 Vdc, montaggio esterno, con tecnologia bidirezionale	15



Il Kit contiene:

Codice	Descrizione	Quantità
WG5024	Motoriduttore elettromeccanico a montaggio esterno con sblocco a chiave Nice e finecorsa meccanico in apertura	2
INTI2	Trasmittitore 433,92 MHz a 2 canali	2
MC424L	Centrale di comando con ricevitore radio integrato e ricevitore radio bidirezionale ad innesto OXIBD incluso	1
EPM	Coppia di fotocellule da esterno	1
ELDC	Luce lampeggiante a LED con antenna integrata	1
TS	Tabella segnaletica	1

N.B. Il contenuto della confezione può variare: consultate sempre il venditore.

ACCESSORI COMUNI

Codice	Descrizione	Pz. Conf.
PS124	Batteria 24 V con caricabatteria integrato	1
PLA6	Staffa posteriore lunghezza 250 mm	1
PLA8	Staffa anteriore da avvitare	1
PLA10	Elettroserratura 12 V verticale (obbligatoria per ante superiori a 3 m)	1
PLA11	Elettroserratura 12 V orizzontale (obbligatoria per ante superiori a 3 m)	1
SYKCE	Kit di alimentazione solare composto dal pannello fotovoltaico SYP e dal Box batteria PSY24 con circuito di controllo della ricarica	1

Scopri di più a pag → 76.

CARATTERISTICHE TECNICHE

Codice	WG5024
DATI ELETTRICI	
Alimentazione (Vdc)	24
Assorbimento (A)	3,5
Potenza (W)	85
DATI PRESTAZIONALI	
Velocità (m/s)	0,016
Forza (N)	1500
Ciclo di lavoro (cicli/ora)	30
DATI DIMENSIONALI E GENERICI	
Grado di protezione (IP)	44
Temp. di funzionamento (°C Min/Max)	-20 ÷ +50
Dimensioni (mm)	920x98x95 h
Peso (kg)	6

LIMITI D'IMPIEGO

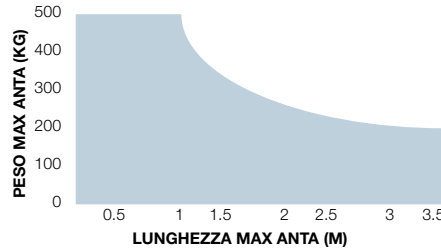

DIMENSIONI

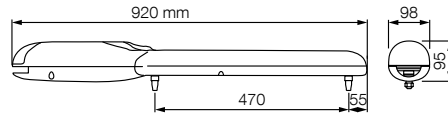

COMPATIBILITÀ CON SISTEMI DI COMANDO E ACCESSORI

WG5024

Centrale/Ricevitore

Integrato*

- **MC424L* / OXIBD / OXILR**

Trasmittitore

- **ERA INTI** - 2 canali, 433,92 MHz, colorati
- **ERA ONE / MYGO** - 1, 2, 4 o 9 canali, 433,92 MHz
- **ERA ONE BD / MYGOBD / ERA ONE LR**
- **ERA FLOR / DOMi**

Fotocellule

- **EPS** - Slim / **EPM** - Medium / **EPL** - Large
- **EPSB** - Slim, BlueBus / **EPMB** - Medium, BlueBus / **EPLB** - Large, BlueBus
- **EPMOR** - Medium, a riflessione
- **EPMORB** - Medium, BlueBus, a riflessione
- **EPMOW** - Medium, wireless autosincronizzate
- **F210** - Sincronizzate, orientabili / **FT210** - Per bordi sensibili
- **F210B** - BlueBus
- **FT210B** - Per bordi sensibili, BlueBus

Lampeggiante

ELAC

- **ELDC**
- **WLT** - Luce multifunzione a LED

* Ricevitore radio non compatibile con le funzionalità O-Box del sistema Opera.

Nice

Too 230V

Per cancelli a battente con ante fino a 4,5 m.



Disponibile in KIT



Motoriduttore elettromeccanico telescopico, a montaggio esterno. Ideale per uso residenziale.

Versatile, grazie alla sua forma a stelo disponibile nelle due versioni con corsa fino a 400 mm e 500 mm, il motore si adatta a ogni tipologia di cancello a battente.

Design lineare, ideale per contesti architettonici moderni.

Affidabilità e durata nel tempo, grazie alla robusta struttura in alluminio verniciato a polvere epossidica; stelo in acciaio inox.

Comodo vano collegamenti: rapido accesso alle parti interne posizionate nel vano superiore del motore.

Semplicità d'installazione, nessuna saldatura con le staffe in dotazione e il fissaggio posteriore facilmente regolabile.

Pratico sblocco: con chiave personalizzata Nice nella parte superiore del motore.

Centrale di comando consigliata: MC800.

230V

BiDi

Opera



Programmabile via App

Con Pro-View o Bidi-WiFi & MyNice Pro App le installazioni dei sistemi Nice Gate&Door diventano ancora più semplici e comode.



Scopri di più a pag → 28

Codice	Descrizione	Pcs./Pallet
TOO3000KCE	Kit per l'automazione di cancelli a battente con ante fino a 3 m e 300 kg, 230 Vac, a montaggio esterno.	18
TOO4500KCE	Kit per l'automazione di cancelli a battente con ante fino a 4,5 m e 250 kg, 230 Vac, a montaggio esterno.	18



Il Kit TOO3000KCE contiene:

Codice	Descrizione	Quantità
TOO3000	Motore telescopico, 230 Vac, per ante fino a 3 metri e 300 kg	2
INTI2	Trasmettitore 433,92 MHz a 2 canali	2
MC800	Centrale di comando con ricevitore radio bidirezionale ad innesto OXIBD incluso	1
EPM	Coppia di fotocellule da esterno	1
ELAC	Luce lampeggiante a LED con antenna integrata	1
TS	Targa segnaletica	1



Il Kit TOO4500KCE contiene:

Codice	Descrizione	Quantità
TOO4500	Motore telescopico, 230 Vac, per ante fino a 4,5 metri e 250 kg	2
INTI2	Trasmettitore 433,92 MHz a 2 canali	2
MC800	Centrale di comando con ricevitore radio bidirezionale ad innesto OXIBD incluso	1
EPM	Coppia di fotocellule da esterno	1
ELAC	Luce lampeggiante a LED con antenna integrata	1
TS	Targa segnaletica	1

N.B. Il contenuto della confezione può variare: consultate sempre il venditore.

ACCESSORI COMUNI

Codice	Descrizione	Pz. Conf
PLA10	Elettroserratura 12 V verticale (obbligatoria per ante superiori a 3 m)	1
PLA11	Elettroserratura 12 V orizzontale (obbligatoria per ante superiori a 3 m)	1

Codice	TOO3000	TOO4500
DATI ELETTRICI		
Alimentazione (Vac 50/60 Hz)	230	230
Assorbimento (A)	1,1	1,1
Potenza (W)	250	250
DATI PRESTAZIONALI		
Velocità (m/s)	0,016	0,016
Forza (N)	300	300
Ciclo di lavoro (cicli/ora)	24	24
DATI DIMENSIONALI E GENERICI		
Grado di protezione (IP)	54	
Temp. di funzionamento (°C Min/Max)	-20 ÷ +50	
Dimensioni (mm)	700x100x177 h	800x100x177 h
Peso (kg)	5,5	6

DIMENSIONI

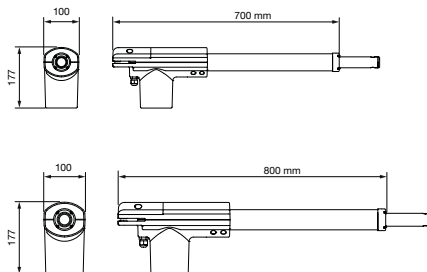

COMPATIBILITÀ CON SISTEMI DI COMANDO E ACCESSORI

TOO3000
TOO4500

Centrale/Ricevitore

Integrato*

- • OXIBD / OXILR

Trasmettitore

- • ERA INTI - 2 canali, 433,92 MHz, colorati
- • ERA ONE / MYGO - 1, 2, 4 o 9 canali, 433,92 MHz
- • ERA ONE BD / MYGOBD / ERA ONE LR
- • ERA FLOR / DOMi

Fotocellule

- • EPS - Slim / EPM - Medium / EPL - Large
- • EPSB - Slim, BlueBus / EPMB - Medium, BlueBus / EPLB - Large, BlueBus
- • EPMOR - Medium, a riflessione
- • EPMORB - Medium, BlueBus, a riflessione
- • EPMOW - Medium, wireless autosincronizzate
- • F210 - Sincronizzate, orientabili / FT210 - Per bordi sensibili
- • F210B - BlueBus

FT210B - Per bordi sensibili, BlueBus

Lampeggiante

- • ELAC

ELDC

WLT - Luce multifunzione a LED

* Ricevitore radio non compatibile con le funzionalità O-Box del sistema Opera.

Nice

Too 24V

Per cancelli a battente con ante fino a 4,5 m.



Disponibile in KIT



24V

Solemyo

Opera

Motoriduttore elettromeccanico telescopico, a montaggio esterno. Ideale per uso residenziale.

Versatile, grazie alla sua forma a stelo disponibile nelle due versioni con corsa fino a 400 mm e 500 mm, il motore si adatta a ogni tipologia di cancello a battente.

Design lineare, ideale per contesti architettonici moderni.

Affidabilità e durata nel tempo, grazie alla robusta struttura in alluminio verniciato a polvere epossidica; stelo in acciaio inox.

Comodo vano collegamenti: rapido accesso alle parti interne posizionate nel vano superiore del motore.

Semplicità d'installazione, nessuna saldatura con le staffe in dotazione e il fissaggio posteriore facilmente regolabile.

Pratico sblocco: con chiave personalizzata Nice nella parte superiore del motore.

Compatibile con la centrale di comando Moonclever MC424L:

- facile programmazione con unico tasto;
- frizione con sicurezza antischiacciamento;
- memorizzazione dei finecorsa in apertura e chiusura in autoapprendimento;
- programmazione del tempo pausa;
- anta pedonale;
- rallentamento in apertura e chiusura;
- affidabile con il rilevamento ostacoli;
- possibilità di collegamento ai bordi sensibili 8,2 KOhm;
- funzionamento in assenza di corrente con batterie opzionali (PS124) inseribili all'interno della centrale.



Programmabile via App

Con Pro-View o Bidi-WiFi & MyNice Pro App le installazioni dei sistemi Nice Gate&Door diventano ancora più semplici e comode.



Scopri di più a pag → 28

Codice	Descrizione	Pcs./Pallet
TOO3024KCE	Kit per l'automazione di cancelli a battente con ante fino a 3 m e 300 kg, 24 Vdc, a montaggio esterno. Compatibile con Solemyo	18
TOO4524KCE	Kit per l'automazione di cancelli a battente con ante fino a 4,5 m e 250 kg, 24 Vdc, a montaggio esterno. Compatibile con Solemyo	18



Il Kit TOO3024KCE contiene:

Codice	Descrizione	Quantità
TOO3024	Motore telescopico, 24 Vdc, per ante fino a 3 metri e 300 kg.	2
INTI2	Trasmettitore 433,92 MHz a 2 canali	2
MC424L	Centrale di comando con ricevitore radio integrato e ricevitore radio bidirezionale ad innesto OXIBD incluso	1
EPM	Coppia di fotocellule da esterno	1
ELDC	Luce lampeggiante a LED con antenna integrata	1
TS	Targa segnaletica	1



Il Kit TOO4524KCE contiene:

Codice	Descrizione	Quantità
TOO4524	Motore telescopico, 24 Vdc, per ante fino a 4,5 metri e 250 kg.	2
INTI2	Trasmettitore 433,92 MHz a 2 canali	2
MC424L	Centrale di comando con ricevitore radio integrato e ricevitore radio bidirezionale ad innesto OXIBD incluso	1
EPM	Coppia di fotocellule da esterno	1
ELDC	Luce lampeggiante a LED con antenna integrata	1
TS	Targa segnaletica	1

N.B. Il contenuto della confezione può variare: consultate sempre il venditore.

ACCESSORI COMUNI

Codice	Descrizione	Pz. Conf
PS124	Batteria 24 V con caricabatteria integrato	1
PLA10	Elettroserratura 12 V verticale (obbligatoria per ante superiori a 3 m)	1
PLA11	Elettroserratura 12 V orizzontale (obbligatoria per ante superiori a 3 m)	1
SYKCE	Kit di alimentazione solare composto dal pannello fotovoltaico SYP e dal Box batteria PSY24 con circuito di controllo della ricarica	1

Codice	TOO3024	TOO4524
DATI ELETTRICI		
Alimentazione (Vdc)	24	24
Assorbimento (A)	1,1	1,1
Potenza (W)	120	120
DATI PRESTAZIONALI		
Velocità (m/s)	0,014	0,014
Forza (N)	300	300
Ciclo di lavoro (cicli/ora)	24	24
DATI DIMENSIONALI E GENERICI		
Grado di protezione (IP)	54	
Temp. di funzionamento (°C Min/Max)	-20 ÷ +50	
Dimensioni (mm)	700x100x177 h	800x100x177 h
Peso (kg)	5,5	6

DIMENSIONI

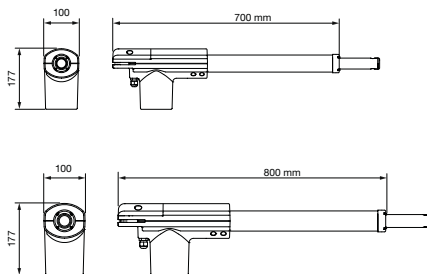

COMPATIBILITÀ CON SISTEMI DI COMANDO E ACCESSORI

TOO3024
TOO4524

Centrale/Ricevitore

Integrato*

- • OXIBD / OXILR

Trasmettitore

- • ERA INTI - 2 canali, 433,92 MHz, colorati
- • ERA ONE / MYGO - 1, 2, 4 o 9 canali, 433,92 MHz
- • ERA ONE BD / MYGOBD / ERA ONE LR
- • ERA FLOR / DOMi

Fotocellule

- • EPS - Slim / EPM - Medium / EPL - Large
- • EPSB - Slim, BlueBus / EPMB - Medium, BlueBus / EPLB - Large, BlueBus
- • EPMOR - Medium, a riflessione
- • EPMORB - Medium, BlueBus, a riflessione
- • EPMOW - Medium, wireless autosincronizzate

- • F210 - Sincronizzate, orientabili / FT210 - Per bordi sensibili

F210B - BlueBus

FT210B - Per bordi sensibili, BlueBus

Lampeggiante

ELAC

- • ELDC
- • WLT - Luce multifunzione a LED

* Ricevitore radio non compatibile con le funzionalità O-Box del sistema Opera.

Nice

Oltre 1824

**Per cancelli a battente
con ante fino a 1,8 m e 100 kg.**

Motore a scomparsa.



La posizione del motoriduttore lo protegge da pioggia e infiltrazioni

Pratica staffa per un preciso posizionamento del motore

Motoriduttore elettromeccanico irreversibile 24 Vdc.

Minimo impatto visivo: grazie alle dimensioni ridotte, il motore può essere facilmente installato all'interno dei profili dell'anta del cancello o dentro colonne anche molto sottili (con un diametro minimo di 55 mm).

Semplice da installare: grazie all'installazione dal basso, il fissaggio del motore all'interno della colonna è facilitato.

Resistente: struttura in alluminio pressofuso, IP67; resiste alle più rigide condizioni atmosferiche.

Veloce e affidabile: apertura completa dell'anta (90°) in circa 10 secondi. Oltre è stato testato per un uso di 60 cicli/ora, rendendolo adatto anche a tutti quei contesti che prevedono un utilizzo intensivo.

Sicuro: sblocco manuale esterno facilmente utilizzabile; l'apertura manuale è sempre possibile, senza dover smontare il cancello.

Centrale di comando dedicata Moonclever MC824L.

BlueBus

BiDi

24V

Yubii

Solemyo

Opera



Programmabile via App

Con Pro-View o Bidi-WiFi & MyNice Pro App le installazioni dei sistemi Nice Gate&Door diventano ancora più semplici e comode.



Scopri di più a pag → 28

Codice	Descrizione	Pz./Pallet
OLTRE1824	Irreversibile, 24 Vdc, integrabile su colonna o profilo dell'anta, completo di leva di sblocco	20

ACCESSORI COMUNI

Codice	Descrizione	Pz. Conf.
PS324	Batteria 24 V con caricabatteria integrato	1
PLA10	Elettroserratura 12 V verticale	1
PLA11	Elettroserratura 12 V orizzontale	1
SYKCE	Kit di alimentazione solare composto dal pannello fotovoltaico SYP e dal Box batteria PSY24 con circuito di controllo della ricarica	1
TS	Tabella segnaletica	1

Scopri di più a pag → 76.

CARATTERISTICHE TECNICHE

Codice	OLTRE1824
DATI ELETTRICI	
Alimentazione (Vdc)	24
Assorbimento (A)	1
Potenza (W)	25
DATI PRESTAZIONALI	
Velocità (m/s)	1,5
Coppia (Nm)	150
Ciclo di lavoro (cicli/ora)	60
DATI DIMENSIONALI E GENERICI	
Grado di protezione (IP)	67
Temp. di funzionamento (°C Min/Max)	-20 ÷ +50
Dimensioni (mm)	305x145x346 h
Peso (kg)	5,5

DIMENSIONI

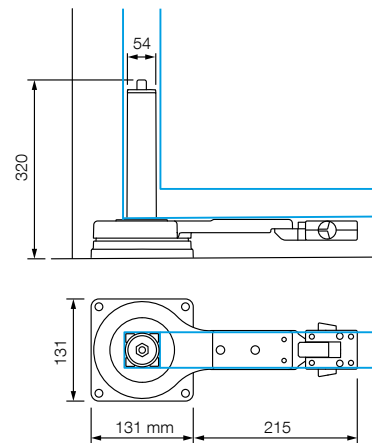

COMPATIBILITÀ CON SISTEMI DI COMANDO E ACCESSORI

OLTRE1824

Centrale/Ricevitore

Integrato*

- MC824L / OXIBD / OXILR

Trasmettitore

- ERA INTI - 2 canali, 433,92 MHz, colorati
- ERA ONE / MYGO - 1, 2, 4 o 9 canali, 433,92 MHz
- ERA ONE BD / MYGOBD / ERA ONE LR
- ERA FLOR / DOMi

Fotocellule

- EPS - Slim / EPM - Medium / EPL - Large
- EPSB - Slim, BlueBus / EPMB - Medium, BlueBus / EPLB - Large, BlueBus
- EPMOR - Medium, a riflessione
- EPMORB - Medium, BlueBus, a riflessione
- EPMOW - Medium, wireless autosincronizzate
- F210 - Sincronizzate, orientabili / FT210 - Per bordi sensibili
- F210B - BlueBus
- FT210B - Per bordi sensibili, BlueBus

Lampeggiante

ELAC

- ELDC
- WLT - Luce multifunzione a LED

* Ricevitore radio non compatibile con le funzionalità O-Box del sistema Opera.

Nice

Walkykit 1024 BD

Per cancelli a battente con un'anta fino a 1,8 m.

Particolarmente indicato per cancelletti in legno o PVC.



Disponibile in KIT



Motoriduttore elettromeccanico irreversibile 24 Vdc, a braccio articolato.

Ultra compatto: ideale per cancelli pedonali, consigliato per colonne di piccole dimensioni (8 cm di larghezza).

Sicuro: grazie al motore irreversibile e al braccio anticesoiamento con finecorsa meccanico in chiusura integrato (con installazione a braccio intero).

Pratico: il braccio articolato rende possibile l'installazione in condizioni particolari, come ad esempio in presenza di muretti o ostacoli adiacenti alla colonna.

Rapido: niente attese davanti al cancello, solamente 7 secondi per aprire o chiudere (in condizioni di installazione ottimale, con braccio ridotto e apertura a 90°).

Comodo: lampeggiante a LED integrabile, con funzione luce di cortesia (WLT, in opzione); sblocco motore rapido per azionare manualmente il cancello.

Centrale di comando integrata.

Nessun black-out: funzionamento in assenza di corrente con le batterie opzionali (PS424) alloggiata all'interno del motore.

BlueBus

BiDi

24V

Yubii

Solemyo

Opera



Programmabile via App

Con Pro-View o Bidi-WiFi & MyNice Pro App le installazioni dei sistemi Nice Gate&Door diventano ancora più semplici e comode.



Scopri di più a pag → 28

Codice	Descrizione	Pz./Pallet
WALKY1024BDKCE	Kit per l'automazione di cancelli a battente con un'anta fino a 1,8 m, 24 Vdc, a braccio articolato, montaggio esterno, con tecnologia bidirezionale	18

Il Kit contiene:

Codice	Descrizione	Quantità
WL1024C	Motoriduttore elettromeccanico a montaggio esterno, con centrale integrata e ricevitore radio bidirezionale ad innesto OXIBD incluso	1
MYGO4	Trasmettitore 433,92 MHz a 4 canali	2
TS	Tabella segnaletica	1

N.B. Il contenuto della confezione può variare: consultate sempre il venditore.

ACCESSORI COMUNI

Codice	Descrizione	Pz. Conf.
WLA1	Centrale di ricambio per WL1024C	1
PS424	Batteria tampone	1
PLA10	Elettroserratura 12 V verticale	1
PLA11	Elettroserratura 12 V orizzontale	1
WLT	Luce di segnalazione multifunzione a LED	1
SYKCE	Kit di alimentazione solare composto dal pannello fotovoltaico SYP e dal Box batteria PSY24 con circuito di controllo della ricarica	1

Scopri di più a pag → 76.

CARATTERISTICHE TECNICHE

Codice	WL1024C
DATI ELETTRICI	
Alimentazione (Vac 50/60 Hz)	230
Assorbimento (A)	0,8
Potenza (W)	120
DATI PRESTAZIONALI	
Velocità (rpm)	1,5 - 2,2
Coppia (Nm)	120
Ciclo di lavoro (cicli/ora)	50
DATI DIMENSIONALI E GENERICI	
Grado di protezione (IP)	44
Temp. di funzionamento (°C Min/Max)	-20 ÷ +50
Dimensioni (mm)	90x125x385 h
Peso (kg)	4,8

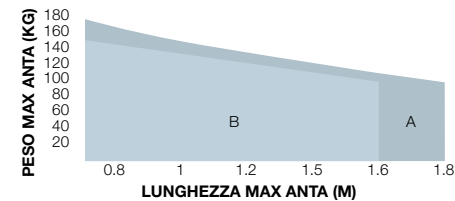
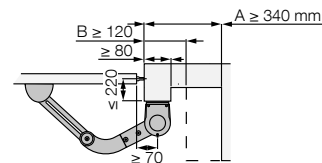
LIMITI D'IMPIEGO

A Braccio intero - **B** Braccio ridotto
La forma, l'altezza del cancello e la presenza di forte vento possono ridurre anche notevolmente i valori riportati nel grafico.

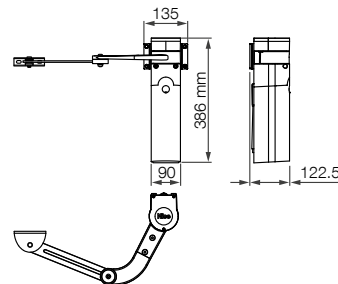
DIMENSIONI**COMPATIBILITÀ CON SISTEMI DI COMANDO E ACCESSORI**

WL1024C

Centrale/Ricevitore**Integrato***

- **OXIBD / OXILR**

Trasmettitore

- **ERA INTI** - 2 canali, 433,92 MHz, colorati
- **ERA ONE / MYGO** - 1, 2, 4 o 9 canali, 433,92 MHz
- **ERA ONE BD / MYGOBD / ERA ONE LR**
- **ERA FLOR / DOMi**

Fotocellule

EPS - Slim / **EPM** - Medium / **EPL** - Large

- **EPSB** - Slim, BlueBus / **EPMB** - Medium, BlueBus / **EPLB** - Large, BlueBus

EPMOR - Medium, a riflessione

- **EPMORB** - Medium, BlueBus, a riflessione
- **EPMOW** - Medium, wireless autosincronizzate

F210 - Sincronizzate, orientabili / **FT210** - Per bordi sensibili

- **F210B** - BlueBus

FT210B - Per bordi sensibili, BlueBus

Lampeggiante**ELAC**

- **ELDC**
- **WLT** - Luce multifunzione a LED

* Ricevitore radio non compatibile con le funzionalità O-Box del sistema Opera.

Nice

Walkykit 2024 BD

Per cancelli a battente con ante fino a 1,8 m.

Particolarmente indicato per cancelletti in legno o PVC.



Disponibile in KIT



Motoriduttore elettromeccanico irreversibile 24 Vdc, a braccio articolato.

Ultra compatto: ideale per cancelli pedonali, consigliato per colonne di piccole dimensioni (8 cm di larghezza).

Sicuro: grazie al motore irreversibile e al braccio anticesoiamento con finecorsa meccanico in chiusura integrato (con installazione a braccio intero).

Pratico: il braccio articolato rende possibile l'installazione in condizioni particolari, come ad esempio in presenza di muretti o ostacoli adiacenti alla colonna.

Rapido: niente attese davanti al cancello, solamente 7 secondi per aprire o chiudere (in condizioni di installazione ottimale, con braccio ridotto e apertura a 90°).

Comodo: lampeggiante a LED integrabile, con funzione luce di cortesia (WLT, in opzione); sblocco motore rapido per azionare manualmente il cancello.

Centrale di comando integrata.

Nessun black-out: funzionamento in assenza di corrente con le batterie opzionali (PS424) alloggiata all'interno del motore.

BlueBus

BiDi

24V

Yubii

Solemyo

Opera



Programmabile via App

Con Pro-View o Bidi-WiFi & MyNice Pro App le installazioni dei sistemi Nice Gate&Door diventano ancora più semplici e comode.



Scopri di più a pag → 28

Codice	Descrizione	Pz./Pallet
WALKY2024BDKCE	Kit per l'automazione di cancelli a battente con ante fino a 1,8 m, 24 Vdc, a braccio articolato, montaggio esterno, con tecnologia bidirezionale	18

**Il Kit contiene:**

Codice	Descrizione	Quantità
WL1024C	Motoriduttore elettromeccanico a montaggio esterno, con centrale integrata e ricevitore radio bidirezionale ad innesto OXIBD incluso	1
WL1024	Motoriduttore elettromeccanico a montaggio esterno, senza centrale	1
MYGO4	Trasmettitore 433,92 MHz a 4 canali	2
EPMB	Coppia di fotocellule da esterno predisposte per collegamento via Nice BlueBUS	1
WLT	Luce di segnalazione multifunzione a LED	1
TS	Tabella segnaletica	1

N.B. Il contenuto della confezione può variare: consultate sempre il venditore.

ACCESSORI COMUNI

Codice	Descrizione	Pz. Conf.
WLA1	Centrale di ricambio per WL1024C	1
PS424	Batteria tampone	1
PLA10	Elettroserratura 12 V verticale	1
PLA11	Elettroserratura 12 V orizzontale	1
WLT	Luce di segnalazione multifunzione a LED	1
SYKCE	Kit di alimentazione solare composto dal pannello fotovoltaico SYP e dal Box batteria PSY24 con circuito di controllo della ricarica	1

Scopri di più a pag → 76.

CARATTERISTICHE TECNICHE

Codice	WL1024C	WL1024
DATI ELETTRICI		
Alimentazione (Vac 50/60 Hz)	230	-
Alimentazione (Vdc)	-	24
Assorbimento (A)	0,8	2
Potenza (W)	120	30
DATI PRESTAZIONALI		
Velocità (rpm)	1,5 - 2,2	
Coppia (Nm)	120	
Ciclo di lavoro (cicli/ora)	50	
DATI DIMENSIONALI E GENERICI		
Grado di protezione (IP)	44	
Temp. di funzionamento (°C Min/Max)	-20 ÷ +50	
Dimensioni (mm)	90x125x385 h	
Peso (kg)	4,8	4,3

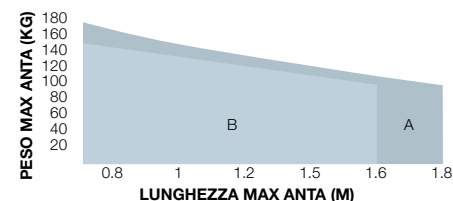
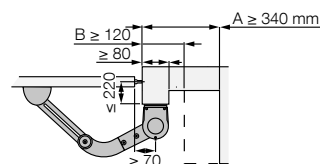
LIMITI D'IMPIEGO

A Braccio intero - **B** Braccio ridotto
La forma, l'altezza del cancello e la presenza di forte vento possono ridurre anche notevolmente i valori riportati nel grafico.

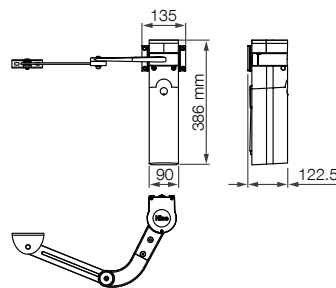
DIMENSIONI**COMPATIBILITÀ CON SISTEMI DI COMANDO E ACCESSORI**

WL1024C
WL1024

Centrale/Ricevitore Integrato*
• • OXIBD / OXILR
Trasmettitore
• • ERA INTI - 2 canali, 433,92 MHz, colorati
• • ERA ONE / MYGO - 1, 2, 4 o 9 canali, 433,92 MHz
• • ERA ONE BD / MYGOBD / ERA ONE LR
• • ERA FLOR / DOMi
Fotocellule
EPS - Slim / EPM - Medium / EPL - Large
• • EPSB - Slim, BlueBus / EPMB - Medium, BlueBus / EPLB - Large, BlueBus
EPMOR - Medium, a riflessione
• • EPMORB - Medium, BlueBus, a riflessione
• • EPMOW - Medium, wireless autosincronizzate
F210 - Sincronizzate, orientabili / FT210 - Per bordi sensibili
• • F210B - BlueBus
FT210B - Per bordi sensibili, BlueBus
Lampeggiante
ELAC
• • ELDC
• • WLT - Luce multifunzione a LED

* Ricevitore radio non compatibile con le funzionalità O-Box del sistema Opera.

Nice

Hopp

Per cancelli a battente con ante fino a 2,4 m, anche in presenza di grandi colonne e strutture leggere.

Ideale per un uso intensivo.



Disponibile anche in KIT

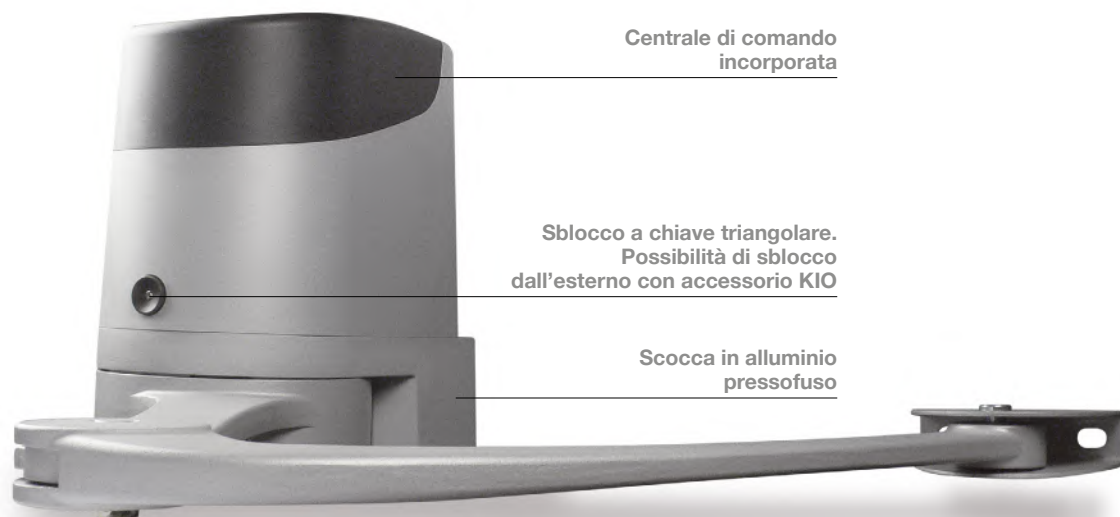

Motoriduttore elettromeccanico irreversibile 24 Vdc, a braccio snodato e montaggio esterno.

Due versioni irreversibili 24 Vdc con fermi meccanici a regolazione millimetrica in apertura e chiusura: con centrale integrata (HO7124) e senza centrale (HO7224).

Potente grazie alla coppia di 250 Nm.

Resistente e compatto: 180 mm di larghezza, ideale per qualsiasi colonna. Scocca antiurto di ingombro ridotto con base in alluminio.

Robusto braccio anticesoioamento in alluminio.

Facile da installare: grazie alla nuova staffa di fissaggio con attacco rapido per il motore. Nessuna saldatura.

Elettronica sofisticata con la centrale di comando integrata, solo 3 tasti per gestire le operazioni di programmazione.

Risparmio energetico e no black out: 3 modalità di stand-by per ridurre i consumi da rete, o da batteria se collegato al kit Solemyo. Funzionamento anche in assenza di corrente grazie alle batterie opzionali (PS124).

Tutto sotto controllo: grazie alla predisposizione per il sistema Opera BUS T4 è possibile l'utilizzo dell'unità Pro-View per ampliare le possibilità di programmazione, controllo e diagnostica dell'automazione in loco e a distanza.

BlueBus

BiDi

24V

Yubii

Solemyo

Opera



Programmabile via App

Con Pro-View o Bidi-WiFi & MyNice Pro App le installazioni dei sistemi Nice Gate&Door diventano ancora più semplici e comode.



Scopri di più a pag → 28

Codice	Descrizione	Pz./Pallet
HO7124	Irreversibile, 24 Vdc, completo di braccio articolato, con centrale integrata	16
HO7224	Irreversibile, 24 Vdc, completo di braccio articolato, senza centrale	16
HOPPBKCE	Kit per l'automazione di cancelli a battente con ante fino a 2,4 m, 24 Vdc, montaggio esterno, con tecnologia bidirezionale	16

Il Kit HOPPBKCE contiene:

Codice	Descrizione	Quantità
HO7124	Motoriduttore elettromeccanico a montaggio esterno, con centrale e ricevitore radio bidirezionale ad innesto OXIBD incluso	1
HO7224	Motoriduttore elettromeccanico a montaggio esterno, senza centrale	1
MYGO4	Trasmettitore 433,92 MHz a 4 canali	2
EPMB	Coppia di fotocellule da esterno predisposte per collegamento via Nice BlueBUS	1
ELDC	Luce lampeggiante a LED con antenna integrata	1
TS	Tabella segnaletica	1

N.B. Il contenuto della confezione può variare: consultate sempre il venditore.

ACCESSORI COMUNI

Codice	Descrizione	Pz. Conf.
POA3	Centrale di ricambio per HO7124	1
PS124	Batteria 24 V con caricabatteria integrato	1
PLA10	Elettroserratura 12 V verticale	1
PLA11	Elettroserratura 12 V orizzontale	1
KIO	Selettore a chiave per contatti in bassa tensione, con meccanismo di sblocco per fune metallica	1
KA1	Kit fune metallica 6 m per KIO	1
SYKCE	Kit di alimentazione solare composto dal pannello fotovoltaico SYP e dal Box batteria PSY24 con circuito di controllo della ricarica	1
TS	Tabella segnaletica	1

Scopri di più a pag → 76.

CARATTERISTICHE TECNICHE

Codice	HO7124	HO7224
DATI ELETTRICI		
Alimentazione (Vac 50/60 Hz)	230	-
Alimentazione (Vdc)	-	24
Assorbimento (A)	1,3	4
Potenza (W)	280	100
DATI PRESTAZIONALI		
Velocità (rpm)		1,68
Coppia (Nm)		250
Ciclo di lavoro (cicli/ora)		35
DATI DIMENSIONALI E GENERICI		
Grado di protezione (IP)		54
Temp. di funzionamento (°C Min/Max)		-20 ÷ +50
Dimensioni (mm)		252x180x290 h
Peso (kg)	9	6,5

LIMITI D'IMPIEGO

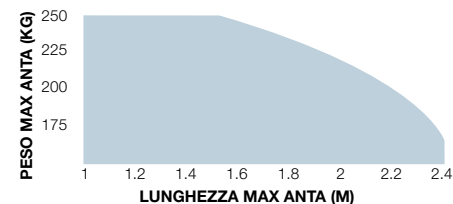
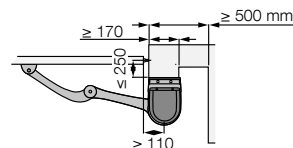

La forma, l'altezza del cancello e la presenza di forte vento possono ridurre anche notevolmente i valori riportati nel grafico.

DIMENSIONI

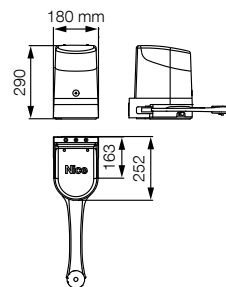

COMPATIBILITÀ CON SISTEMI DI COMANDO E ACCESSORI

HO7124

Centrale/Ricevitore

Integrato*

- OXIBD / OXILR

Trasmettitore

- ERA INTI - 2 canali, 433,92 MHz, colorati
- ERA ONE / MYGO - 1, 2, 4 o 9 canali, 433,92 MHz
- ERA ONE BD / MYGOBD / ERA ONE LR

- ERA FLOR / DOMI

Fotocellule

- EPS - Slim / EPM - Medium / EPL - Large
- EPSB - Slim, BlueBus / EPMB - Medium, BlueBus / EPLB - Large, BlueBus

EPMOR - Medium, a riflessione

- EPMORB - Medium, BlueBus, a riflessione
- EPMOW - Medium, wireless autosincronizzate

FT210 - Sincronizzate, orientabili / FT210 - Per bordi sensibili

- FT210B - BlueBus

FT210B - Per bordi sensibili, BlueBus

Lampeggiante

ELAC

- ELDC

- WLT - Luce multifunzione a LED

* Ricevitore radio non compatibile con le funzionalità O-Box del sistema Opera.

Nice

Hyke

Per cancelli a battente con ante fino a 3,5 m, anche in presenza di grandi colonne.

Ideale per un uso intensivo.



Disponibile anche in KIT



Motoriduttore elettromeccanico irreversibile a braccio articolato, montaggio esterno, 24 Vdc, con encoder magnetico.

Affidabilità e durata nel tempo: grazie alla scocca in alluminio con verniciatura a poliestere, resistente agli agenti atmosferici.

Sicuro: rilevamento ostacoli e monitoraggio dell'assorbimento del motore lungo la corsa, autodiagnosi attraverso il lampeggiante e luce di cortesia a LED.

Predisposto per il collegamento di bordi sensibili ottici e resistivi 8,2 KOhm di ultima generazione.

Due versioni irreversibili 24 Vdc con finecorsa in apertura e chiusura: con centrale integrata (HK7024) e senza centrale (HK7224).

Installazione pratica e veloce: il braccio articolato è regolabile in lunghezza per la massima flessibilità.

Regolazione dei finecorsa semplice e precisa: fermi meccanici e viti di regolazione micrometrica.

Sblocco a leva facile da azionare: con serratura metallica e chiave personalizzata Nice. Predisposto per comando a fune.

Risparmio, rispetto per l'ambiente, autonomia: collegato alla batteria tampone o al kit Solemyo il consumo in stand-by è di soli 0,1 W.

Nessun black-out: funzionamento in assenza di corrente con le batterie opzionali (PS124) alloggiato all'interno del motore.

Centrale di comando integrata (HK7024).

BlueBus

BiDi

24V

Yubii

Solemyo

Opera



Programmabile via App

Con Pro-View o Bidi-WiFi & MyNice Pro App le installazioni dei sistemi Nice Gate&Door diventano ancora più semplici e comode.



Scopri di più a pag → 28

Codice	Descrizione	Pz./Pallet
HK7024	Irreversibile, 24 Vdc, completo di braccio articolato, con centrale integrata	15
HK7224	Irreversibile, 24 Vdc, completo di braccio articolato, senza centrale	15
HYKEBDKCE	Kit per l'automazione di cancelli a battente con ante fino a 3,5 m, 24 Vdc, a braccio articolato, montaggio esterno, con tecnologia bidirezionale	15

Il Kit HYKEBDKCE contiene:

Codice	Descrizione	Quantità
HK7024	Motoriduttore elettromeccanico a montaggio esterno, con centrale e ricevitore radio bidirezionale ad innesto OXIBD incluso	1
HK7224	Motoriduttore elettromeccanico a montaggio esterno, senza centrale	1
MYGO4	Trasmettitore 433,92 MHz a 4 canali	2
EPMB	Coppia di fotocellule da esterno predisposte per collegamento via Nice BlueBUS	1
ELDC	Luce lampeggiante a LED con antenna integrata	1
TS	Tabella segnaletica	1

N.B. Il contenuto della confezione può variare: consultate sempre il venditore.

ACCESSORI COMUNI

Codice	Descrizione	Pz. Conf.
HKA2	Centrale di ricambio per HK7024	1
PS124	Batteria 24 V con caricabatteria integrato	1
PLA10	Elettroserratura 12 V verticale (obbligatoria per ante superiori a 3 m)	1
PLA11	Elettroserratura 12 V orizzontale (obbligatoria per ante superiori a 3 m)	1
KIO	Selettore a chiave per contatti in bassa tensione, con meccanismo di sblocco per fune metallica	1
KA1	Kit fune metallica 6 m per KIO	1
SYKCE	Kit di alimentazione solare composto dal pannello fotovoltaico SYP e dal Box batteria PSY24 con circuito di controllo della ricarica	1
TS	Tabella segnaletica	1

Scopri di più a pag → 76.

CARATTERISTICHE TECNICHE

Codice	HK7024	HK7224
DATI ELETTRICI		
Alimentazione (Vac 50/60 Hz)	230	-
Alimentazione (Vdc)	-	24
Assorbimento (A)	1,5	6
Potenza (W)	300	140
DATI PRESTAZIONALI		
Velocità (rpm)		1,5
Coppia (Nm)		500
Ciclo di lavoro (cicli/ora)		40
DATI DIMENSIONALI E GENERICI		
Grado di protezione (IP)		54
Temp. di funzionamento (°C Min/Max)		-20 ÷ +50
Dimensioni (mm)		290x210x320 h
Peso (kg)	10,5	9,5

LIMITI D'IMPIEGO

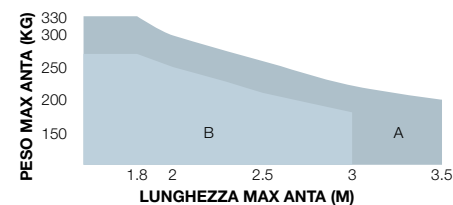
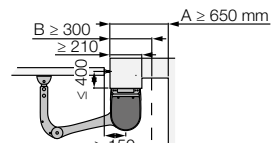

A Braccio intero - **B** Braccio ridotto
La forma, l'altezza del cancello e la presenza di forte vento possono ridurre anche notevolmente i valori riportati nel grafico.

DIMENSIONI

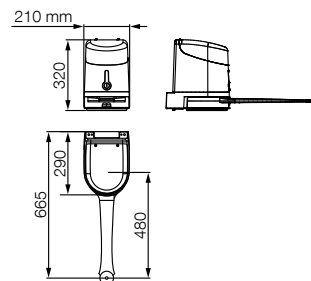

COMPATIBILITÀ CON SISTEMI DI COMANDO E ACCESSORI

HK7024

Centrale/Ricevitore

Integrato*

- OXIBD / OXILR

Trasmettitore

- ERA INTI - 2 canali, 433,92 MHz, colorati
- ERA ONE / MYGO - 1, 2, 4 o 9 canali, 433,92 MHz
- ERA ONE BD / MYGOBD / ERA ONE LR
- ERA FLOR / DOMI

Fotocellule

- EPS - Slim / EPM - Medium / EPL - Large
- EPSB - Slim, BlueBus / EPMB - Medium, BlueBus / EPLB - Large, BlueBus

EPMOR - Medium, a riflessione

- EPMORB - Medium, BlueBus, a riflessione
- EPMOW - Medium, wireless autosincronizzate

F210 - Sincronizzate, orientabili / FT210 - Per bordi sensibili

- F210B - BlueBus

FT210B - Per bordi sensibili, BlueBus

Lampeggiante

ELAC

- ELDC
- WLT - Luce multifunzione a LED

* Ricevitore radio non compatibile con le funzionalità O-Box del sistema Opera.

Nice

Hyppo 7000

Per cancelli a battente con ante fino a 3 m, anche in presenza di grandi colonne.

Motoriduttore elettromeccanico irreversibile, disponibile anche nella versione 24 Vdc, con encoder magnetico, a braccio articolato e montaggio esterno.

Versione unica per anta destra o sinistra.

Due modelli irreversibili con alimentazione 230 Vac (HY7005) e 24 Vdc (HY7024) con encoder magnetico.

Rapidità e facilità di installazione: grazie alla riduzione dei collegamenti, nessuna saldatura al cancello.

Doppio finecorsa incorporato sia in apertura che in chiusura già cablato (HY7005).

Durata nel tempo: meccanica totalmente in metallo.

Minimo ingombro: scocca antiurto priva di spigoli vivi.

Centrali di comando consigliate: Moonclever MC800 per HY7005; Moonclever MC824H per HY7024.

Versione 24 Vdc con encoder magnetico.

Ideale per un uso intensivo, compatibile con la centrale di comando Moonclever MC824H.

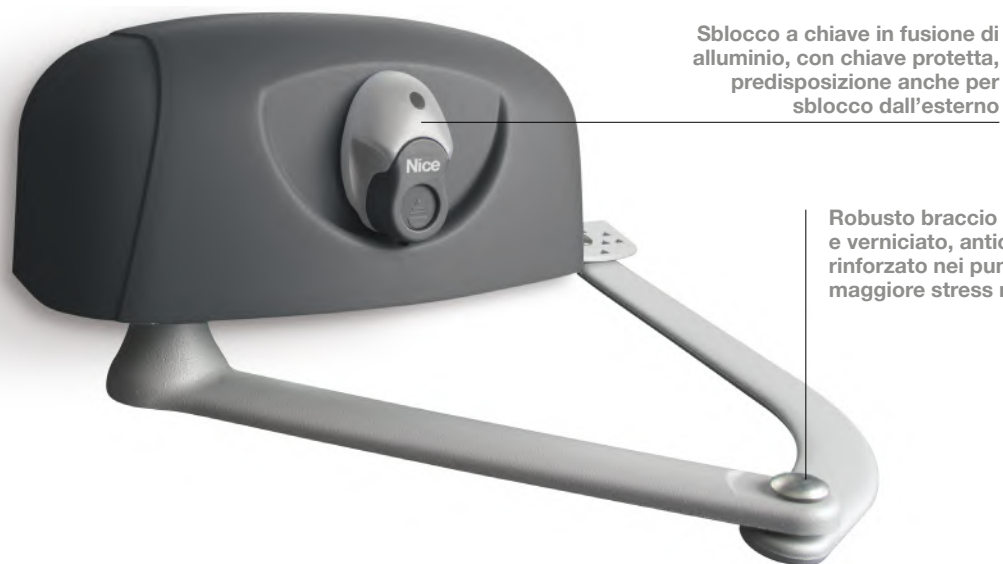

Sblocco a chiave in fusione di alluminio, con chiave protetta, predisposizione anche per sblocco dall'esterno

Robusto braccio articolato zincato e verniciato, anticesoimento; rinforzato nei punti sottoposti a maggiore stress meccanico

BlueBus

BiDi

24V

Yubii

230V

Solemyo

Opera



Programmabile via App

Con Pro-View o BiDi-WiFi & MyNice Pro App le installazioni dei sistemi Nice Gate&Door diventano ancora più semplici e comode.



Scopri di più a pag → 28

Codice	Descrizione	Pz./Pallet
HY7024	Irreversibile, 24 Vdc, con encoder magnetico, completo di braccio articolato anticesoiaamento, zincato e verniciato	30
HY7005	Irreversibile, 230 Vac, completo di braccio snodato anticesoiaamento, zincato e verniciato, con finecorsa in apertura e chiusura	30

ACCESSORI COMUNI

Codice	Descrizione	Pz. Conf.
HYA12	Braccio articolato maggiorato (vedi schema)	1
PLA10	Elettroserratura 12 V verticale	1
PLA11	Elettroserratura 12 V orizzontale	1
KIO	Selettore a chiave per contatti in bassa tensione, con meccanismo di sblocco per fune metallica	1
KA1	Kit fune metallica 6 m per KIO	1
TS	Tabella segnaletica	1

ACCESSORI PER VERSIONI 24 V

Codice	Descrizione	Pz. Conf.
PS324	Batteria 24 V con caricabatteria integrato	1
SYKCE	Kit di alimentazione solare composto dal pannello fotovoltaico SYP e dal Box batteria PSY24 con circuito di controllo della ricarica	1

Scopri di più a pag → 76.

CARATTERISTICHE TECNICHE

Codice	HY7024	HY7005
DATI ELETTRICI		
Alimentazione (Vac 50 Hz)*	-	230
Alimentazione (Vdc)	24	-
Assorbimento (A)	5	1,2
Potenza (W)	120	258
DATI PRESTAZIONALI		
Velocità (rpm)	2	1,7
Coppia (Nm)	250	400
Ciclo di lavoro (%)	80	30
DATI DIMENSIONALI E GENERICI		
Grado di protezione (IP)	43	
Temp. di funzionamento (°C Min/Max)	-20 ÷ +50	
Dimensioni (mm)	350x165x242 h	
Peso (kg)	13	

* Versione 60 Hz disponibile su richiesta.

LIMITI D'IMPIEGO

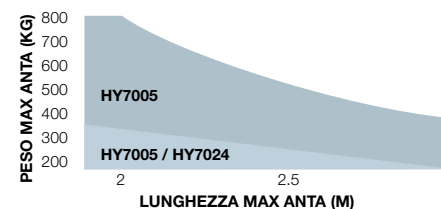
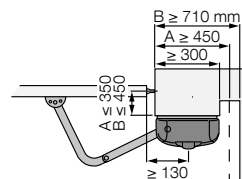

A Braccio standard - **B** Braccio accessorio HYA12
La forma, l'altezza del cancello e la presenza di forte vento possono ridurre anche notevolmente i valori riportati nel grafico. Preferire in zone ventose i modelli 230 Vac.

DIMENSIONI

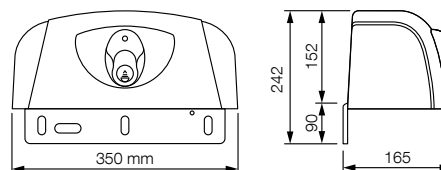

COMPATIBILITÀ CON SISTEMI DI COMANDO E ACCESSORI

HY7024
HY7005

Centrale/Ricevitore

Integrato*

- **MC824H / OXIBD / OXILR**
- **MC800 / OXIBD / OXILR**

Trasmittitore

- **ERA INTI** - 2 canali, 433,92 MHz, colorati
- **ERA ONE / MYGO** - 1, 2, 4 o 9 canali, 433,92 MHz
- **ERA ONE BD / MYGOBD / ERA ONE LR**
- **ERA FLOR / DOMi**

Fotocellule

- **EPS** - Slim / **EPM** - Medium / **EPL** - Large
- **EPSB** - Slim, BlueBus / **EPMB** - Medium, BlueBus / **EPLB** - Large, BlueBus
- **EPMOR** - Medium, a riflessione
- **EPMORB** - Medium, BlueBus, a riflessione
- **EPMOW** - Medium, wireless autosincronizzate
- **F210** - Sincronizzate, orientabili / **FT210** - Per bordi sensibili
- **F210B** - BlueBus
- **FT210B** - Per bordi sensibili, BlueBus

Lampeggiante

- **ELAC**
- **ELDC**
- **WLT** - Luce multifunzione a LED

* Ricevitore radio non compatibile con le funzionalità O-Box del sistema Opera.

Nice

S-Fab

Per cancelli a battente con ante fino a 2,3 m, a montaggio interrato, molto compatto.



Disponibile anche in KIT



Cassa in acciaio con
finitura in cataforesi

Impermeabile, grado
di protezione IP67

Motoriduttore elettromeccanico irreversibile 24 Vdc, ideale per uso intensivo.

Resistente e discreto: cassa di fondazione compatta con altezza di soli 81 mm.

L'acciaio con finitura in cataforesi garantisce alta resistenza alla corrosione, lo spessore di 2,5 mm la solidità. Tutto questo in soli 52 mm di sporgenza dal terreno.

Installazione pratica e veloce: grazie alla leva di uscita del riduttore a presa diretta sull'anta.

Apertura fino a 180° di serie.

Affidabile e robusto: il motoriduttore, in pressofusione di alluminio IP67 è posizionato in sospensione all'interno della cassa per drenare eventuali depositi assicurando resistenza all'acqua.

Cassa di fondazione autoportante con fermi meccanici regolabili in apertura e chiusura: il motoriduttore è installabile anche in un secondo momento.

Comodo sblocco dall'interno e dall'esterno, direttamente sul riduttore, facile da azionare tramite l'apposita chiave.

SFAB2024 è compatibile con la centrale di comando Moonclever MC424L, predisposta per i sistemi Solemyo e Opera.

SFAB2124 con encoder magnetico, compatibile con la centrale di comando Moonclever MC824H, dotata di tecnologia BlueBUS, e predisposta per i sistemi Solemyo e Opera.

BlueBus

BiDi

24V

Yubii

Solemyo

Opera

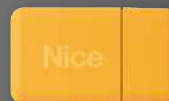

Programmabile via App

Con Pro-View o Bidi-WiFi & MyNice Pro App le installazioni dei sistemi Nice Gate&Door diventano ancora più semplici e comode.



Scopri di più a pag → 28

Codice	Descrizione	Pz./Pallet
SFAB2024	Irreversibile 24 Vdc	18
SFAB2124	Irreversibile 24 Vdc, con encoder magnetico	18
SFABBOX	Cassa di fondazione in acciaio con finitura in cataforesi. Completa di leva di attacco anta e fermi meccanici in apertura e chiusura	18
SFAB2024BDKCE	Kit per l'automazione di cancelli a battente con ante fino a 2,3 m, 24 Vdc, a montaggio interrato, con tecnologia bidirezionale	18
SFAB2124BDKCE	Kit per l'automazione di cancelli a battente con ante fino a 2,3 m, 24 Vdc, a montaggio interrato, con tecnologia bidirezionale, con encoder magnetico	18



Il Kit SFAB2024BDKCE contiene:

Codice	Descrizione	Quantità
SFAB2024	Motoriduttore elettromeccanico irreversibile 24 Vdc	2
SFABBOX	Casse di fondazione	2
MC424L	Centrale di comando con ricevitore radio integrato e ricevitore radio bidirezionale ad innesto OXIBD incluso	1
INTI2	Trasmittitore 433,92 MHz a 2 canali	2
EPM	Coppia di fotocellule da esterno	1
ELDC	Luce lampeggiante a LED con antenna integrata	1
TS	Tabella segnaletica	1

N.B. Il contenuto della confezione può variare: consultate sempre il venditore.



Il Kit SFAB2124BDKCE contiene:

Codice	Descrizione	Quantità
SFAB2124	Motoriduttore elettromeccanico irreversibile 24 Vdc con encoder magnetico	2
SFABBOX	Casse di fondazione	2
MC824H	Centrale di comando con ricevitore radio bidirezionale ad innesto OXIBD incluso	1
MYGO4	Trasmittitore 433,92 MHz a 4 canali	2
EPMB	Coppia di fotocellule da esterno predisposte per collegamento via Nice BlueBUS	1
ELDC	Luce lampeggiante a LED con antenna integrata	1
TS	Tabella segnaletica	1

N.B. Il contenuto della confezione può variare: consultate sempre il venditore.

ACCESSORI COMUNI

Codice	Descrizione	Pz. Conf.
PS124	Batteria 24 V con caricabatteria integrato per SFAB2024	1
PS324	Batteria 24 V con caricabatteria integrato per SFAB2124	1
MEA5	Chiave a leva per sblocco	4
PLA10	Elettroserratura 12 V verticale	1
PLA11	Elettroserratura 12 V orizzontale	1
SYKCE	Kit di alimentazione solare composto dal pannello fotovoltaico SYP e dal Box batteria PSY24 con circuito di controllo della ricarica	1
TS	Tabella segnaletica	1

Scopri di più a pag → 76.

CARATTERISTICHE TECNICHE

Codice	SFAB2024	SFAB2124
DATI ELETTRICI		
Alimentazione (Vdc)	24	
Assorbimento (A)	5	
Potenza (W)	120	
DATI PRESTAZIONALI		
Velocità (rpm)	1,25	
Coppia (Nm)	250	
Ciclo di lavoro (cicli/ora)*	60	
DATI DIMENSIONALI E GENERICI		
Grado di protezione (IP)	67	
Temp. di funzionamento (°C Min/Max)	-20 ÷ +50	
Dimensioni (mm)	235x206x96,5 h	
Peso (kg)	6	

* Il valore indicato va dimezzato nel caso in cui l'apertura è fino a 180°.

LIMITI D'IMPIEGO

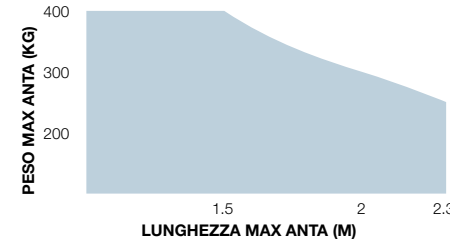

La forma, l'altezza del cancello e la presenza di forte vento possono ridurre anche notevolmente i valori riportati nel grafico.

DIMENSIONI

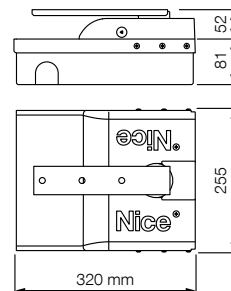

COMPATIBILITÀ CON SISTEMI DI COMANDO E ACCESSORI

SFAB2024
SFAB2124

Centrale/Ricevitore Integrato*
<ul style="list-style-type: none"> • MC424L / OXIBD / OXILR • MC824H / OXIBD / OXILR
Trasmittitore
<ul style="list-style-type: none"> • ERA INTI - 2 canali, 433,92 MHz, colorati • ERA ONE / MYGO - 1, 2, 4 o 9 canali, 433,92 MHz • ERA ONE BD / MYGOBD / ERA ONE LR • ERA FLOR / DOMi
Fotocellule
<ul style="list-style-type: none"> • EPS - Slim / EPM - Medium / EPL - Large • EPSB - Slim, BlueBus / EPMB - Medium, BlueBus / EPLB - Large, BlueBus • EPMOR - Medium, a riflessione • EPMORB - Medium, BlueBus, a riflessione • EPMOW - Medium, wireless autosincronizzate • F210 - Sincronizzate, orientabili / FT210 - Per bordi sensibili • F210B - BlueBus • FT210B - Per bordi sensibili, BlueBus
Lampeggiante
ELAC
<ul style="list-style-type: none"> • ELDC • WLT - Luce multifunzione a LED

* Ricevitore radio non compatibile con le funzionalità O-Box del sistema Opera.

Nice

M-Fab

Per cancelli a battente con ante fino a 3 m, a montaggio interrato a scomparsa.



Disponibile anche in KIT

Ancora più affidabile e resistente



Impermeabile, grado di protezione IP67

Casse di fondazione FAB BOX

Motoriduttore elettromeccanico irreversibile, disponibile anche nella versione 24 Vdc, con encoder magnetico.

3 versioni di motoriduttori M-Fab.

Casse di fondazione stampate Fab Box con fermo meccanico in apertura:

- **in acciaio INOX** (MFABBOXI), ideali per l'utilizzo in condizioni estreme;
- **in cataforesi** (MFABBOX), altamente resistenti alla corrosione.

Affidabile e resistente: motori composti da solide parti interne in metallo. Nuova pressofusione in alluminio impermeabile IP67.

Massima libertà di scelta: sblocco dall'interno e dall'esterno, due modelli a chiave o a leva liberamente abbinabili e facili da azionare con una sola mano.

Semplice utilizzo: sistema di arresto meccanico in chiusura. Apertura standard a 110°, a 360° optional.

Totalmente compatibile con la precedente serie Metro.

Centrali di comando consigliate: Moonclever MC800 per MFAB3000 e MFAB3000L; Moonclever MC824H per MFAB3024.

Versione 24 Vdc con encoder magnetico.

Ideale per un uso intensivo, compatibile con la centrale di comando Moonclever MC824H.

BlueBus

BiDi

24V

Yubii

230V

Solemyo

Opera



Programmabile via App

Con Pro-View o Bidi-WiFi & MyNice Pro App le installazioni dei sistemi Nice Gate&Door diventano ancora più semplici e comode.



Scopri di più a pag → 28

Codice	Descrizione	Pz./Pallet
MFAB3024	Irreversibile 24 Vdc, con encoder magnetico, completo di leva di collegamento e fermo meccanico in chiusura	18
MFAB3000	Irreversibile 230 Vac, veloce, lubrificato a grasso, completo di leva di collegamento e fermo meccanico in chiusura	18
MFAB3000L	Irreversibile 230 Vac, lento, lubrificato a grasso, completo di leva di collegamento e fermo meccanico in chiusura	18
MFAB3024BDKCE	Kit per l'automazione di cancelli a battente con ante fino a 3 m, a montaggio interrato a scomparsa. Il kit contiene MFAB3024 2 pz., MC824H 1 pz., MEA3 2 pz., MYGO4 2 pz., EPMB 1 pz., ELDC 1 pz., TS 1 pz.	9

Codice	Descrizione	Pz./Pallet
MFABBOXI	Cassa di fondazione imbutita in acciaio inox, con fermo meccanico in apertura	20
MFABBOX	Cassa di fondazione imbutita, finitura in cataforesi, con fermo meccanico in apertura	20

NOTA: sblocco a chiave liberamente abbinabile scegliendo tra i modelli MEA2 e MEA3.



Il Kit MFAB3024BDKCE contiene:

Codice	Descrizione	Quantità
MFAB3024	Motoriduttore elettromeccanico irreversibile 24 Vdc con encoder magnetico (casce di fondazione da ordinare separatamente)	2
MC824H	Centrale di comando con ricevitore radio bidirezionale ad innesto OXIBD incluso	1
MEA3	Sblocco con chiave a leva da utilizzare nel caso di installazioni su superfici come sabbia o terra	2
MYGO4	Trasmettitore 433,92 MHz a 4 canali	2
EPMB	Coppia di fotocellule da esterno predisposte per collegamento via Nice BlueBUS	1
ELDC	Luce lampeggiante a LED con antenna integrata	1
TS	Tabella segnaletica	1

* **N.B.** Il contenuto della confezione può variare: consultate sempre il venditore.

ACCESSORI COMUNI

Codice	Descrizione	Pz. Conf.
PS324	Batteria 24 V con caricabatteria integrato	1
MEA2	Sblocco a chiave	1
MEA3	Sblocco con chiave a leva da utilizzare nel caso di installazioni su superfici come sabbia o terra	1
MEA5	Chiave a leva per sblocco	4
MEA6	Staffa fincorsa, per installazioni in cui non sia possibile annegare la cassa nel cemento	4
MEA1	Accessorio per aperture fino a 360° per ante di lunghezza massima 2,5 m	4
PLA10	Elettroserratura 12 V verticale	1
PLA11	Elettroserratura 12 V orizzontale	1
SYKCE	Kit di alimentazione solare composto dal pannello fotovoltaico SYP e dal Box batteria PSY24 con circuito di controllo della ricarica	1
TS	Tabella segnaletica	1

Scopri di più a pag → 76.

CARATTERISTICHE TECNICHE

Codice	MFAB3024	MFAB3000	MFAB3000L
DATI ELETTRICI			
Alimentazione (Vac 50 Hz)*	-	230	
Alimentazione (Vdc)	24	-	
Assorbimento (A)	5	1,2	1,3
Potenza (W)	120	250	300
DATI PRESTAZIONALI			
Velocità (rpm)	1,4	1,14	0,8
Coppia (Nm)	250	300	250
Ciclo di lavoro (cicli/ora)**	76	30	20
DATI DIMENSIONALI E GENERICI			
Grado di protezione (IP)	67		
Temp. di funzionamento (°C Min/Max)	-20 ÷ +50		
Dimensioni (mm)	390x322x194,5 h		
Peso (kg)	11		

* Versione 60 Hz disponibile su richiesta. ** Il valore indicato va dimezzato nel caso in cui l'apertura è fino a 180°.

LIMITI D'IMPIEGO

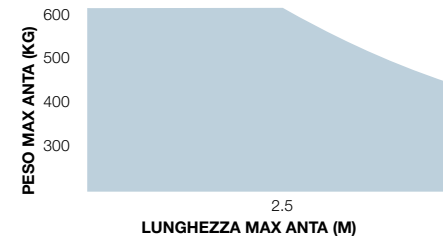

La forma, l'altezza del cancello e la presenza di forte vento possono ridurre anche notevolmente i valori riportati nel grafico. Preferire in zone ventose i modelli 230 Vac.

DIMENSIONI

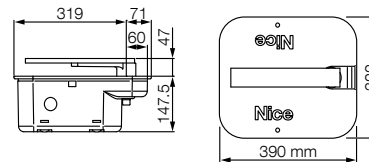

COMPATIBILITÀ CON SISTEMI DI COMANDO E ACCESSORI

MFAB3024 MFAB3000 MFAB3000L	Centrale/Ricevitore Integrato*
	• MC824H / OXIBD / OXILR
	• • MC800* / OXIBD / OXILR
	Trasmettitore
• • • ERA INTI - 2 canali, 433,92 MHz, colorati	
• • • ERA ONE / MYGO - 1, 2, 4 o 9 canali, 433,92 MHz	
• • • ERA ONE BD / MYGOBD / ERA ONE LR	
• • • ERA FLOR / DOMi	
	Fotocellule
• • EPS - Slim / EPM - Medium / EPL - Large	
• • • EPSB - Slim, BlueBus / EPMB - Medium, BlueBus / EPLB - Large, BlueBus	
• • EPMOR - Medium, a riflessione	
• • • EPMORB - Medium, BlueBus, a riflessione	
• • • EPMOW - Medium, wireless autosincronizzate	
• • • F210 - Sincronizzate, orientabili / FT210 - Per bordi sensibili	
• • • F210B - BlueBus	
FT210B - Per bordi sensibili, BlueBus	
	Lampeggiante
• • ELAC	
• ELDC	
• WLT - Luce multifunzione a LED	

* Ricevitore radio non compatibile con le funzionalità O-Box del sistema Opera.

Nice

L-Fab

Per cancelli a battente con ante fino a 4 m, a montaggio interrato a scomparsa.

Affidabile e resistente



Impermeabile, grado di protezione IP67

Motoriduttore elettromeccanico irreversibile, disponibile anche nella versione 24 Vdc, con encoder magnetico e fermi meccanici.

Casse di fondazione con fermo meccanico in apertura:

- **in acciaio INOX** (LFABBOX4I), ideali per l'utilizzo in condizioni estreme;
- **in cataforesi** (LFABBOX4), altamente resistenti alla corrosione.

Massima libertà di scelta: sblocco dall'interno e dall'esterno, due modelli a chiave o a leva liberamente abbinabili e facili da azionare con una sola mano.

Semplice installazione: sistema di arresto meccanico in chiusura integrato nel motore. Apertura standard a 110°, a 360° optional.

Ideale per un uso intensivo, il modello LFAB4024 è compatibile con la centrale di comando Moonclever MC824H, dotata di tecnologia BlueBUS e predisposta per i sistemi Solemyo e Opera.

Il modello LFAB4000 è compatibile con la centrale di comando Moonclever MC800.

BlueBus

BiDi

24V

Yubii

230V

Solemyo

Opera



Programmabile via App

Con Pro-View o Bidi-WiFi & MyNice Pro App le installazioni dei sistemi Nice Gate&Door diventano ancora più semplici e comode.



Scopri di più a pag → 28

Codice	Descrizione	Pz./Pallet
LFAB4000	Irreversibile 230 Vac, con finecorsa meccanico in chiusura	18
LFAB4024	Irreversibile 24 Vdc, con encoder magnetico e con finecorsa meccanico in chiusura	18

Codice	Descrizione	Pz./Pallet
LFABBOX4	Cassa di fondazione in cataforesi con finecorsa meccanico in apertura. Completa di leva di attacco anta	18
LFABBOX4I	Cassa di fondazione INOX con finecorsa meccanico in apertura. Completa di leva di attacco anta	18

ACCESSORI COMUNI

Codice	Descrizione	Pz. Conf.
BMA3	Sblocco con chiave a leva	1
MEA5	Chiave a leva per sblocco	4
BMA1	Accessorio per aperture fino a 360° per ante di lunghezza massima 3,5 m	1
BMA2	Adattatore per l'installazione di due motori, compatibile con la maggior parte delle casse di fondazione in commercio	4
PLA10	Elettroserratura 12 V verticale	1
PLA11	Elettroserratura 12 V orizzontale	1
TS	Tabella segnaletica	1

ACCESSORI PER VERSIONI 24 V

Codice	Descrizione	Pz. Conf.
PS324	Batteria 24 V con caricabatteria integrato	1
SYKCE	Kit di alimentazione solare composto dal pannello fotovoltaico SYP e dal Box batteria PSY24 con circuito di controllo della ricarica	1

Scopri di più a pag → 76.

CARATTERISTICHE TECNICHE

Codice	LFAB4024	LFAB4000
DATI ELETTRICI		
Alimentazione (Vac 50/60 Hz)*	-	230
Alimentazione (Vdc)	24	-
Assorbimento (A)	5	1,5
Potenza (W)	120	340
DATI PRESTAZIONALI		
Velocità (rpm)	1	0,8
Coppia (Nm)	300	500
Ciclo di lavoro (cicli/ora)**	60	20
DATI DIMENSIONALI E GENERICI		
Grado di protezione (IP)	67	
Temp. di funzionamento (°C Min/Max)	-20 ÷ +50	
Dimensioni (mm)	400x325x152 h	
Peso (kg)	12,5	14,3

* Con cassa di fondazione. ** Il valore indicato va dimezzato nel caso in cui l'apertura è fino a 180° - utilizzando l'accessorio BMA1.

Cassa di fondazione	LFABBOX4
Peso (kg)	14,4

LIMITI D'IMPIEGO

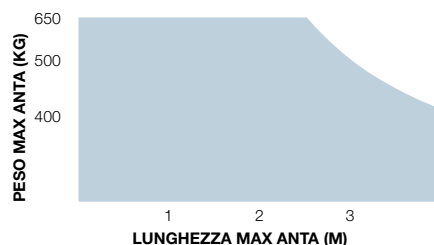

La forma, l'altezza del cancello e la presenza di forte vento possono ridurre anche notevolmente i valori riportati nel grafico. Preferire in zone ventose i modelli 230 Vac.

DIMENSIONI

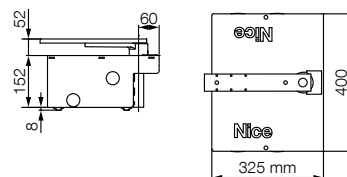

COMPATIBILITÀ CON SISTEMI DI COMANDO E ACCESSORI

LFAB4000	LFAB4024
Centrale/Ricevitore Integrato*	
<ul style="list-style-type: none"> • MC824H / OXIBD / OXILR • MC800* / OXIBD / OXILR 	
Trasmittitore	
<ul style="list-style-type: none"> • ERA INTI - 2 canali, 433,92 MHz, colorati • ERA ONE / MYGO - 1, 2, 4 o 9 canali, 433,92 MHz • ERA ONE BD / MYGOBD / ERA ONE LR • ERA FLOR / DOMi 	
Fotocellule	
<ul style="list-style-type: none"> • EPS - Slim / EPM - Medium / EPL - Large • EPSB - Slim, BlueBus / EPMB - Medium, BlueBus / EPLB - Large, BlueBus • EPMOR - Medium, a riflessione • EPMORB - Medium, BlueBus, a riflessione • EPMOW - Medium, wireless autosincronizzate • F210 - Sincronizzate, orientabili / FT210 - Per bordi sensibili • F210B - BlueBus • FT210B - Per bordi sensibili, BlueBus 	
Lampeggiante	
<ul style="list-style-type: none"> • ELAC • ELDC • WLT - Luce multifunzione a LED 	

* Ricevitore radio non compatibile con le funzionalità O-Box del sistema Opera.

Big-Fab

Per cancelli a battente con ante fino a 5 m, a montaggio interrato a scomparsa.

Ancora più affidabile e resistente



Impermeabile, grado di protezione IP67

Motoriduttore elettromeccanico irreversibile 24 Vdc, con encoder magnetico e fermi meccanici.

Semplice utilizzo: sistema di arresto meccanico in chiusura integrato nel motore. Apertura standard a 110°, a 360° optional.

Ideale per un uso intensivo, compatibile con la centrale di comando Moonclever MC824H.

Casse di fondazione con fermo meccanico in apertura:

- **in acciaio INOX** (BFABBOXI), ideali per l'utilizzo in condizioni estreme;
- **in cataforesi** (BFABBOX), altamente resistenti alla corrosione.

Massima libertà di scelta: sblocco dall'interno e dall'esterno, due modelli a chiave o a leva liberamente abbinabili e facili da azionare con una sola mano.

BlueBus

BiDi

24V

Yubii

Solemyo

Opera



Programmabile via App

Con Pro-View o Bidi-WiFi & MyNice Pro App le installazioni dei sistemi Nice Gate&Door diventano ancora più semplici e comode.



Scopri di più a pag → 28

Codice	Descrizione	Pz./Pallet
BFAB5024	Irreversibile 24 Vdc, con encoder magnetico e finecorsa meccanico in chiusura	18

Codice	Descrizione	Pz./Pallet
BFABBOX	Cassa di fondazione in cataforesi con finecorsa meccanico in apertura	18
BFABBOXI	Cassa di fondazione INOX con finecorsa meccanico in apertura	18

ACCESSORI COMUNI

Codice	Descrizione	Pz. Conf.
PS324	Batteria 24 V con caricabatteria integrato	1
BMA3	Sblocco con chiave a leva	1
MEA5	Chiave a leva per sblocco	4
BMA1	Accessorio per aperture fino a 360° per ante di lunghezza massima 3,5 m	1
BMA2	Adattatore per l'installazione di due motori, compatibile con la maggior parte delle casse di fondazione in commercio	4
PLA10	Elettroserratura 12 V verticale	1
PLA11	Elettroserratura 12 V orizzontale	1
SYKCE	Kit di alimentazione solare composto dal pannello fotovoltaico SYP e dal Box batteria PSY24 con circuito di controllo della ricarica	1
TS	Tabella segnaletica	1

Scopri di più a pag → 76.

CARATTERISTICHE TECNICHE

Codice	BFAB5024
DATI ELETTRICI	
Alimentazione (Vdc)	24
Assorbimento (A)	7
Potenza (W)	170
DATI PRESTAZIONALI	
Velocità (rpm)	0,8
Coppia (Nm)	400
Ciclo di lavoro (cicli/ora)**	45
DATI DIMENSIONALI E GENERICI	
Grado di protezione (IP)	67
Temp. di funzionamento (°C Min/Max)	-20 ÷ +50
Dimensioni (mm)*	400x325x152 h
Peso (kg)	13,3

* Con cassa di fondazione. ** Il valore indicato va dimezzato nel caso in cui l'apertura è fino a 180° - utilizzando l'accessorio BMA1.

Cassa di fondazione	BFABBOX
Peso (kg)	20,3

LIMITI D'IMPIEGO

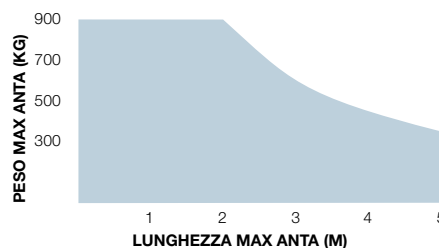

La forma, l'altezza del cancello e la presenza di forte vento possono ridurre anche notevolmente i valori riportati nel grafico.

DIMENSIONI

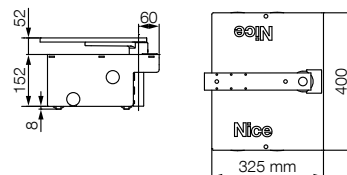

COMPATIBILITÀ CON SISTEMI DI COMANDO E ACCESSORI

BFAB5024

Centrale/Ricevitore

Integrato*

- MC824H / OXIBD / OXILR

Trasmettitore

- ERA INTI - 2 canali, 433,92 MHz, colorati
- ERA ONE / MYGO - 1, 2, 4 o 9 canali, 433,92 MHz
- ERA ONE BD / MYGOBD / ERA ONE LR
- ERA FLOR / DOMI

Fotocellule

- EPS - Slim / EPM - Medium / EPL - Large
- EPSB - Slim, BlueBus / EPMB - Medium, BlueBus / EPLB - Large, BlueBus
- EPMOR - Medium, a riflessione
- EPMORB - Medium, BlueBus, a riflessione
- EPMOW - Medium, wireless autosincronizzate
- F210 - Sincronizzate, orientabili / FT210 - Per bordi sensibili

- F210B - BlueBus

FT210B - Per bordi sensibili, BlueBus

Lampeggiante

ELAC

- ELDC
- WLT - Luce multifunzione a LED

* Ricevitore radio non compatibile con le funzionalità O-Box del sistema Opera.

Accessori per cancelli a battente

ACCESSORI COMUNI



PLA6
Staffa posteriore lunghezza 250 mm (per Toona4, Toona5 e Wingo5).
Pz./Conf. 1



PLA8
Staffa anteriore da avvitare (per Toona 5 e Wingo 5).
Pz./Conf. 1



PLA10
Elettroserratura 12 V verticale.
Pz./Conf. 1



PLA11
Elettroserratura 12 V orizzontale.
Pz./Conf. 1



PLA13
Finecorsa meccanici per apertura o chiusura (non compatibili con TO7024).
Pz./Conf. 4



PLA14
Staffa posteriore regolabile da avvitare (per Toona 4 e Wingo 4).
Pz./Conf. 2



PLA15
Staffa anteriore regolabile da avvitare (per Toona 4 e Wingo 4).
Pz./Conf. 2



HYA12
Braccio articolato maggiorato (per Hyppo).
Pz./Conf. 1



MEA1
Accessorio per aperture fino a 360° per ante di lunghezza massima 2,5 m (per M-FAB).
Pz./Conf. 4



MEA2
Sblocco a chiave (per M-FAB).
Pz./Conf. 1



MEA3
Sblocco con chiave a leva da utilizzare nel caso di installazioni su superfici come sabbia o terra (per M-FAB).
Pz./Conf. 1



MEA5
Chiave a leva per sblocco (compatibili con tutti i motori a montaggio interrato).
Pz./Conf. 4



MEA6
Staffa finecorsa, per installazioni in cui non sia possibile annegare la cassa nel cemento (per M-FAB).
Pz./Conf. 4



BMA3
Sblocco con chiave a leva (per L-Fab e Big-Fab).
Pz./Conf. 1



BMA1
Accessorio per aperture fino a 360° per ante di lunghezza massima 3,5 m (per L-Fab e Big-Fab).
Pz./Conf. 1



BMA2
Adattatori per l'installazione di due motori, compatibili con la maggior parte delle casse di fondazione in commercio (per L-Fab e Big-Fab).
Pz./Conf. 4



KIO
Selettore a chiave per contatti in bassa tensione, con meccanismo di sblocco per fune metallica (per Hopp e Hyke).
Pz./Conf. 1



KA1
Kit fune metallica 6 m per KIO (per Hopp e Hyke).
Pz./Conf. 1

CENTRALI DI RICAMBIO



WLT
Luce di segnalazione multifunzione a LED. Vedi pag. 203.
Pz./Conf. 1



TS
Tabella segnaletica.
Pz./Conf. 1



WLA1
Centrale di ricambio per WL1024C.
Pz./Conf. 1



PS424
Batterie tampone (per Walkykit).
Pz./Conf. 1



POA3
Centrale di ricambio per HO7124.
Pz./Conf. 1



HKA2
Centrale di ricambio per HK7024.
Pz./Conf. 1



PS324
Batteria 24 V con caricabatteria integrato (compatibile con centrali MC824H e MC824L. Solo Kit).
Pz./Conf. 1



PS124
Batteria 24 V con caricabatteria integrato (compatibile con centrale MC424L. Hopp e Hyke Kit).
Pz./Conf. 1

ACCESSORI PER VERSIONI 24 V

Schema d'installazione tipo per cancelli a battente

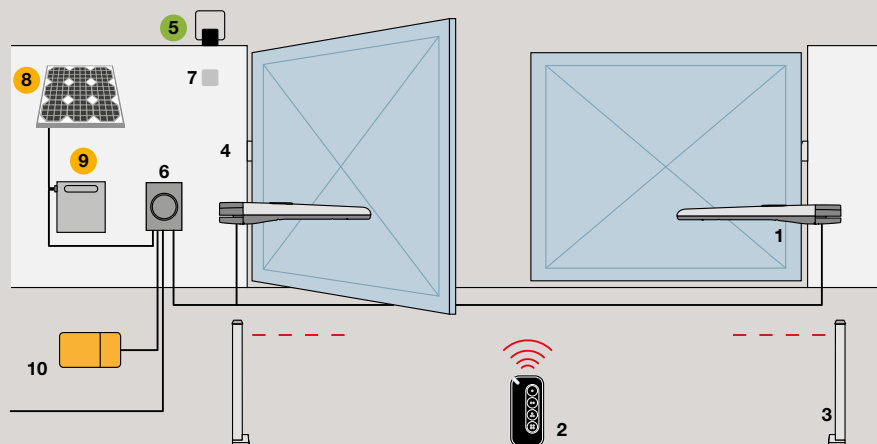

TOONA 4, TOONA 5, TOONAKIT BD

1. Motore 2. Trasmettitore 3. Fotocellule a colonna 4. Fotocellule 5. Luce lampeggiante 6. Centrale di comando
 7. Selettore digitale o selettore a chiave 8. Pannello solare SYP 9. Box batteria PSY24 10. Interfaccia multifunzione Pro-View
 ● Accessori disponibili anche nella versione wireless **Solemyo Air Net System**
 ● Accessori alimentazione solare **Solemyo**

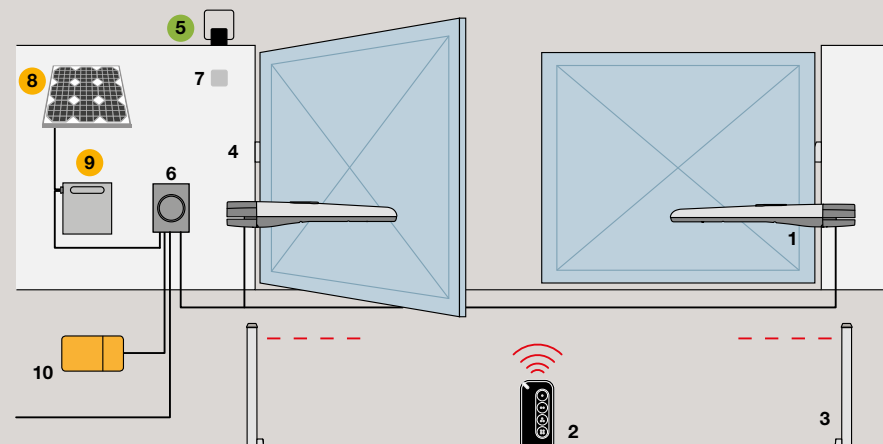

TOONA 7

1. Motore 2. Trasmettitore 3. Fotocellule a colonna 4. Fotocellule 5. Luce lampeggiante 6. Centrale di comando
 7. Selettore digitale o selettore a chiave 8. Pannello solare SYP 9. Box batteria PSY24 10. Interfaccia multifunzione Pro-View
 ● Accessori disponibili anche nella versione wireless **Solemyo Air Net System**
 ● Accessori alimentazione solare **Solemyo**

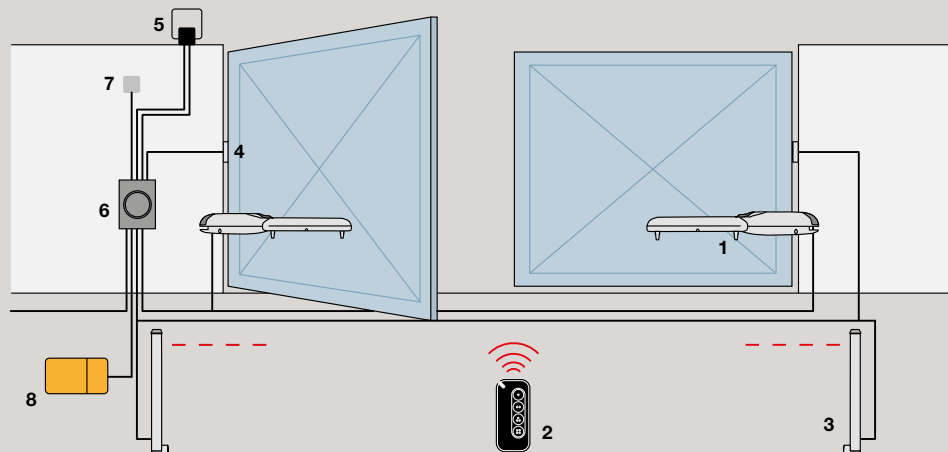

WINGO4KIT BD, WINGO5KIT BD

1. Motore 2. Trasmettitore 3. Fotocellule a colonna 4. Fotocellule 5. Luce lampeggiante 6. Centrale di comando
 7. Selettore digitale o selettore a chiave 8. Interfaccia multifunzione Pro-View

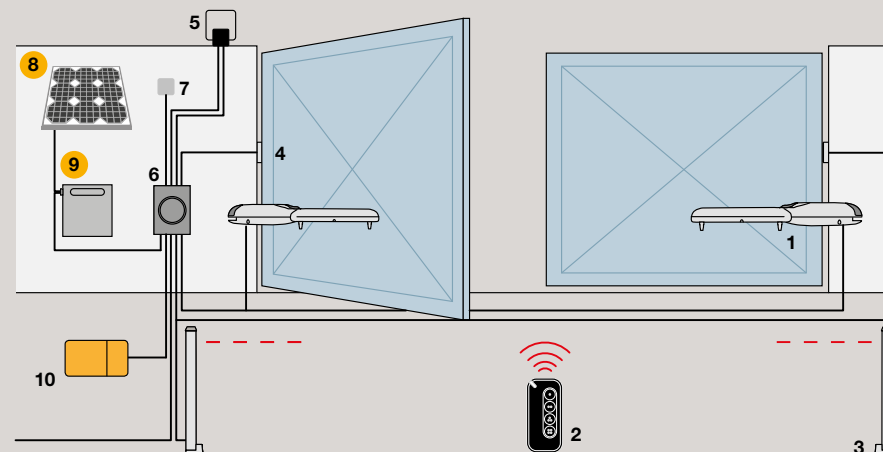

WINGOKIT 4024 BD, WINGOKIT 5024 BS

1. Motore 2. Trasmettitore 3. Fotocellule a colonna 4. Fotocellule 5. Luce lampeggiante 6. Centrale di comando
 7. Selettore digitale o selettore a chiave 8. Pannello solare SYP 9. Box batteria PSY24 10. Interfaccia multifunzione Pro-View
 ● Accessori alimentazione solare **Solemyo**

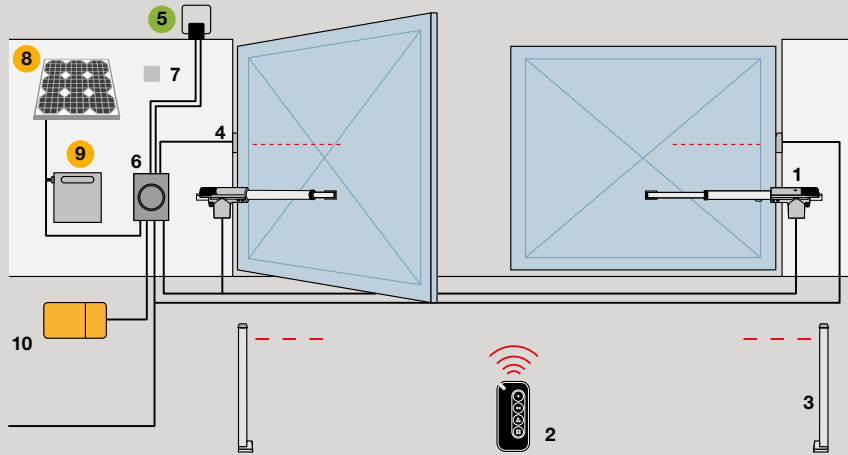

TOO 230V - TOO 24V

1. Motore 2. Trasmettitore 3. Fotocellule a colonna 4. Fotocellule 5. Luce lampeggiante 6. Centrale di comando
 7. Selettore digitale o selettore a chiave 8. Pannello solare SYP 9. Box batteria PSY24 10. Interfaccia multifunzione Pro-View
 ● Accessori disponibili anche nella versione wireless **Solemyo Air Net System**
 ● Accessori alimentazione solare **Solemyo** (solo per Too 24V)

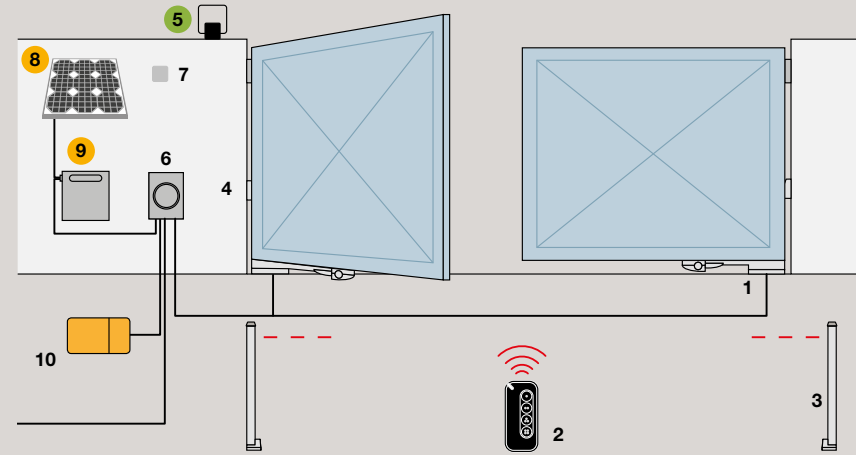

OLTRE 1824

1. Motore 2. Trasmettitore 3. Fotocellule a colonna 4. Fotocellule 5. Luce lampeggiante 6. Centrale di comando
 7. Selettore digitale o selettore a chiave 8. Pannello solare SYP 9. Box batteria PSY24 10. Interfaccia multifunzione Pro-View
 ● Accessori disponibili anche nella versione wireless **Solemyo Air Net System**
 ● Accessori alimentazione solare **Solemyo**

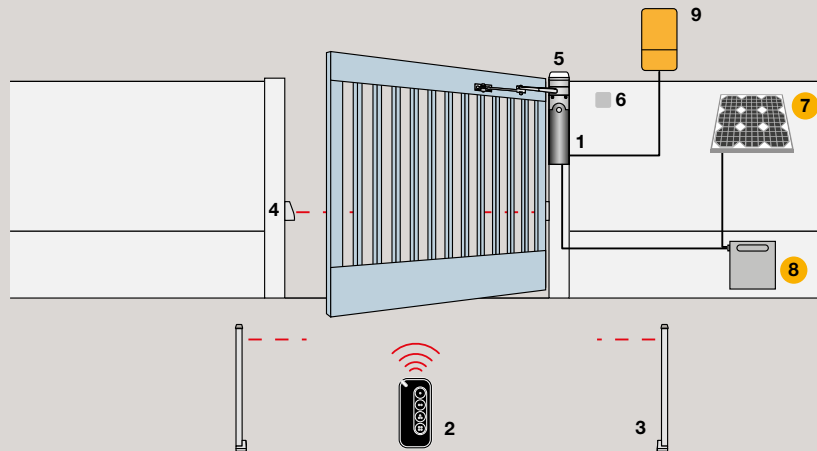

WALKYKIT 1024 BD

1. Motore 2. Trasmettitore 3. Fotocellule a colonna 4. Fotocellule 5. Luce lampeggiante 6. Selettore digitale o selettore a chiave 7. Pannello solare SYP 8. Box batteria PSY24 9. Interfaccia multifunzione Pro-View
 ● Accessori disponibili anche nella versione wireless **Solemyo Air Net System**
 ● Accessori alimentazione solare **Solemyo**

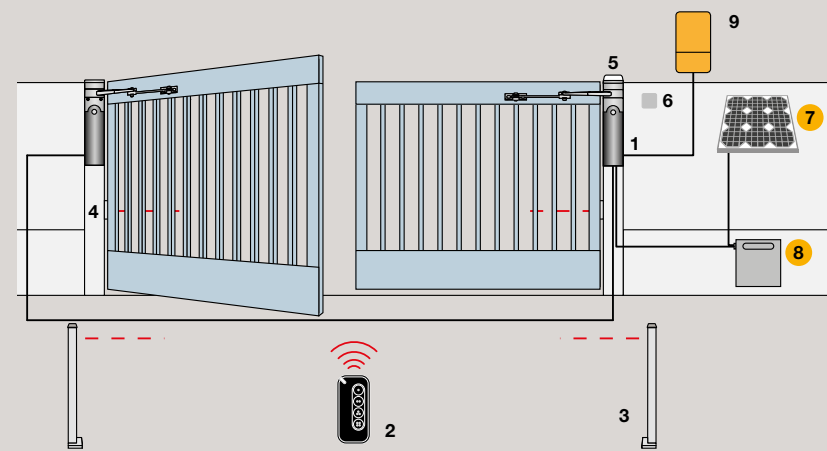

WALKYKIT 2024 BD

1. Motore 2. Trasmettitore 3. Fotocellule a colonna 4. Fotocellule 5. Luce lampeggiante 6. Selettore digitale o selettore a chiave 7. Pannello solare SYP 8. Box batteria PSY24 9. Interfaccia multifunzione Pro-View
 ● Accessori disponibili anche nella versione wireless **Solemyo Air Net System**
 ● Accessori alimentazione solare **Solemyo**

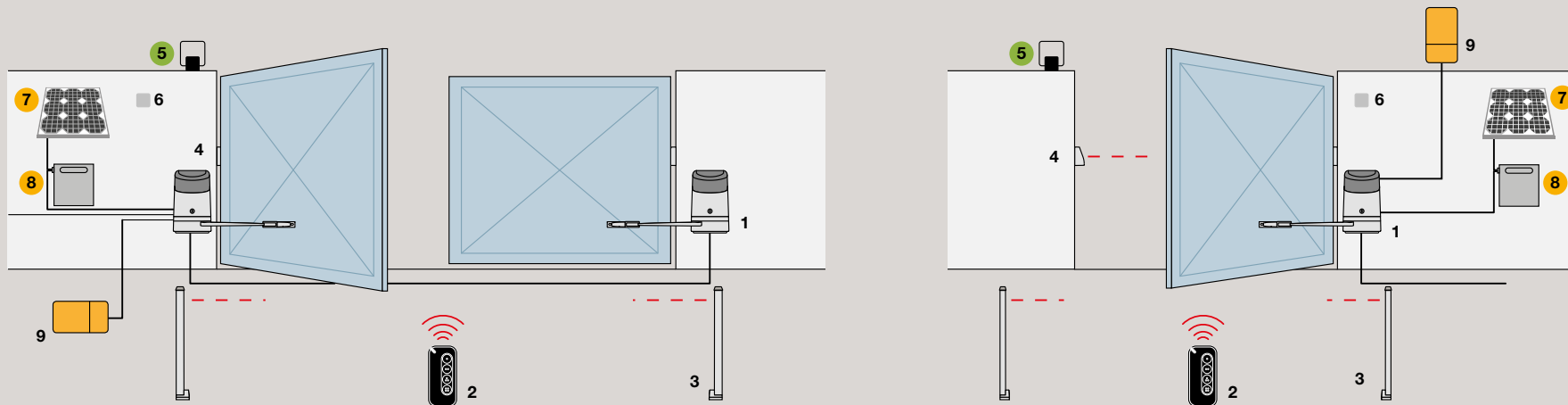

HOPP, HOPPKIT BD

1. Motore 2. Trasmettitore 3. Fotocellule a colonna 4. Fotocellule 5. Luce lampeggiante
 6. Selettore digitale o selettore a chiave 7. Pannello solare SYP 8. Box batteria PSY24 9. Interfaccia multifunzione Pro-View (solo per PP7124)
 ● Accessori disponibili anche nella versione wireless **Solemyo Air Net System**
 ● Accessori alimentazione solare **Solemyo**

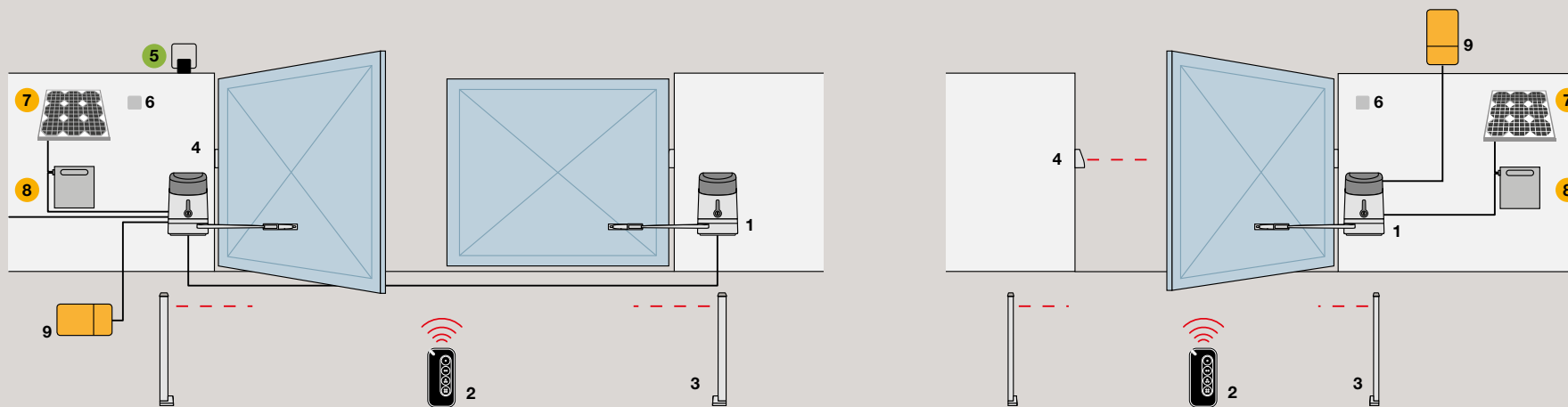

HYKE

1. Motore 2. Trasmettitore 3. Fotocellule a colonna 4. Fotocellule 5. Luce lampeggiante
 6. Selettore digitale o selettore a chiave 7. Pannello solare SYP 8. Box batteria PSY24 9. Interfaccia multifunzione Pro-View (solo per PP7124)
 ● Accessori disponibili anche nella versione wireless **Solemyo Air Net System**
 ● Accessori alimentazione solare **Solemyo**

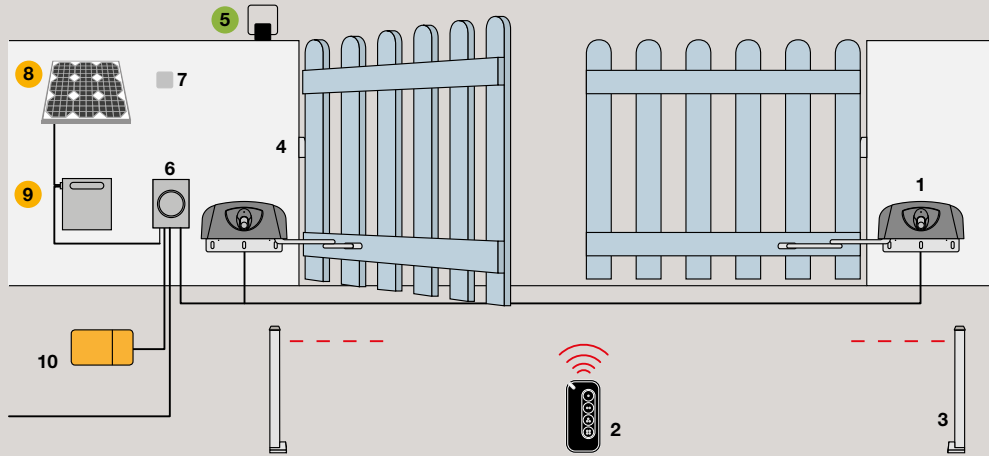

HYPP0 7000

1. Motore 2. Trasmettitore 3. Fotocellule a colonna 4. Fotocellule 5. Luce lampeggiante 6. Centrale di comando
 7. Selettore digitale o selettore a chiave 8. Pannello solare SYP 9. Box batteria PSY24 10. Interfaccia multifunzione Pro-View
 ● Accessori disponibili anche nella versione wireless **Solemyo Air Net System**
 ● Accessori alimentazione solare **Solemyo**

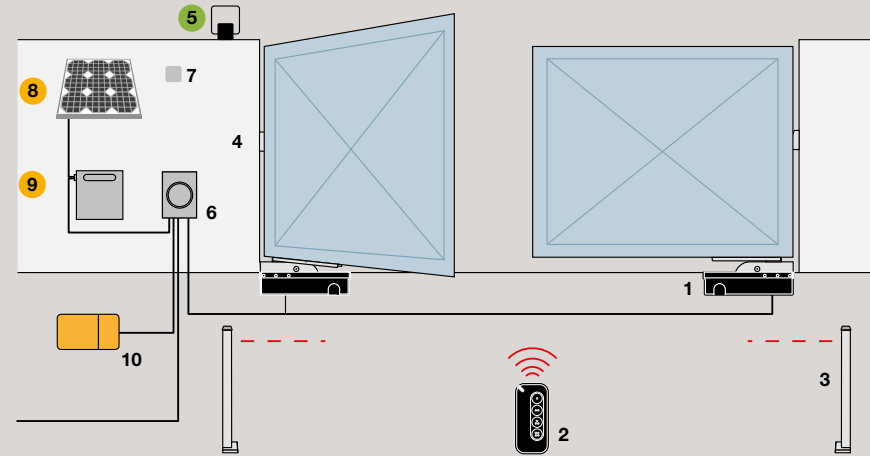

S-FAB, S-FABKIT 2124 BD

1. Motore 2. Trasmettitore 3. Fotocellule a colonna 4. Fotocellule 5. Luce lampeggiante 6. Centrale di comando
 7. Selettore digitale o selettore a chiave 8. Pannello solare SYP 9. Box batteria PSY24 10. Interfaccia multifunzione Pro-View
 ● Accessori disponibili anche nella versione wireless **Solemyo Air Net System**
 ● Accessori alimentazione solare **Solemyo**

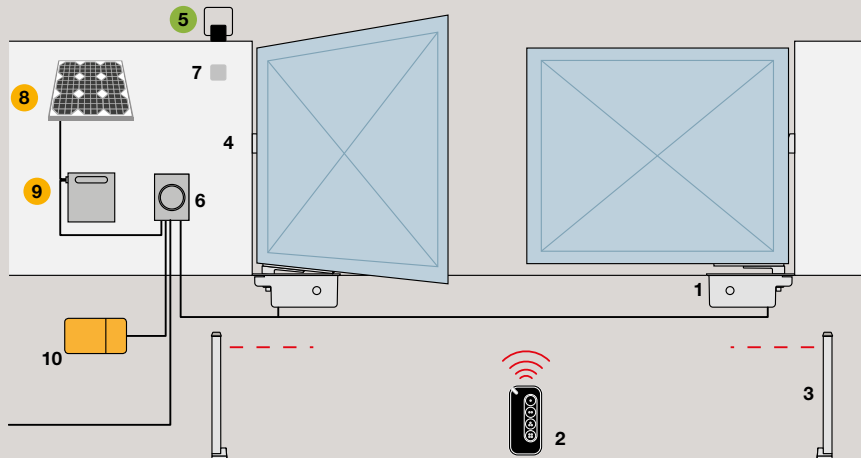

M-FAB

1. Motore 2. Trasmettitore 3. Fotocellule a colonna 4. Fotocellule 5. Luce lampeggiante 6. Centrale di comando
 7. Selettore digitale o selettore a chiave 8. Pannello solare SYP 9. Box batteria PSY24 10. Interfaccia multifunzione Pro-View
 ● Accessori disponibili anche nella versione wireless **Solemyo Air Net System**
 ● Accessori alimentazione solare **Solemyo**

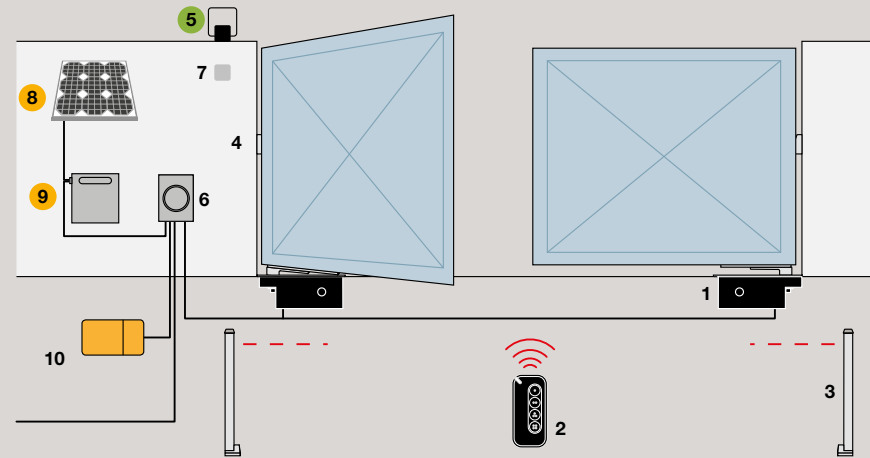

L-FAB, BIG-FAB

1. Motore 2. Trasmettitore 3. Fotocellule a colonna 4. Fotocellule 5. Luce lampeggiante 6. Centrale di comando
 7. Selettore digitale o selettore a chiave 8. Pannello solare SYP 9. Box batteria PSY24 10. Interfaccia multifunzione Pro-View
 ● Accessori disponibili anche nella versione wireless **Solemyo Air Net System**
 ● Accessori alimentazione solare **Solemyo**



Sistemi per cancelli scorrevoli

Guida alla scelta	82
Naked Sliding 400	84
Slight	86
Robus 400/600	88
Robus 400/600/1000	90
Roadkit	92
Robo 600	94
Run 1500	96
Run 1800/2500	98
Tub	100

Guida alla scelta

Ad uso residenziale, anche a montaggio integrabile su colonna, disponibile anche in kit con tecnologia bidirezionale

Irreversibile, 24 Vdc, con centrale di comando integrata ed encoder assoluto. Con tecnologia BlueBUS, predisposto per Solemyo e Opera, integrabile su colonna.

Naked Sliding 400
pagg. 84/85

per cancelli fino a 400 kg

NKSL400

Irreversibile, 24 Vdc, con centrale di comando integrata ed encoder assoluto. Con tecnologia BlueBUS, predisposto per Solemyo e Opera.

Slight
Slight kit BD
pagg. 86/87

per cancelli fino a 400 kg

SLH400

KIT

SLH400BDKCE



Ad uso residenziale, disponibile anche in kit con tecnologia bidirezionale

Irreversibile, 24 Vdc, con centrale di comando integrata. Con tecnologia BlueBUS, predisposto per Solemyo e Opera.

New Robus
New Robuskit BD
pagg. 88/89

per cancelli fino a 400 kg
finecorsa induttivo

RBS400

KIT

RBS400BDKCE

per cancelli fino a 600 kg
finecorsa induttivo

RBS600

KIT

RBS600BDKCE

News 2024



Irreversibile, 24 Vdc, con centrale di comando integrata. Con tecnologia BlueBUS, predisposto per Solemyo e Opera.

Robus
Robuskit BD
pagg. 90/91

per cancelli fino a 400 kg
finecorsa elettromeccanico

RB400

KIT

RB400BDKCE

per cancelli fino a 600 kg
finecorsa elettromeccanico

RB600

KIT

RB600BDKCE

finecorsa induttivo

RB600P

per cancelli fino a 1000 kg
finecorsa elettromeccanico

RB1000

finecorsa induttivo

RB1000P

Presto fuori produzione

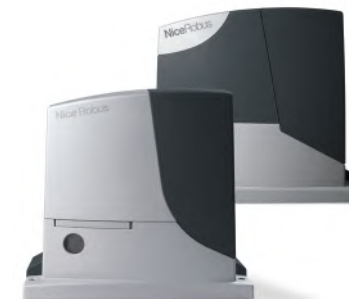

Irreversibile, 24 Vdc,
con centrale di comando integrata.
Per cancelli fino a 400 kg,
con lunghezza dell'anta fino a 6 m.

Roadkit
pagg. 92/93

RDKCE



Irreversibile, 230 Vac, finecorsa elettromeccanico,
centrale di comando con ricevitore radio
integrato. Per cancelli fino a 600 kg.

Robo
Robo kit
pagg. 94/95

RO600



KIT

Coppia di fotocellule da
esterno, Luce lampeggiante
a LED con antenna integrata

RO600KCE

RO600KLT

Ad uso residenziale ed industriale

Irreversibile, con centrale
di comando integrata, con
tecnologia BlueBUS.

Run
pagg. 96/99

24 Vdc, predisposto
per Solemyo e Opera

per cancelli
fino a 1500 kg

finecorsa elettromeccanico

RUN1500

finecorsa induttivo

RUN1500P

per cancelli
fino a 1800 kg

finecorsa elettromeccanico

RUN1800

finecorsa induttivo

RUN1800P

230 Vac, predisposto
per Opera

per cancelli
fino a 2500 kg

finecorsa elettromeccanico

RUN2500

con inverter

RUN2500I

finecorsa induttivo

RUN2500P



Ad uso industriale

Irreversibile, 400 Vac,
con centrale di comando
integrata.

Tub
pagg. 100/101

per cancelli fino a 4000 kg

TUB4000



Nice

Naked Sliding 400

Il primo motore Nice a scomparsa per cancelli scorrevoli fino a 400 kg e lunghezza dell'anta fino a 6 m.

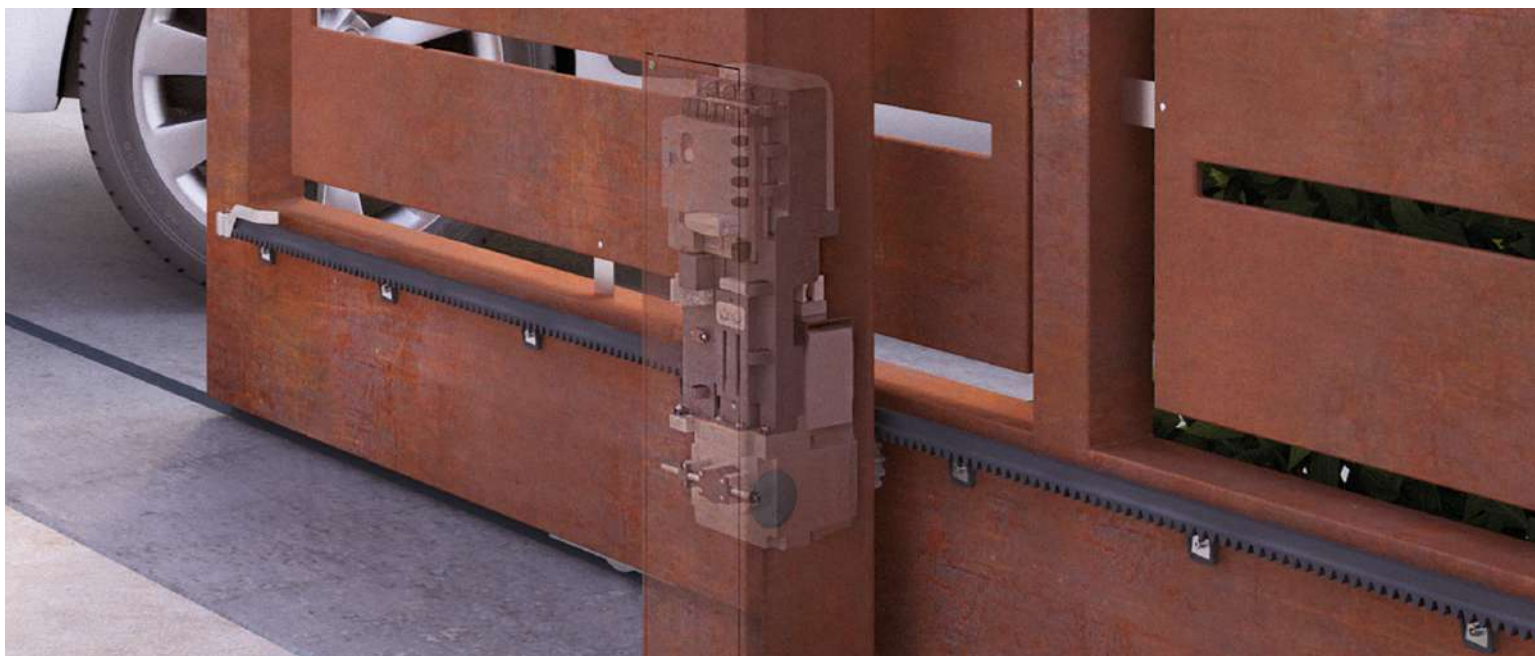

Motore con centrale di comando integrata ed encoder assoluto, installabile all'interno di una colonna di dimensioni ridotte, opportunamente forata.

Il **ridottissimo ingombro** permette di alloggiare il motore in colonne anche molto sottili, con una dimensione interna minima di 140x140 mm.

Semplice: grazie al sistema BlueBUS che permette collegamenti a due soli fili tra la centrale di comando e fino a 7 coppie di fotocellule, dispositivi di comando, di sicurezza e di segnalazione.

Selezione master/slave: sincronizza automaticamente anche 2 motori, permettendo l'automazione di cancelli scorrevoli a due ante contrapposte.

Intelligente: grazie al rilevamento ostacoli e alla programmazione automatica dei tempi di lavoro. Autodiagnosi con segnalazione attraverso il lampeggiante.

Sicuro: accelerazione e decelerazione regolabili, ad inizio e fine di ogni manovra.

Regolazione dei fincorsa semplice e precisa: fincorsa assoluto integrato, apprendimento rapido con una singola manovra a motore sbloccato.

Pratico: centrale di comando e batterie tampone PS124 (opzionali) collegabili tramite comodo connettore ad innesto guidato.

Flessibile: possibile predisporre lo sblocco su entrambi i lati della colonna e/o all'esterno (con gli accessori KIO e KA1). Installazione facilitata anche su colonne esistenti.

BlueBus

BiDi

24V

Yubii

Solemyo

Opera



Programmabile via App

Con Pro-View o Bidi-WiFi & MyNice Pro App le installazioni dei sistemi Nice Gate&Door diventano ancora più semplici e comode.



Scopri di più a pag → 28

Codice	Descrizione	Pz./Pallet
NKSL400	Irreversibile, 24 Vdc, con centrale di comando integrata ed encoder assoluto, integrabile su colonna	16

ACCESSORI COMUNI

Codice	Descrizione	Pz. Conf.
NKA3	Centrale di ricambio	1
PS124	Batteria 24 V con caricabatteria integrato	1
ROA6	Creomaglieria M4 25x20x1000 mm asolata in nylon con inserto metallico. Per cancelli di peso max 500 kg	10
ROA66	Creomaglieria M4 25x20x1000 mm asolata in nylon con inserto metallico e sei punti di fissaggio evidenziati. Per cancelli di peso max 800 kg	10
ROA7	Creomaglieria M4 22x22x1000 mm zincata	10
ROA8	Creomaglieria M4 30x8x1000 mm zincata, completa di viti e distanziali	10
KIO	Selettore a chiave per contatti in bassa tensione, con meccanismo di sblocco per fune metallica	1
KA1	Kit fune metallica 6 m per KIO	1
SYKCE	Kit di alimentazione solare composto dal pannello fotovoltaico SYP e dal Box batteria PSY24 con circuito di controllo della ricarica	1
TS	Tabella segnaletica	1

Scopri di più a pag → 102.

CARATTERISTICHE TECNICHE

Codice	NKSL400
DATI ELETTRICI	
Alimentazione (Vac 50/60 Hz)	230
Assorbimento (A)	1,1
Potenza (W)	250
DATI PRESTAZIONALI	
Velocità (m/s)	0,34
Forza (N)	400
Ciclo di lavoro (cicli/ora)	35
DATI DIMENSIONALI E GENERICI	
Grado di protezione (IP)	44*
Temp. di funzionamento (°C Min/Max)	-20 ÷ +50
Dimensioni (mm)	131x135x405 h
Peso (kg)	6,5

* Il grado di protezione dell'automazione installata viene determinato dalla composizione "motore + colonna".

DIMENSIONI

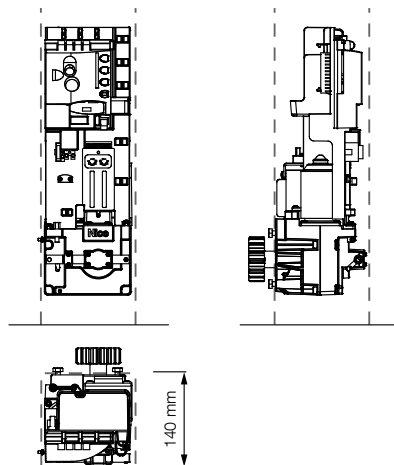

COMPATIBILITÀ CON SISTEMI DI COMANDO E ACCESSORI

NKSL400

Centrale/Ricevitore

Integrato*

• OXIBD / OXILR

Trasmettitore

- ERA INTI - 2 canali, 433,92 MHz, colorati

- ERA ONE / MYGO - 1, 2, 4 o 9 canali, 433,92 MHz

- ERA ONE BD / MYGOBD / ERA ONE LR

- ERA FLOR / DOMi

Fotocellule

- EPS - Slim / EPM - Medium / EPL - Large

- EPSB - Slim, BlueBus / EPMB - Medium, BlueBus / EPLB - Large, BlueBus

- EPMOR - Medium, a riflessione

- EPMORB - Medium, BlueBus, a riflessione

- EPMOW - Medium, wireless autosincronizzate

- F210 - Sincronizzate, orientabili / FT210 - Per bordi sensibili

- F210B - BlueBus

- FT210B - Per bordi sensibili, BlueBus

Lampeggiante

ELAC

- ELDC

- WLT - Luce multifunzione a LED

* Ricevitore radio non compatibile con le funzionalità O-Box del sistema Opera.

Nice

Slight

Per cancelli scorrevoli fino a 400 kg e lunghezza dell'anta fino a 6 m.



Disponibile anche in KIT

Luce a LED di cortesia o lampeggiante



BlueBus

BiDi

24V

Yubii

Solemyo

Opera

Motore con centrale di comando integrata ed encoder assoluto.

Design innovativo e ultra compatto: lo sviluppo verticale del motore, permette una comoda installazione anche in passaggi di larghezza ridotta.

Semplice: grazie al sistema BlueBUS che permette collegamenti a due soli fili tra la centrale di comando e fino a 7 coppie di fotocellule, dispositivi di comando, di sicurezza e di segnalazione.

Luce LED integrata: programmabile come lampeggiante o luce di cortesia, segnala il movimento del cancello durante le manovre di apertura e chiusura.

Selezione master/slave: sincronizza automaticamente anche 2 motori, permettendo l'automazione di cancelli scorrevoli a due ante contrapposte.

Intelligente: grazie al rilevamento ostacoli e alla programmazione automatica dei tempi di lavoro. Autodiagnosi con segnalazione attraverso il lampeggiante.

Sicuro: accelerazione e decelerazione regolabili, ad inizio e fine di ogni manovra.

Finecorsa assoluto integrato.

- regolazione semplice e precisa grazie all'apprendimento rapido con una singola manovra a motore sbloccato;
- nessuna staffa o accessorio da installare sulla cremagliera;
- particolarmente adatto nelle zone nevose.

Pratico: centrale di comando e batterie tampone PS124 (opzionali) collegabili tramite comodo connettore ad innesto guidato.



Programmabile via App

Con Pro-View o Bidi-WiFi & MyNice Pro App le installazioni dei sistemi Nice Gate&Door diventano ancora più semplici e comode.



Scopri di più a pag → 28

Codice	Descrizione	Pz./Pallet
SLH400	Irreversibile, 24 Vdc, con centrale integrata ed encoder assoluto. Luce a LED integrata	16
SLH400BDKCE	Kit per l'automazione di cancelli scorrevoli fino a 400 kg, irreversibile, 24 Vdc, con centrale integrata ed encoder assoluto, luce a LED integrata, con tecnologia bidirezionale	16



Il Kit SLH400BDKCE contiene:

Codice	Descrizione	Quantità
SLH400	Motoriduttore elettromeccanico irreversibile, con centrale e ricevitore radio bidirezionale ad innesto OXIBD incluso, encoder assoluto, luce a LED integrata	1
MYGO4	Trasmettitore 433,92 MHz a 4 canali	2
EPMB	Coppia di fotocellule da esterno predisposte per collegamento via Nice BlueBUS	1
ELDC	Luce lampeggiante a LED con antenna integrata	1
TS	Tabella segnaletica	1

N.B. Il contenuto della confezione può variare: consultate sempre il venditore.

ACCESSORI COMUNI

Codice	Descrizione	Pz. Conf.
NKA3	Centrale di ricambio	1
PS124	Batteria 24 V con caricabatteria integrato	1
ROA6	Cremaiglieria M4 25x20x1000 mm asolata in nylon con inserto metallico. Per cancelli di peso max 500 kg	10
ROA66	Cremaiglieria M4 25x20x1000 mm asolata in nylon con inserto metallico e sei punti di fissaggio evidenziati. Per cancelli di peso max 800 kg	10
ROA7	Cremaiglieria M4 22x22x1000 mm zincata	10
ROA8	Cremaiglieria M4 30x8x1000 mm zincata, completa di viti e distanziali	10
SYKCE	Kit di alimentazione solare composto dal pannello fotovoltaico SYP e dal Box batteria PSY24 con circuito di controllo della ricarica	1
TS	Tabella segnaletica	1

Scopri di più a pag → 102.

CARATTERISTICHE TECNICHE

Codice	SLH400
DATI ELETTRICI	
Alimentazione (Vac 50/60 Hz)	230
Assorbimento (A)	1,1
Potenza (W)	250
DATI PRESTAZIONALI	
Velocità (m/s)	0,34
Forza (N)	400
Ciclo di lavoro (cicli/ora)	35
DATI DIMENSIONALI E GENERICI	
Grado di protezione (IP)	44
Temp. di funzionamento (°C Min/Max)	-20 ÷ +50
Dimensioni (mm)	191x198x405 h
Peso (kg)	6,5

DIMENSIONI

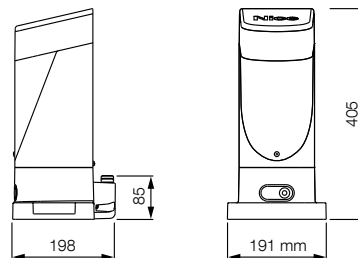

COMPATIBILITÀ CON SISTEMI DI COMANDO E ACCESSORI

SLH400

Centrale/Ricevitore

Integrato*

- OXIBD / OXILR

Trasmettitore

- ERA INTI - 2 canali, 433,92 MHz, colorati
- ERA ONE / MYGO - 1, 2, 4 o 9 canali, 433,92 MHz
- ERA ONE BD / MYGOBD / ERA ONE LR
- ERA FLOR / DOMi

Fotocellule

EPS - Slim / EPM - Medium / EPL - Large

- EPSB - Slim, BlueBus / EPMB - Medium, BlueBus / EPLB - Large, BlueBus
- EPMOR - Medium, a riflessione
- EPMORB - Medium, BlueBus, a riflessione
- EPMOW - Medium, wireless autosincronizzate

F210 - Sincronizzate, orientabili / FT210 - Per bordi sensibili

- F210B - BlueBus

- FT210B - Per bordi sensibili, BlueBus

Lampeggiante

ELAC

- ELDC
- WLT - Luce multifunzione a LED

* Ricevitore radio non compatibile con le funzionalità O-Box del sistema Opera.

Nice

Robus 400/600

Per cancelli scorrevoli fino a 400 kg (RBS400) e 600 kg (RBS600).

News 2024



Disponibile anche in KIT



NICE GREEN
INNOVATION

EPD®

S-P-11924

BlueBus

BiDi

24V

Yubii

Solemyo

Opera

Irreversibile, 24 Vdc, finecorsa magnetico, centrale di comando con ricevitore radio integrato, compatibilità con batteria tampone opzionale (PS124).

Efficiente e sicuro: progettazione meccanica funzionale e materiali altamente performanti.

Leva di sblocco facile da azionare e sicura; finecorsa magnetico, semplice da installare e permette la riduzione della lunghezza della cremagliera.

Facile da programmare grazie a MyNice Pro app, connettendo alla centrale il Pro-View o il BiDi-WiFi.

Facile da installare:

- centrale con ricevitore integrato posta in posizione rialzata;
- maggiore libertà di regolazione orizzontale e verticale della base.
- connettore **BlueBUS** che permette collegamenti a due soli fili tra la centrale di comando e fino a 7 coppie di fotocellule, dispositivi di comando, di sicurezza e di segnalazione;
- centrale di comando espandibile con dei moduli accessori per aumentarne il numero di input o output;
- retrocompatibilità nel fissaggio con i precedenti modelli Nice (Rox, Road, serie Robus).

Intelligente:

- autoapprendimento dei tempi di lavoro;
- gestione dei rallentamenti, della velocità e della forza;
- autodiagnosi dello status dell'automazione e degli accessori tramite segnalazioni nuovo sistema **Eye Check**.

Sempre connesso anche da remoto grazie al modulo BIDI-WIFI o BIDI-ZWAVE.

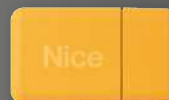

Programmabile via App

Con Pro-View o Bidi-WiFi & MyNice Pro App le installazioni dei sistemi Nice Gate&Door diventano ancora più semplici e comode.



Scopri di più a pag → 28

Codice	Descrizione	Pcs./Pallet
RBS400	Motoriduttore elettromeccanico irreversibile 24 Vdc, con centrale e ricevente incorporata, finecorsa magnetico, per cancelli fino a 400 kg	30
RBS400BDKCE	Kit per l'automazione di un cancello scorrevole fino a 400 kg. Il kit contiene RBS400, MYGO4 2 pz., EPMB 1 pz., ELDC 1 pz., TS 1 pz.	18
RBS400BDKLT	Kit per l'automazione di un cancello scorrevole fino a 400 kg. Il kit contiene RBS400, MYGO4 2 pz., TS 1 pz.	30
RBS600	Motoriduttore elettromeccanico irreversibile 24 Vdc, con centrale e ricevente incorporata, finecorsa magnetico, per cancelli fino a 600 kg	30
RBS600BDKCE	Kit per l'automazione di un cancello scorrevole fino a 600 kg. Il kit contiene RBS600, MYGO4 2 pz., EPMB 1 pz., ELDC 1 pz., TS 1 pz.	18
RBS600BDKLT	Kit per l'automazione di un cancello scorrevole fino a 600 kg. Il kit contiene RBS600, MYGO4 2 pz., TS 1 pz.	30

Il Kit RBS400BDKCE contiene:

Codice	Descrizione	Quantità
RBS400	Motoriduttore elettromeccanico irreversibile, 24 Vdc, con centrale e ricevente incorporata, per cancelli fino a 400 kg	1
MYGO4	Trasmittitore 433,92 MHz a 4 canali	2
EPMB	Coppia di fotocellule da esterno predisposte per collegamento BlueBUS	1
ELDC	Luce lampeggiante a LED con antenna integrata	1
TS	Targa segnaletica	1

Il Kit RBS400BDKLT contiene:

Codice	Descrizione	Quantità
RBS400	Motoriduttore elettromeccanico irreversibile, 24 Vdc, con centrale e ricevente incorporata, per cancelli fino a 400 kg	1
MYGO4	Trasmittitore 433,92 MHz a 4 canali	2
TS	Targa segnaletica	1

Il Kit RBS600BDKCE contiene:

Codice	Descrizione	Quantità
RBS600	Motoriduttore elettromeccanico irreversibile, 24 Vdc, con centrale e ricevente incorporata, per cancelli fino a 600 kg	1
MYGO4	Trasmittitore 433,92 MHz a 4 canali	2
EPMB	Coppia di fotocellule da esterno predisposte per collegamento BlueBUS	1
ELDC	Luce lampeggiante a LED con antenna integrata	1
TS	Targa segnaletica	1

Il Kit RBS600BDKLT contiene:

Codice	Descrizione	Quantità
RBS600	Motoriduttore elettromeccanico irreversibile, 24 Vdc, con centrale e ricevente incorporata, per cancelli fino a 600 kg	1
MYGO4	Trasmittitore 433,92 MHz a 4 canali	2
TS	Targa segnaletica	1

N.B. Il contenuto della confezione può variare: consultate sempre il venditore.

ACCESSORI COMUNI

Codice	Descrizione	Pz. Conf
MCU1	Centrale di ricambio per RBS400 e RBS600	1
MLAE21	Scheda di espansione plug-in 1 Output 2 Input	1
MLAE22	Scheda di espansione plug-in 2 Output (1 Relè 230V) 2 Input	1
MLAE44	Scheda di espansione plug-in 4 Output 4 Input	1
ROA6	Crema di nylon M4 25x20x1000 mm asolata in nylon con inserto metallico. Per cancelli di peso max 500 kg	10
ROA66	Crema di nylon M4 25x20x1000 mm asolata in nylon con inserto metallico sei punti di fissaggio. Per cancelli di peso max 800 kg	10
ROA7	Crema di nylon M4 22x22x1000 mm zincata	10
ROA8	Crema di nylon M4 30x8x1000 mm zincata, completa di viti e distanziali.	10
PS124	Batteria 24 V con caricabatteria integrato	1

Codice	RBS400	RBS600
DATI ELETTRICI		
Alimentazione (Vac 50/60 Hz)	230	230
Assorbimento (A)	1,1	2,1
Potenza (W)	250	450
DATI PRESTAZIONALI		
Velocità (m/s)	0,34	0,34
Forza (N)	400	600
Ciclo di lavoro (cicli/ora) anta da 4 m	35	40
DATI DIMENSIONALI E GENERICI		
Grado di protezione (IP)	44	
Temp. di funzionamento (°C Min/Max)	-20 ÷ +55	
Dimensioni (mm)	340x220x303 h	
Peso (kg)	11	11

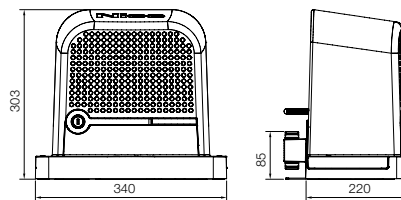
DIMENSIONI

COMPATIBILITÀ CON SISTEMI DI COMANDO E ACCESSORI

RBS400 RBS600	Centrale/Ricevitore
	<ul style="list-style-type: none"> • • Integrato* • • OXIBD / OXILR
	Trasmittitore
	<ul style="list-style-type: none"> • • ERA INTI - 2 canali, 433,92 MHz, colorati • • ERA ONE / MYGO - 1, 2, 4 o 9 canali, 433,92 MHz • • ERA ONE BD / MYGOBD / ERA ONE LR • • ERA FLOR / DOMi
	Fotocellule
	<ul style="list-style-type: none"> • • EPSB - Slim, BlueBus / EPMB - Medium, BlueBus / EPLB - Large, BlueBus • • EPMOR - Medium, a riflessione • • EPMORB - Medium, BlueBus, a riflessione • • EPMOW - Medium, wireless autosincronizzate • • F210B - BlueBUS • • FT210B - Per bordi sensibili, BlueBus
	Lampeggiante
	<ul style="list-style-type: none"> • • ELDC • • WLT - Luce multifunzione a LED

* Ricevitore radio non compatibile con le funzionalità O-Box del sistema Opera.

Robus 400/600/1000

Per cancelli scorrevoli fino a 400 kg (RB400),
600 kg (RB600) e 1000 kg (RB1000).

 Disponibile anche in KIT

Presto fuori produzione

Sblocco con maniglia
in alluminio
ad apertura facilitata

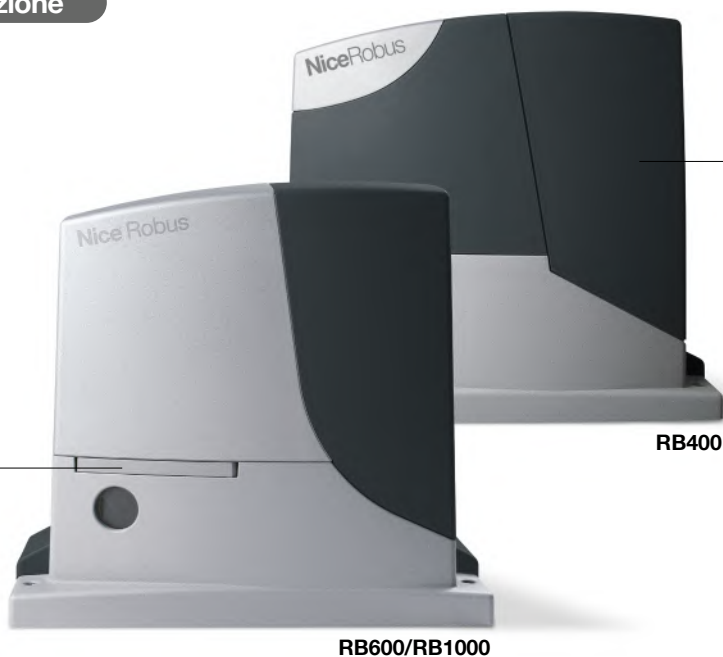

Vano per la centrale di comando
protetta da box estraibile
e per le batterie tampone

Versioni con finecorsa elettromeccanico (RB400/RB600/RB1000) e con finecorsa induttivo (RB600P/RB1000P).

Semplice: grazie al sistema BlueBUS che permette collegamenti a due soli fili tra la centrale di comando e fino a 7 coppie di fotocellule, dispositivi di comando, di sicurezza e di segnalazione.

Pratico: centrale di comando e batterie tampone PS124 (opzionali) collegabili tramite comodo connettore ad innesto guidato.

Evoluto: RB400, RB600 e RB1000 sono dotati di un sensore di temperatura che adatta la forza del motore alle condizioni climatiche adeguando allo stesso tempo la protezione termica. Una selezione master/slave sincronizza automaticamente anche 2 motori, permettendo l'automazione di cancelli scorrevoli a due ante contrapposte.

Intelligente: grazie al rilevamento ostacoli e alla programmazione automatica dei tempi di lavoro. Autodiagnosi con segnalazione attraverso il lampeggiante. 8 livelli di programmazione.

Sicuro: accelerazione e decelerazione regolabili, ad inizio e fine di ogni manovra.

Robusto: sblocco con maniglia in alluminio ad apertura facilitata.

Silenzioso: motoriduttore su cuscinetti.

BlueBus

BiDi

24V

Yubii

Solemyo

Opera



Programmabile via App

Con Pro-View o Bidi-WiFi & MyNice Pro App le installazioni dei sistemi Nice Gate&Door diventano ancora più semplici e comode.



Scopri di più a pag → 28

Codice	Descrizione	Pz./Pallet
RB400	Irreversibile, 24 Vdc, con centrale integrata, finecorsa elettromeccanico, per cancelli fino a 400 kg	15
RB600	Irreversibile, 24 Vdc, con centrale integrata, finecorsa elettromeccanico, per cancelli fino a 600 kg	15
RB600P	Irreversibile, 24 Vdc, con centrale integrata, finecorsa induttivo, per cancelli fino a 600 kg	15
RB1000	Irreversibile, 24 Vdc, con centrale integrata, finecorsa elettromeccanico, per cancelli fino a 1000 kg	15
RB1000P	Irreversibile, 24 Vdc, con centrale integrata, finecorsa induttivo, per cancelli fino a 1000 kg	15
RB400BDKCE	Kit per l'automazione di cancelli scorrevoli fino a 400 kg. 24 Vdc, centrale integrata, con tecnologia bidirezionale	14
RB600BDKCE	Kit per l'automazione di cancelli scorrevoli fino a 600 kg. 24 Vdc, centrale integrata, con tecnologia bidirezionale	14



Il Kit RB400BDKCE contiene:

Codice	Descrizione	Quantità
RB400	Motoriduttore elettromeccanico irreversibile, con centrale e ricevitore radio bidirezionale ad innesto OXIBD incorporati per il collegamento via Nice BlueBUS	1
MYGO4	Trasmettitore 433,92 MHz a 4 canali	2
EPMB	Coppia di fotocellule da esterno predisposte per collegamento via Nice BlueBUS	1
ELDC	Luce lampeggiante a LED con antenna integrata	1
TS	Tabella segnaletica	1



Il Kit RB600BDKCE contiene:

Codice	Descrizione	Quantità
RB600	Motoriduttore elettromeccanico irreversibile, con centrale e ricevitore radio bidirezionale ad innesto OXIBD incorporati per il collegamento via Nice BlueBUS	1
MYGO4	Trasmettitore 433,92 MHz a 4 canali	2
EPMB	Coppia di fotocellule da esterno predisposte per collegamento via Nice BlueBUS	1
ELDC	Luce lampeggiante a LED con antenna integrata	1
TS	Tabella segnaletica	1

N.B. Il contenuto della confezione può variare: consultate sempre il venditore.

ACCESSORI COMUNI

Codice	Descrizione	Pz. Conf.
RBA3	Centrale di ricambio, per RB400, RB600/600P, RB1000/1000P e RUN1500/1500P	1
PS124	Batteria 24 V con caricabatteria integrato	1
RBA1	Finecorsa induttivo	1
ROA6	Cremagliera M4 25x20x1000 mm asolata in nylon con inserto metallico. Per cancelli di peso max 500 kg	10
ROA66	Cremagliera M4 25x20x1000 mm asolata in nylon con inserto metallico e sei punti di fissaggio evidenziati. Per cancelli di peso max 800 kg	10
ROA7	Cremagliera M4 22x22x1000 mm zincata	10
ROA8	Cremagliera M4 30x8x1000 mm zincata, completa di viti e distanziali	10
SYKCE	Kit di alimentazione solare composto dal pannello fotovoltaico SYP e dal Box batteria PSY24 con circuito di controllo della ricarica	1
TS	Tabella segnaletica	1

Scopri di più a pag → 102.

CARATTERISTICHE TECNICHE

Codice	RB400	RB600/600P	RB1000/1000P
DATI ELETTRICI			
Alimentazione (Vac 50/60 Hz)	230		
Assorbimento (A)	1,1	2,5	2,3
Potenza (W)	250	515	450
DATI PRESTAZIONALI			
Velocità (m/s)	0,34	0,31	0,28
Forza (N)	400	600	900
Ciclo di lavoro (cicli/ora)	35	40	50
DATI DIMENSIONALI E GENERICI			
Grado di protezione (IP)	44		
Temp. di funzionamento (°C Min/Max)	-20 ÷ +50		
Dimensioni (mm)	330x195x277 h	330x210x303 h	
Peso (kg)	8	11	13

DIMENSIONI

RB400

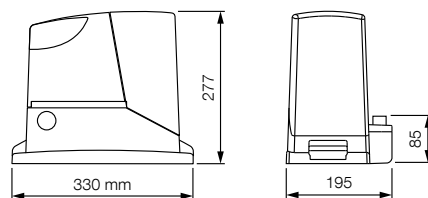

RB600/RB1000

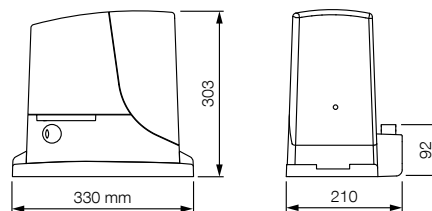

COMPATIBILITÀ CON SISTEMI DI COMANDO E ACCESSORI

RB400
RB600/600P
RB1000/1000P

Centrale/Ricevitore Integrato*

- • • OXIBD / OXILR

Trasmettitore

- • • ERA INTI - 2 canali, 433,92 MHz, colorati
- • • ERA ONE / MYGO - 1, 2, 4 o 9 canali, 433,92 MHz
- • • ERA ONE BD / MYGOBD / ERA ONE LR
- • • ERA FLOR / DOMi

Fotocellule

EPS - Slim / EPM - Medium / EPL - Large

- • • EPSB - Slim, BlueBus / EPMB - Medium, BlueBus / EPLB - Large, BlueBus
- • • EPMOR - Medium, a riflessione
- • • EPMORB - Medium, BlueBus, a riflessione
- • • EPMOW - Medium, wireless autosincronizzate

F210 - Sincronizzate, orientabili / FT210 - Per bordi sensibili

- • • F210B - BlueBus
- • • FT210B - Per bordi sensibili, BlueBus

Lampeggiante

ELAC

- • • ELDC
- • • WLT - Luce multifunzione a LED

* Ricevitore radio non compatibile con le funzionalità O-Box del sistema Opera.

Nice

Roadkit

Per cancelli scorrevoli fino a 400 kg.



Disponibile in KIT



24V

Opera

Pratico: centrale di comando incorporata, estraibile tramite comodo connettore ad innesto guidato, ricevitore radio integrato compatibile anche con la serie Flo e Smilo: fino a 100 codici memorizzabili!

Evoluto: possibilità di gestire i rallentamenti direttamente dalla centrale di comando e di regolare la velocità e la forza del movimento del cancello.

Intelligente: grazie al rilevamento ostacoli e alla programmazione automatica dei tempi di lavoro. Autodiagnosi con segnalazione attraverso il lampeggiante.

Pratico e affidabile: centrale di comando e batterie tampone PS124 (opzionali) alloggiata all'interno di Road, collegabili tramite comodo connettore ad innesto.



Programmabile via App

Con Pro-View o Bidi-WiFi & MyNice Pro App le installazioni dei sistemi Nice Gate&Door diventano ancora più semplici e comode.



Scopri di più a pag → 28

Codice	Descrizione	Pz./Pallet
RDKCE	Kit per l'automazione di cancelli scorrevoli fino a 400 kg e lunghezza dell'anta fino a 6 m, 24 Vdc, con centrale e ricevente incorporata	-

Il Kit contiene:

Codice	Descrizione	Quantità
RD400	Motoriduttore elettromeccanico irreversibile, 24 Vdc, con centrale e ricevente incorporata, predisposto per la batteria tampone PS124 (opzionale)	1
INTI2	Trasmittitore 433,92 MHz a 2 canali	2
EPM	Coppia di fotocellule da esterno	1
ELDC	Luce lampeggiante a LED con antenna integrata	1
TS	Tabella segnaletica	1

N.B. Il contenuto della confezione può variare: consultate sempre il venditore.

ACCESSORI COMUNI

Codice	Descrizione	Pz. Conf.
RBA4	Centrale di ricambio per RDKCE	1
PS124	Batteria 24 V con caricabatteria integrato	1
CM-B	Nottolino con due chiavi metalliche di sblocco	1
ROA6	Cremaiera M4 25x20x1000 mm asolata in nylon con inserto metallico. Per cancelli di peso max 500 kg	10
ROA66	Cremaiera M4 25x20x1000 mm asolata in nylon con inserto metallico e sei punti di fissaggio evidenziati. Per cancelli di peso max 800 kg	10
ROA7	Cremaiera M4 22x22x1000 mm zincata	10
ROA8	Cremaiera M4 30x8x1000 mm zincata, completa di viti e distanziali	10

Scopri di più a pag → 102.

CARATTERISTICHE TECNICHE

Codice	RD400
DATI ELETTRICI	
Alimentazione (Vac 50/60 Hz)	230
Assorbimento (A)	1,1
Potenza (W)	210
DATI PRESTAZIONALI	
Velocità (m/s)	0,25
Forza (N)	400
Ciclo di lavoro (cicli/ora)	20
DATI DIMENSIONALI E GENERICI	
Grado di protezione (IP)	44
Temp. di funzionamento (°C Min/Max)	-20 ÷ +55
Dimensioni (mm)	330x195x277 h
Peso (kg)	8

DIMENSIONI

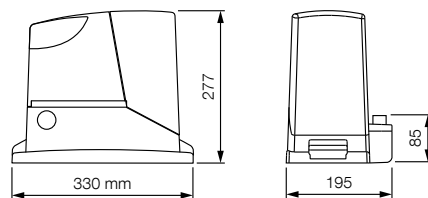

COMPATIBILITÀ CON SISTEMI DI COMANDO E ACCESSORI

RD400

Centrale/Ricevitore

- Integrato*

OXIBD / OXILR

Trasmittitore

- ERA INTI - 2 canali, 433,92 MHz, colorati
- ERA ONE / MYGO - 1, 2, 4 o 9 canali, 433,92 MHz

ERA ONE BD / MYGOBD / ERA ONE LR

- ERA FLOR / DOMI

Fotocellule

- EPS - Slim / EPM - Medium / EPL - Large
- EPSB - Slim, BlueBus / EPMB - Medium, BlueBus / EPLB - Large, BlueBus
- EPMOR - Medium, a riflessione
- EPMORB - Medium, BlueBus, a riflessione
- EPMOW - Medium, wireless autosincronizzate

- F210 - Sincronizzate, orientabili / FT210 - Per bordi sensibili

F210B - BlueBus

FT210B - Per bordi sensibili, BlueBus

Lampeggiante

ELAC

- ELDC
- WLT - Luce multifunzione a LED

* Ricevitore radio non compatibile con le funzionalità O-Box del sistema Opera.

Nice

Robo 600

Per cancelli scorrevoli fino a 600 kg.



Disponibile in KIT



230V

Opera

Irreversibile, 230 Vac, finecorsa elettromeccanico, centrale di comando con ricevitore radio integrato.

Efficiente e sicuro: progettazione meccanica funzionale e materiali altamente performanti. Leva di sblocco facile da azionare e sicura.

Facile da programmare grazie a MyNice Pro app, connettendo alla centrale il Pro-View o attraverso il BiDi-WiFi, diventano semplici e automatiche tutte le fasi di programmazione della centrale.

Facile da installare: grazie alla compatibilità con i modelli Nice precedenti e la presenza di sistemi di regolazione orizzontale e verticali.

Sempre connesso anche da remoto grazie al modulo BIDI-WIFI o BIDI-ZWAVE



Programmabile via App

Con Pro-View o Bidi-WiFi & MyNice Pro App le installazioni dei sistemi Nice Gate&Door diventano ancora più semplici e comode.



Scopri di più a pag → 28

Codice	Descrizione
RO600	Motoriduttore elettromeccanico irreversibile, 230 Vac, con centrale e ricevente incorporata, per cancelli scorrevoli fino a 600 kg
RO600KCE	Kit per l'automazione di cancelli scorrevoli fino a 600 kg. 230 Vac, centrale integrata, ricevitore radio integrato. Incluso nel kit: RO600, INTI2 2 pz., EPM 1 pz., ELAC 1 pz.
RO600KLT	EasyKit per l'automazione di cancelli scorrevoli fino a 600 kg. 230 Vac, centrale integrata, ricevitore radio integrato. Incluso nel kit: RO600, INTI2 2 pz.

N.B. Il contenuto della confezione può variare: consultate sempre il venditore



Il Kit RO600KCE contiene:

Codice	Descrizione	Quantità
RO600	Motoriduttore elettromeccanico irreversibile, 230 Vac, con centrale e ricevente incorporata, per cancelli scorrevoli fino a 600 kg	1
INTI2	Trasmettitore 433,92 MHz a 2 canali	2
EPM	Coppia di fotocellule da esterno	1
ELAC	Luce lampeggiante a LED con antenna integrata	1



Il Kit RO600KLT contiene:

Codice	Descrizione	Quantità
RO600	Motoriduttore elettromeccanico irreversibile, 230 Vac, con centrale e ricevente incorporata, per cancelli scorrevoli fino a 600 kg	1
INTI2	Trasmettitore 433,92 MHz a 2 canali	2

ACCESSORI COMUNI

Codice	Descrizione	Pz. Conf.
ROA41	Centrale di ricambio per RO600	1
ROA6	Cremagliera M4 25x20x1000 mm asolata in nylon con inserto metallico. Per cancelli di peso max 500 kg	1
ROA7	Cremagliera M4 22x22x1000 mm zincata	1
ROA8	Cremagliera M4 30x8x1000 mm zincata, completa di viti e distanziali.	1
TS	Tabella segnaletica	1

Scopri di più a pag → 102.

CARATTERISTICHE TECNICHE

Codice	RO600
DATI ELETTRICI	
Alimentazione (Vac 50/60 Hz)	230
Potenza (W)	300
DATI PRESTAZIONALI	
Velocità (m/s)	0,18
Forza (N)	600
Ciclo di lavoro (cicli/ora)	20
DATI DIMENSIONALI E GENERICI	
Grado di protezione (IP)	44
Temp. di funzionamento (°C Min/Max)	-20 ÷ +55
Dimensioni (mm)	340x220xW303 h
Peso (kg)	11

DIMENSIONI

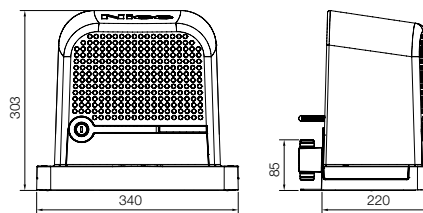

COMPATIBILITÀ CON SISTEMI DI COMANDO E ACCESSORI

ROBO

Centrale/Ricevitore

- Integrato*

OXIBD / OXILR

Trasmettitore

- ERA INTI - 2 canali, 433,92 MHz, colorati
- ERA ONE / MYGO - 1, 2, 4 o 9 canali, 433,92 MHz
- ERA ONE BD / MYGOBD / ERA ONE LR

- ERA FLOR / DOMi

Fotocellule

- EPS - Slim / EPM - Medium / EPL - Large
- EPSB - Slim, BlueBus / EPMB - Medium, BlueBus / EPLB - Large, BlueBus
- EPMOR - Medium, a riflessione
- EPMORB - Medium, BlueBus, a riflessione
- EPMOW - Medium, wireless autosincronizzate
- F210 - Sincronizzate, orientabili / FT210 - Per bordi sensibili
- F210B - BlueBus

Lampeggiante

- ELAC
- ELDC
- WLT - Luce multifunzione a LED

* Ricevitore radio non compatibile con le funzionalità O-Box del sistema Opera.

Nice

Run 1500

Per cancelli scorrevoli fino a 1500 kg.



Vano per centrale di comando
protetta da box estraibile

Basamento e sblocco
in alluminio pressofuso
con verniciatura epossidica

Versioni con finecorsa elettromeccanico (RUN1500) e con finecorsa induttivo (RUN1500P).

Semplice: grazie al sistema BlueBUS che permette collegamenti a due soli fili tra la centrale di comando e fino a 7 coppie di fotocellule, dispositivi di comando, di sicurezza e di segnalazione.

Pratico: centrale di comando e batterie tampone PS124 (opzionali) alloggiata all'interno di Run, collegabili tramite comodo connettore ad innesto guidato.

Evoluto: il sensore di temperatura adatta la forza del motore alle condizioni climatiche adeguando allo stesso tempo la protezione termica; una selezione master/slave sincronizza automaticamente 2 motori, permettendo l'automazione di cancelli scorrevoli a due ante contrapposte.

Intelligente: grazie al rilevamento ostacoli e alla programmazione automatica dei tempi di lavoro. Autodiagnosi con segnalazione attraverso il lampeggiante. 8 livelli di programmazione.

Sicuro: accelerazione e decelerazione regolabili, ad inizio e fine di ogni manovra.

Robusto: sblocco con maniglia in alluminio ad apertura facilitata.

Silenzioso: motoriduttore su cuscinetti.

BlueBus

BiDi

24V

Yubii

Solemyo

Opera



Programmabile via App

Con Pro-View o Bidi-WiFi & MyNice Pro App le installazioni dei sistemi Nice Gate&Door diventano ancora più semplici e comode.



Scopri di più a pag → 28

Codice	Descrizione	Pz./Pallet
RUN1500	Irreversibile, 24 Vdc, con centrale integrata, finecorsa elettromeccanico, per cancelli fino a 1500 kg	12
RUN1500P	Irreversibile, 24 Vdc, con centrale integrata, finecorsa induttivo, per cancelli fino a 1500 kg	12

ACCESSORI COMUNI

Codice	Descrizione	Pz. Conf.
RBA3	Centrale di ricambio, per RB400, RB600/600P, RB1000/1000P e RUN1500/1500P	1
PS124	Batteria 24 V con caricabatteria integrato	1
RBA1	Finecorsa induttivo	1
ROA7	Cremagliera M4 22x22x1000 mm zincata	10
ROA8	Cremagliera M4 30x8x1000 mm zincata, completa di viti e distanziali	10
ROA81	Cremagliera M6 30x30x1000 mm zincata, a saldare, da accoppiare alla corona RUA12	10
RUA12	Corona a 12 denti, modulo 6, da abbinare alla cremagliera ROA81. Run è fornito con una corona modulo 4 per l'utilizzo di cremagliere standard ROA7 e ROA8	1
SYKCE	Kit di alimentazione solare composto dal pannello fotovoltaico SYP e dal Box batteria PSY24 con circuito di controllo della ricarica	1
TS	Tabella segnaletica	1

Scopri di più a pag → 102.

CARATTERISTICHE TECNICHE

Codice	RUN1500/1500P
DATI ELETTRICI	
Alimentazione (Vac 50/60 Hz)	230
Assorbimento (A)	2
Potenza (W)	400
DATI PRESTAZIONALI	
Velocità (m/s)	0,25
Forza (N)	1000
Ciclo di lavoro (cicli/ora)	60
DATI DIMENSIONALI E GENERICI	
Grado di protezione (IP)	44
Temp. di funzionamento (°C Min/Max)	-20 ÷ +50
Dimensioni (mm)	400x255x390 h
Peso (kg)	19

DIMENSIONI

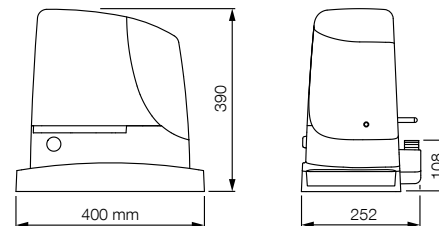

COMPATIBILITÀ CON SISTEMI DI COMANDO E ACCESSORI

RUN1500/1500P

Centrale/Ricevitore

Integrato*

- **OXIBD / OXILR**

Trasmettitore

- **ERA INTI** - 2 canali, 433,92 MHz, colorati
- **ERA ONE / MYGO** - 1, 2, 4 o 9 canali, 433,92 MHz
- **ERA ONE BD / MYGOBD / ERA ONE LR**
- **ERA FLOR / DOMi**

Fotocellule

- **EPS** - Slim / **EPM** - Medium / **EPL** - Large
- **EPSB** - Slim, BlueBus / **EPMB** - Medium, BlueBus / **EPLB** - Large, BlueBus
- **EPMOR** - Medium, a riflessione
- **EPMORB** - Medium, BlueBus, a riflessione
- **EPMOW** - Medium, wireless autosincronizzate
- **F210** - Sincronizzate, orientabili / **FT210** - Per bordi sensibili
- **F210B** - BlueBus
- **FT210B** - Per bordi sensibili, BlueBus

Lampeggiante

ELAC

- **ELDC**
- **WLT** - Luce multifunzione a LED

* Ricevitore radio non compatibile con le funzionalità O-Box del sistema Opera.

Nice

Run 1800/2500

Per l'automazione di cancelli scorrevoli fino a **1800 kg (RUN1800) e 2500 kg (RUN2500)**.

Adatto per essere usato in condizioni estreme, in impianti destinati ad un uso intensivo.



Vano per centrale di comando
protetta da box estraibile

Basamento e sblocco
in alluminio pressofuso
con verniciatura epossidica

Motore autoventilato con finecorsa induttivo (RUN1800P/RUN2500P) e con finecorsa elettromeccanico (RUN1800/RUN2500/RUN2500I).

Semplice da installare: il sistema BlueBUS permette collegamenti a due soli fili tra la centrale di comando e fino a 15 dispositivi di comando, di sicurezza e di segnalazione.

Sicuro: le impostazioni di accelerazione (a inizio manovra) e di decelerazione (a fine manovra) sono precise e affidabili.

Sensore di temperatura evoluto: Run è in grado di gestire la sua forza adattandola alle diverse condizioni climatiche e ambientali e adeguando al tempo stesso la protezione termica e l'intensità dell'autoventilazione a seconda della temperatura rilevata.

Selezione master/slave: sincronizza automaticamente anche 2 motori, permettendo l'automazione di cancelli scorrevoli a due ante contrapposte.

Pratico e funzionale: la centrale di comando (e l'inverter nella versione RUN2500I), alloggiati all'interno di Run, sono collegabili tramite comodo connettore ad innesto guidato.

Silenzioso: motoriduttore su cuscinetti.

Versione RUN2500I con inverter integrato.

Movimento perfetto: l'inverter permette di alimentare e azionare il motore trifase con corrente monofase a 230 Vac agendo sulla frequenza per regolare la velocità dell'automazione da un minimo di 8,2 m/min ad un massimo di 15,4 m/min. Nella fase di rallentamento dell'automazione l'inverter, che dialoga con la centrale di comando, aumenta la coppia, migliorando le prestazioni e riducendo il rischio che l'automazione si blocchi in presenza di ostacoli.

BlueBus

BiDi

230V

Yubii

Opera

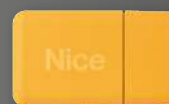

Programmabile via App

Con Pro-View o Bidi-WiFi & MyNice Pro App le installazioni dei sistemi Nice Gate&Door diventano ancora più semplici e comode.



Scopri di più a pag → 28

Codice	Descrizione	Pz./Pallet
RUN1800	Irreversibile, 230 Vac, con centrale integrata, finecorsa elettromeccanico per cancelli fino a 1800 kg	12
RUN1800P	Irreversibile, 230 Vac, con centrale integrata, finecorsa induttivo per cancelli fino a 1800 kg	12
RUN2500	Irreversibile, 230 Vac, con centrale integrata, finecorsa elettromeccanico per cancelli fino a 2500 kg	12
RUN2500P	Irreversibile, 230 Vac, con centrale integrata, finecorsa induttivo per cancelli fino a 2500 kg	12
RUN2500I	Irreversibile, 230 Vac, con centrale e inverter incorporati, finecorsa elettromeccanico, per cancelli fino a 2500 kg	12

ACCESSORI COMUNI

Codice	Descrizione	Pz. Conf.
RUA1	Centrale di ricambio per RUN1800/1800P e RUN2500/2500P	1
RUA2	Centrale di ricambio per RUN2500I	1
RUA3	Inverter di ricambio per RUN2500I	1
ROA7	Cremagliera M4 22x22x1000 mm zincata	10
ROA8	Cremagliera M4 30x8x1000 mm zincata, completa di viti e distanziali	10
ROA81	Cremagliera M6 30x30x1000 mm zincata, a saldare, da accoppiare alla corona RUA12	10
RUA12	Corona a 12 denti, modulo 6, da abbinare alla cremagliera ROA81. Run è fornito con una corona modulo 4 per l'utilizzo di cremagliere standard ROA7 e ROA8	1
TS	Tabella segnaletica	1

Scopri di più a pag → 102.

CARATTERISTICHE TECNICHE

Codice	RUN1800/1800P	RUN2500/2500P	RUN2500I
DATI ELETTRICI			
Alimentazione (Vac/Hz)	230/50*		230/50-60
Assorbimento (A)	3	3,8	3,7
Potenza (W)	700	870	650
DATI PRESTAZIONALI			
Velocità (m/s)	0,17		0,26
Forza (N)	1110	1390	1660
Ciclo di lavoro (cicli/ora)	42		56
DATI DIMENSIONALI E GENERICI			
Grado di protezione (IP)	44		
Temp. di funzionamento (°C Min/Max)	-20 ÷ +50		
Dimensioni (mm)	400x255x390 h		
Peso (kg)	24,5		25

* Versione 60 Hz disponibile su richiesta.

DIMENSIONI

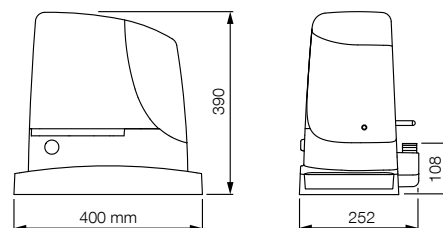

COMPATIBILITÀ CON SISTEMI DI COMANDO E ACCESSORI

RUN1800/1800P RUN2500/2500P RUN2500I
Centrale/Ricevitore
Integrato*
• • • OXIBD / OXILR
Trasmittitore
• • • ERA INTI - 2 canali, 433,92 MHz, colorati
• • • ERA ONE / MYGO - 1, 2, 4 o 9 canali, 433,92 MHz
• • • ERA ONE BD / MYGOBD / ERA ONE LR
• • • ERA FLOR / DOMi
Fotocellule
EPS - Slim / EPM - Medium / EPL - Large
• • • EPSB - Slim, BlueBus / EPMB - Medium, BlueBus / EPLB - Large, BlueBus
EPMOR - Medium, a riflessione
• • • EPMORB - Medium, BlueBus, a riflessione
• • • EPMOW - Medium, wireless autosincronizzate
F210 - Sincronizzate, orientabili / FT210 - Per bordi sensibili
• • • F210B - BlueBus
• • • FT210B - Per bordi sensibili, BlueBus
Lampeggiante
• • • ELAC
ELDC
WLT - Luce multifunzione a LED

* Ricevitore radio non compatibile con le funzionalità O-Box del sistema Opera.

Nice

Tub

Per cancelli scorrevoli fino a 4000 kg.

Ideale per uso industriale.



Motore autoventilato per aumentare il ciclo di lavoro

400V

BiDi

Yubii

Opera

Programmabile via App

Con Pro-View o Bidi-WiFi & MyNice Pro App. Scopri di più a pag → 28

Motoriduttore elettromeccanico irreversibile, 400 Vac, con centrale D-PRO 500 incorporata.

Potente: ideale per l'automazione di cancelli industriali di grandi dimensioni.

Funzionalità e sicurezza: programmabile, dotato di freno elettromeccanico per eliminare l'inerzia del cancello. Motore autoventilato per aumentare il ciclo di lavoro.

Massima durata e silenziosità: ingranaggi in metallo e bronzo.

Evoluto: Tub risponde a qualsiasi necessità di comando grazie alla possibilità di gestire in modo semplice e preciso le diverse funzioni, utilizzando il programmatore Pro-View.

Pratico: lo sblocco a leva consente di effettuare questa operazione in modo semplice e sicuro.

Codice	Descrizione	Pz./Pallet
TUB4000	Irreversibile, finecorsa elettromeccanico 400 Vac, con centrale D-PRO 500 incorporata	

CARATTERISTICHE TECNICHE

Codice	TUB4000
DATI ELETTRICI	
Alimentazione (Vac 50 Hz)*	400
Assorbimento (A)	1,6
Potenza (W)	580
DATI PRESTAZIONALI	
Velocità (m/s)	0,16
Forza (N)	7740
Ciclo di lavoro (cicli/ora)**	42
DATI DIMENSIONALI E GENERICI	
Grado di protezione (IP)	54
Temp. di funzionamento (°C Min/Max)	-20 ÷ +50
Dimensioni (mm)	480x240x580 h
Peso (kg)	60

* Utilizzabile anche a 60 Hz con conseguente cambio di prestazioni. ** Con ante di 5 m di lunghezza.

ACCESSORI COMUNI

Codice	Descrizione	Pz. Conf.
DPRO500	Centrale di ricambio	1
NDA040	Per uscite opzionali a contatto pulito	1
ROA81	Crema di M6 30x30x1000 mm zincata, a saldare, da accoppiare alla corona RUA12	10
TS	Tabella segnaletica	1

Scopri di più a pag → 102.

DIMENSIONI

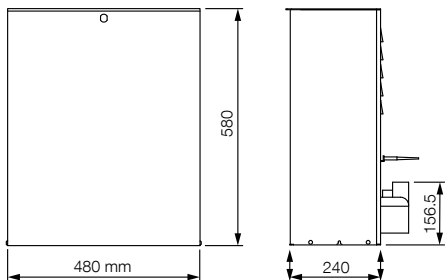

COMPATIBILITÀ CON SISTEMI DI COMANDO E ACCESSORI

TUB4000

Centrale/Ricevitore

Integrato*

- OXIBD / OXILR

Trasmittitore

- ERA INTI - 2 canali, 433,92 MHz, colorati
- ERA ONE / MYGO - 1, 2, 4 o 9 canali, 433,92 MHz
- ERA ONE BD / MYGOBD / ERA ONE LR
- ERA FLOR / DOMi

Fotocellule

- EPS - Slim / EPM - Medium / EPL - Large
- EPSB - Slim, BlueBus / EPMB - Medium, BlueBus / EPLB - Large, BlueBus
- EPMOR - Medium, a riflessione
- EPMORB - Medium, BlueBus, a riflessione
- EPMOW - Medium, wireless autosincronizzate
- F210 - Sincronizzate, orientabili / FT210 - Per bordi sensibili
- F210B - BlueBus
- FT210B - Per bordi sensibili, BlueBus

Lampeggiante

- ELAC
- ELDC
- WLT - Luce multifunzione a LED

* Ricevitore radio non compatibile con le funzionalità O-Box del sistema Opera.



Accessori per cancelli scorrevoli

CENTRALI DI RICAMBIO



NKA3
Centrale di ricambio.
Pz./Conf. 1



MCU1
Centrale di ricambio per RBS400/600 completa di scheda MLAE22 e WiFi integrato.
Pz./Conf. 1



RBA3
Centrale di ricambio, per RB400, RB600/600P, RB1000/1000P e RUN1500/1500P.
Pz./Conf. 1



RBA4
Centrale di ricambio per RDKCE.



ROA41
Centrale di ricambio per RO600.
Pz./Conf. 1



RUA1
Centrale di ricambio per RUN1800/1800P e RUN2500/2500P.
Pz./Conf. 1



RUA2
Centrale di ricambio per RUN2500I.
Pz./Conf. 1



RUA3
Inverter di ricambio per RUN2500I.
Pz./Conf. 1



DPRO500
Centrale di ricambio.
Pz./Conf. 1

SCHEDE DI ESPANSIONE PER CENTRALE MLA1



MLAE21
Scheda di espansione plug-in 1 Output 2 Input.
Pz./Conf. 1



MLAE22
Scheda di espansione plug-in 2 Output (1 Relè 230V) 2 Input.
Pz./Conf. 1



MLAE44
Scheda di espansione plug-in 4 Output 4 Input.
Pz./Conf. 1



ROA6
Cremagliera M4 25x20x1000 mm asolata in nylon con inserto metallico. Per cancelli di peso max 500 kg.
Pz./Conf. 10



ROA66
Cremagliera M4 25x20x1000 mm asolata in nylon con inserto metallico sei punti di fissaggio. Per cancelli di peso max 800 kg.
Pz./Conf. 10



ROA7
Cremagliera M4 22x22x1000 mm zincata.
Pz./Conf. 10



ROA8
Cremagliera M4 30x8x1000 mm zincata, completa di viti e distanziali.
Pz./Conf. 10



ROA81
Cremagliera M6 30x30x1000 mm zincata, a saldare, da accoppiare alla corona RUA12.
Pz./Conf. 10

ALTRI ACCESSORI



RUA12
Corona a 12 denti, modulo 6, da abbinare alla cremagliera ROA81 (solo per Run).
Pz./Conf. 1



RBA1
Finecorsa induttivo.
Pz./Conf. 1



KIO
Selettore a chiave per contatti in bassa tensione, con meccanismo di sblocco per fune metallica.
Pz./Conf. 1



KA1
Kit fune metallica 6 m per KIO.
Pz./Conf. 1



CM-B
Nottolino con due chiavi metalliche di sblocco.
Pz./Conf. 1



NDA040
Per uscite opzionali a contatto pulito.
Pz./Conf. 1



TS
Tabella segnaletica.
Pz./Conf. 1



PS124
Batteria 24 V con caricabatteria integrato.
Pz./Conf. 1

ACCESSORI PER VERSIONI 24 V

Schema d'installazione tipo per cancelli scorrevoli

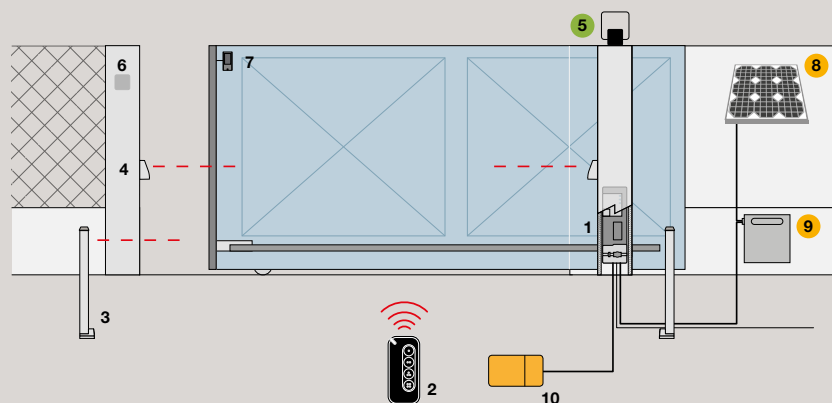

NAKED SLIDING 400

1. Motore 2. Trasmettitore 3. Fotocellule a colonna 4. Fotocellule 5. Luce lampeggiante 6. Selettore a chiave 7. Sensore per bordo sensibile 8. Pannello solare SYP 9. Box batteria PSY24 10. Interfaccia multifunzione Pro-View

- Accessori disponibili anche nella versione wireless **Solemyo Air Net System**
- Accessori alimentazione solare **Solemyo**

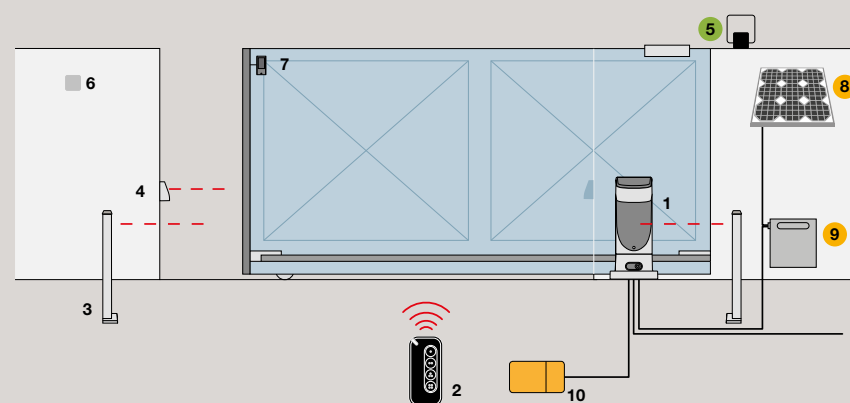

SLIGHT

1. Motore 2. Trasmettitore 3. Fotocellule a colonna 4. Fotocellule 5. Luce lampeggiante 6. Selettore a chiave 7. Sensore per bordo sensibile 8. Pannello solare SYP 9. Box batteria PSY24 10. Interfaccia multifunzione Pro-View

- Accessori disponibili anche nella versione wireless **Solemyo Air Net System**
- Accessori alimentazione solare **Solemyo**

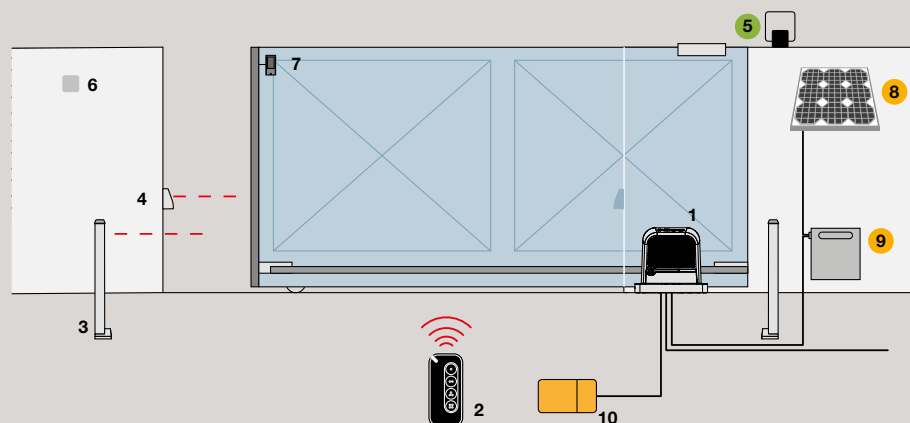

NEW ROBUS 400/600, ROBUS 400/600/1000

1. Motore 2. Trasmettitore 3. Fotocellule a colonna 4. Fotocellule 5. Luce lampeggiante 6. Selettore a chiave 7. Sensore per bordo sensibile 8. Pannello solare SYP 9. Box batteria PSY24 10. Interfaccia multifunzione Pro-View

- Accessori disponibili anche nella versione wireless **Solemyo Air Net System**
- Accessori alimentazione solare **Solemyo**

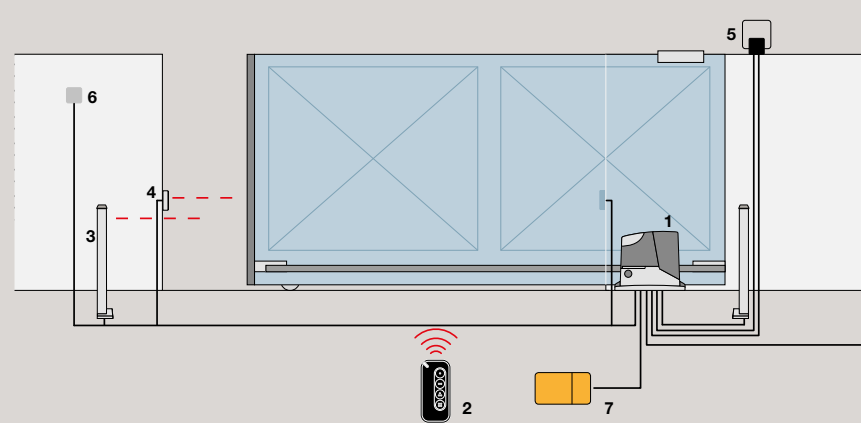

ROADKIT

1. Motore 2. Trasmettitore 3. Fotocellule a colonna 4. Fotocellule 5. Luce lampeggiante 6. Selettore a chiave 7. Interfaccia multifunzione Pro-View

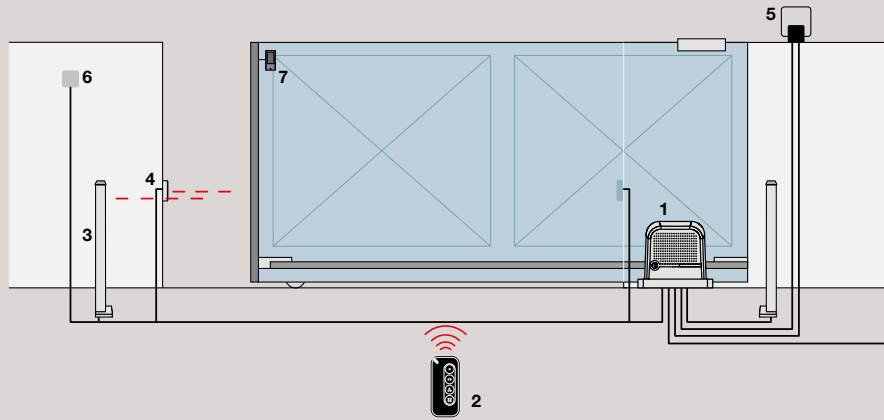

ROBO 600

1. Motore 2. Trasmettitore 3. Fotocellule a colonna 4. Fotocellule 5. Luce lampeggiante 6. Selettore a chiave 7. Sensore per bordo sensibile

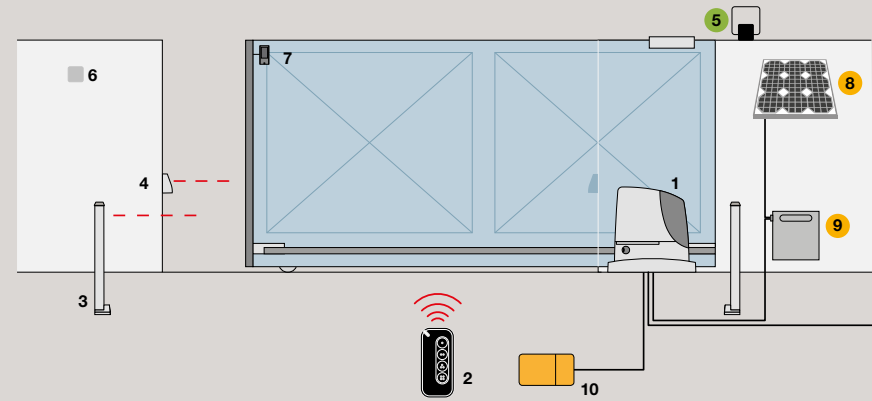

RUN 1500

1. Motore 2. Trasmettitore 3. Fotocellule a colonna 4. Fotocellule 5. Luce lampeggiante 6. Selettore a chiave 7. Sensore per bordo sensibile 8. Pannello solare SYP 9. Box batteria PSY24 10. Interfaccia multifunzione Pro-View
 ● Accessori disponibili anche nella versione wireless **Solemyo Air Net System**
 ● Accessori alimentazione solare **Solemyo**

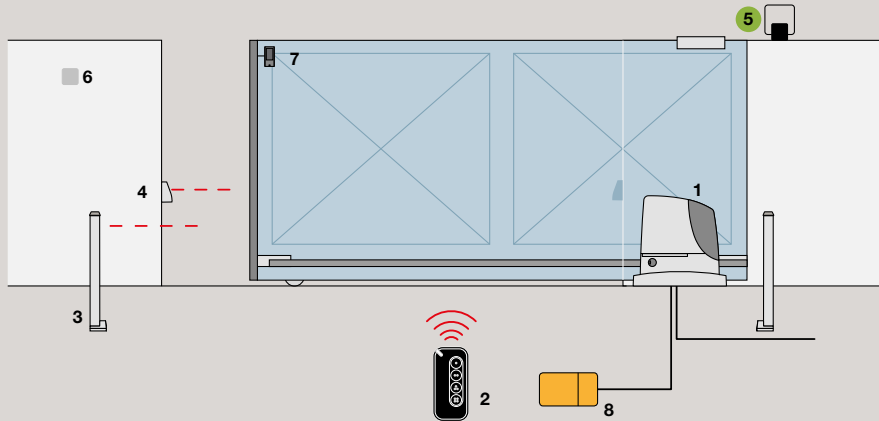

RUN 1800/2500

1. Motore 2. Trasmettitore 3. Fotocellule a colonna 4. Fotocellule 5. Luce lampeggiante 6. Selettore a chiave 7. Sensore per bordo sensibile 8. Interfaccia multifunzione Pro-View
 ● Accessori disponibili anche nella versione wireless **Solemyo Air Net System**

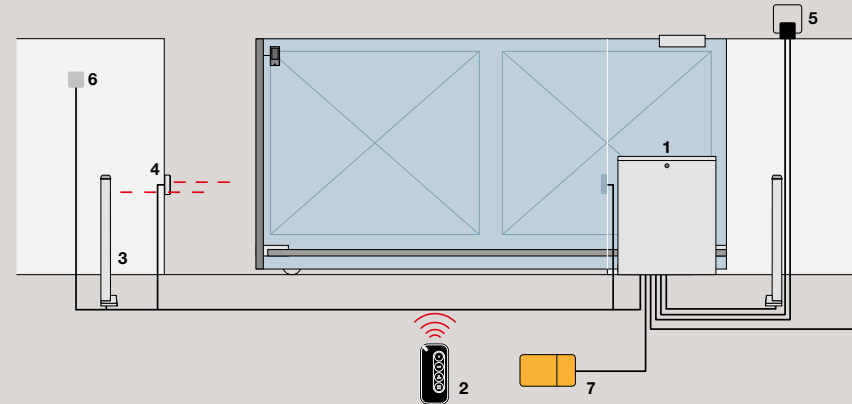

TUB

1. Motore 2. Trasmettitore 3. Fotocellule a colonna 4. Fotocellule 5. Luce lampeggiante 6. Selettore a chiave 7. Interfaccia multifunzione Pro-View



Sistemi alzabarriera

S-Bar	110
M-Bar	112
L-Bar	114
Wide System	118

S/M/L Bar

Sistemi alzabarriera per ogni taglia.

Sistemi alzabarriera per il controllo degli accessi stradali nelle aree di parcheggio, nei passaggi privati e condominiali, anche ad alta intensità di traffico.

Soluzioni integrate per tutte le esigenze.

Prestazioni, affidabilità e durata.

Design essenziale ed elegante.

Accurata ricerca dei materiali.

Maggior comfort e sicurezza sempre.



Alluminio verniciato
per supporto asta
e coperchio, con
lampeggiante opzionale

Contenitore in acciaio
con trattamento protettivo
di cataforesi e verniciato
o con contenitore Inox

News 2024

M-Bar e L-Bar sono disponibili in quattro versioni colore: grigio e bianco oltre che inox e arancio.

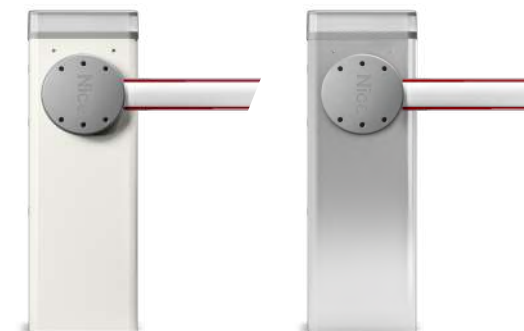

Accesso rapido e agevolato alle componenti interne

- semplice rimozione del coperchio, vani separati per preservare l'elettronica e la meccanica.



Molle di bilanciamento - ad elevata tenuta, garantite fino a 2.000.000 di manovre per i modelli M-Bar e L-Bar.

Motoriduttore - 24 Vdc, potente e veloce.

Centrale di comando posizionata nella parte superiore del corpo barriera

- più comfort nelle fasi di programmazione e manutenzione.



Fotocellule completamente invisibili all'esterno - si applicano con un semplice fissaggio nei vani predisposti nel corpo barriera.

Luce lampeggiante o semaforica opzionale integrabile nel coperchio

integrabile nel coperchio



Asta a sezione ellittica con elevata resistenza alle raffiche di vento.

Luci di segnalazione a led integrabili nel profilo

Sblocco a chiave installabile su entrambi i lati

Nice

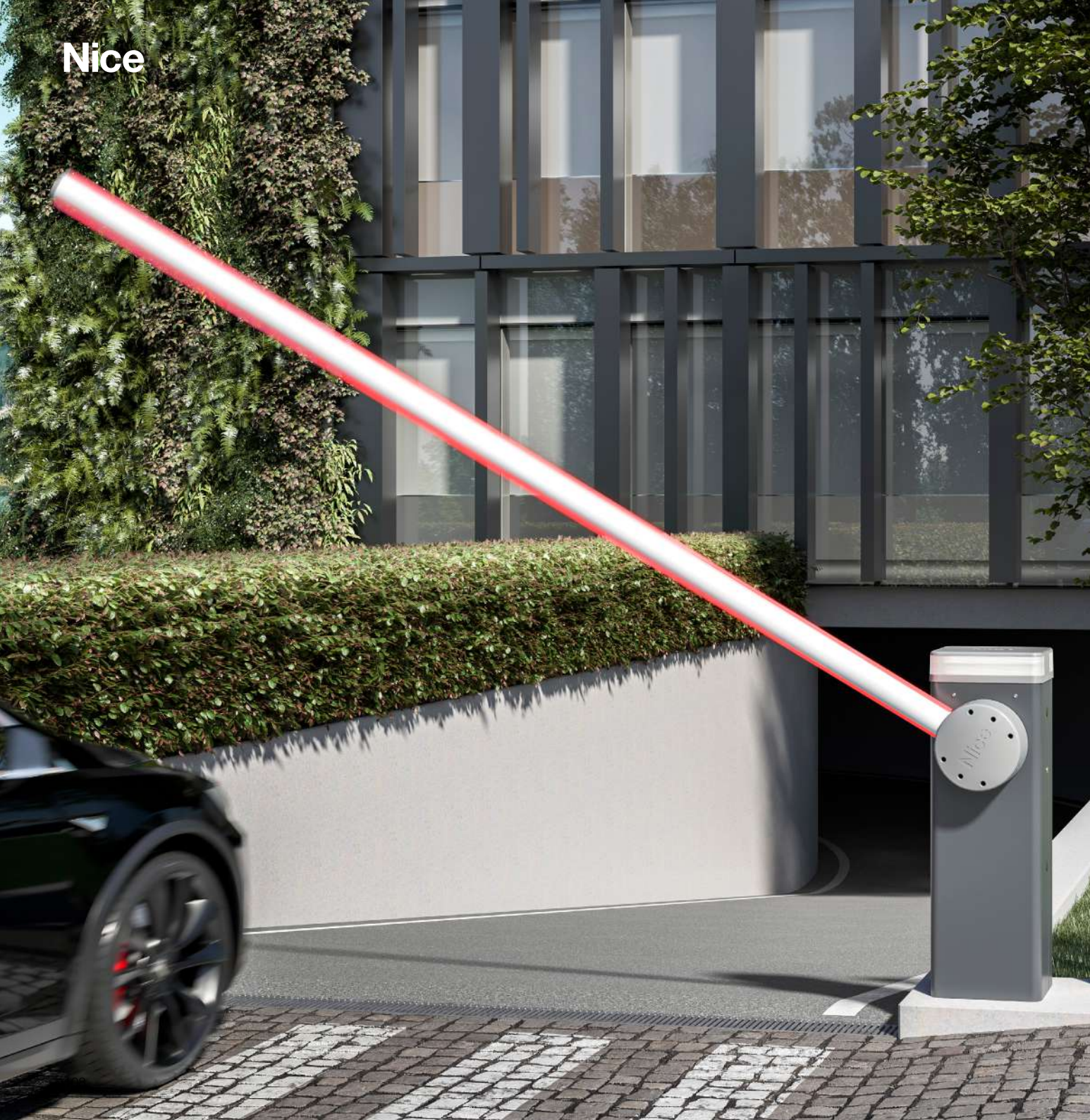

**5 modelli in 3 versioni
disponibili, fino a 7 aste
componibili da 3 a 9 m.**

La pratica composizione delle aste tramite giunto di espansione in alluminio ne garantisce la robustezza, agevola il loro trasporto e la gestione a magazzino.

Per ottenere un sistema alzabarriera completo:

1. Scegliere il motoriduttore
2. Associare l'asta
3. Completare l'installazione con gli accessori opzionali.

Composizione aste e accessori

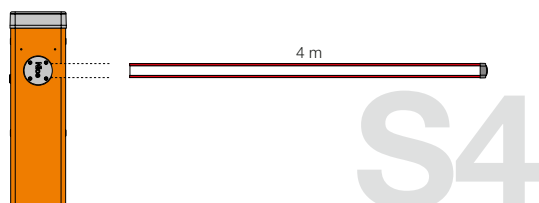

S4BAR

Con asta dedicata da 4 m

Predisposta per:
gomma protettiva, luci di segnalazione.

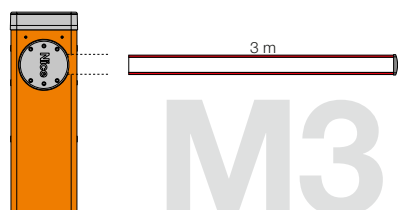

M3BAR

Con asta da 3 m

Predisposta per:
gomma protettiva, luci di segnalazione.

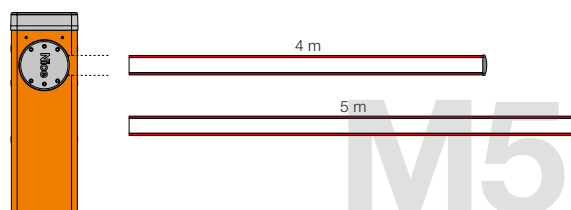

M5BAR

Con asta da 4 m

Predisposta per:
gomma protettiva, luci di segnalazione, rastrelliera (1 pz), appoggio mobile.

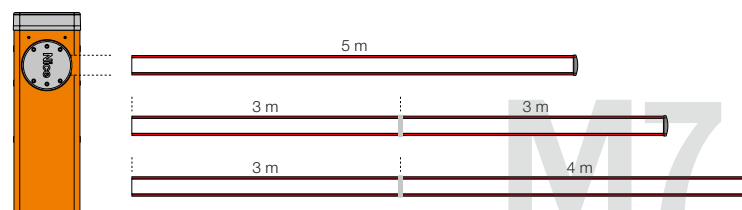

M7BAR

Con asta da 5 m

Predisposta per:
gomma protettiva, luci di segnalazione, rastrelliera (2 pz), appoggio mobile.

Con asta da 6 m (3+3 m)*

Predisposta per:
gomma protettiva, luci di segnalazione, rastrelliera (2 pz), appoggio mobile.

Con asta da 7 m (3+4 m)*

Predisposta per:
gomma protettiva, luci di segnalazione, appoggio mobile.

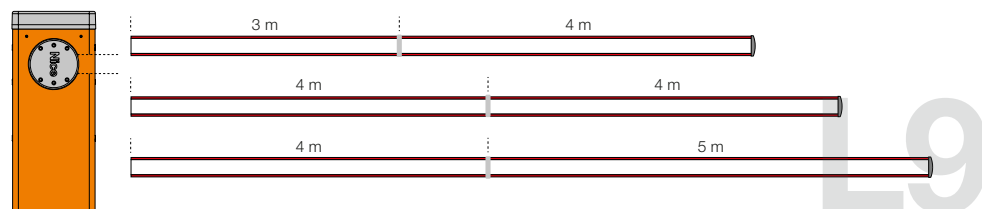

L9BAR

Con asta da 7 m (3+4 m)*

Predisposta per:
gomma protettiva, luci di segnalazione, rastrelliera (3 pz), appoggio mobile.

Con asta da 8 m (4+4 m)*

Predisposta per:
gomma protettiva, luci di segnalazione, rastrelliera (3 pz), appoggio mobile.

Con asta da 9 m (4+5 m)*

Predisposta per:
gomma protettiva, luci di segnalazione.

* Utilizzare il giunto XBA9 per assemblare le aste. **N.B.** Aste e accessori non sono inclusi nel codice del motoriduttore.

Nice

S-Bar

Sistema alzabarriera elettromeccanico per il controllo degli accessi stradali.

Per aste da 4 m.



Motoriduttore 24 Vdc, con centrale di comando integrata.

Forza e affidabilità: struttura robusta in acciaio, nuove molle di bilanciamento ad elevata tenuta garantite fino a 500.000 cicli e asta sezione ellittica con elevata resistenza alle raffiche di vento.

Luce lampeggiante opzionale, integrabile nel coperchio.

Più comfort nelle fasi di programmazione e manutenzione: i vani separati per l'elettronica e la meccanica preservano da eventuali rischi le parti interne.

Accesso rapido e agevolato alla centrale di comando posizionata nella parte superiore del corpo barriera.

Le fotocellule, completamente invisibili all'esterno, si applicano con un semplice fissaggio nei vani predisposti nel corpo barriera.

Più affidabilità e sicurezza: rilevamento ostacoli e monitoraggio dell'assorbimento del motore durante il movimento dell'automazione.

Diagnosi automatica delle anomalie durante il funzionamento e conseguente indicazione della tipologia attraverso differenti combinazioni di lampeggi.

Predisposta per il collegamento di bordi sensibili ottici e resistivi di ultima generazione (con resistenza 8,2 KOhm).

Risparmio energetico: quando il sistema non è in uso entra in stand-by riducendo i consumi.

Nessun black-out: funzionamento in assenza di corrente con le batterie opzionali alloggiato sotto la centrale di comando.

Sblocco laterale con chiave triangolare

Nice: possibilità d'installazione su entrambi i lati.

BlueBus

BiDi

24V

Yubii

Solemyo

Opera

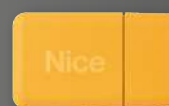

Programmabile via App

Con Pro-View o BiDi-WiFi & MyNice Pro App le installazioni dei sistemi Nice Gate&Door diventano ancora più semplici e comode.



Scopri di più a pag → 28

PER OTTENERE UN SISTEMA ALZABARRIERA COMPLETO:

1. SCEGLI IL MOTORIDUTTORE

2. ASSOCIA L'ASTA

3. COMPLETA IL SISTEMA
CON GLI ACCESSORI OPZIONALI

Per aste da 4 m, irreversibile 230 Vac, motore 24 Vdc, con base di ancoraggio inclusa:

Codice	Descrizione
S4BAR	Con contenitore in acciaio e con trattamento protettivo di cataforesi e verniciato
S4BARI	Con contenitore in acciaio inox

ACCESSORI COMUNI

Codice	Descrizione	Pz. Conf.
XBA19	Asta in alluminio verniciato bianco 45x58x4270 mm	1
XBA20	Centrale di ricambio per S4BAR	1
XBA13	Gomma paracolpi da 1 m	9
WA10	Striscia rossa adesiva catarifrangente	24
SIA1	Base di ancoraggio con zanche	1
XBA7	Luce lampeggiante integrabile nel coperchio	1
XBA4	Luci di segnalazione con fissaggio ad innesto su lato superiore o inferiore dell'asta. Lunghezza 4 m	1
WA11	Appoggio regolabile per aste	1
PS124	Batteria 24 V con caricabatteria integrato	1
SYKCE	Kit di alimentazione solare composto dal pannello fotovoltaico SYP e dal Box batteria PSY24 con circuito di controllo della ricarica	1

Scopri di più a pag → 120.

CARATTERISTICHE TECNICHE

Codice	S4BAR	S4BARI
DATI ELETTRICI		
Alimentazione (Vac 50/60 Hz)	230	
Alimentazione (Vdc)	24	
Potenza (W)	300	
DATI PRESTAZIONALI		
Velocità (S)	≥4 - >5 (con accessorio XBA4)	
Coppia (Nm)	100	
Ciclo di lavoro (cicli/ora)*	100	
DATI DIMENSIONALI E GENERICI		
Grado di protezione (IP)	44	
Temp. di funzionamento (°C Min/Max)	-20 ÷ +55	
Dimensioni (mm)	330x179,5x1146 h	
Peso (kg)	35	

* Alla coppia nominale.

DIMENSIONI

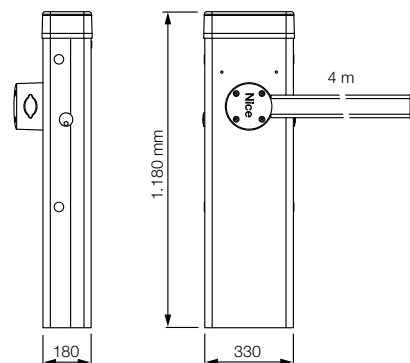

COMPATIBILITÀ CON SISTEMI DI COMANDO E ACCESSORI

S4BAR S4BARI
Centrale/Ricevitore Integrato*
• • OXIBD / OXILR
Trasmittitore
• • ERA INTI - 2 canali, 433,92 MHz, colorati
• • ERA ONE / MYGO - 1, 2, 4 o 9 canali, 433,92 MHz
• • ERA ONE BD / MYGOBD / ERA ONE LR
• • ERA FLOR / DOMi
Fotocellule
EPS - Slim / EPM - Medium / EPL - Large
• • EPSB - Slim, BlueBus / EPMB - Medium, BlueBus / EPLB - Large, BlueBus
• • EPMOR - Medium, a riflessione
EPMORB - Medium, BlueBus, a riflessione
• • EPMOW - Medium, wireless autosincronizzate
F210 - Sincronizzate, orientabili / FT210 - Per bordi sensibili
• • F210B - BlueBus
• • FT210B - Per bordi sensibili, BlueBus
Lampeggiante
ELAC
• • ELDC
• • WLT - Luce multifunzione a LED

* Ricevitore radio non compatibile con le funzionalità O-Box del sistema Opera.

M-Bar

Sistema alzabarriera elettromeccanico per il controllo degli accessi stradali.

Per aste da 3 a 7 m.

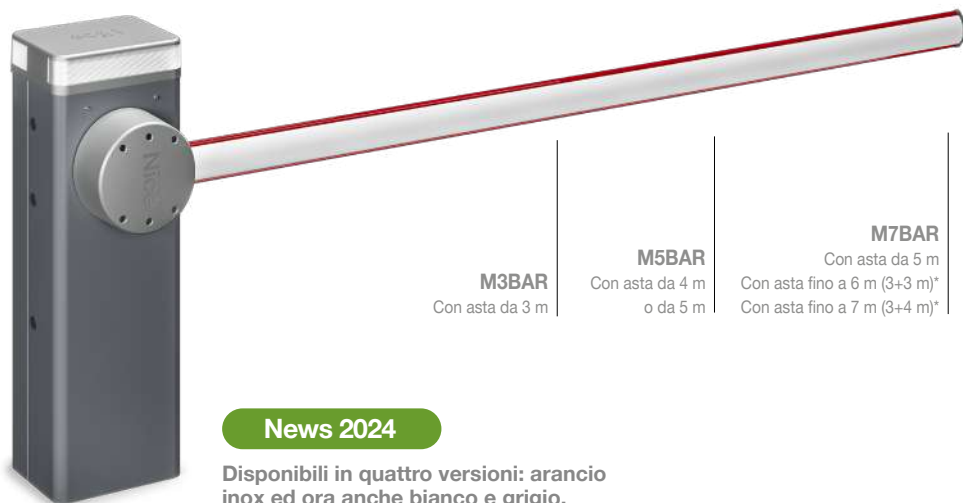

News 2024

Disponibili in quattro versioni: arancio inox ed ora anche bianco e grigio.



* Utilizzare il giunto XBA9 per assemblare le aste.

BlueBus

24V

BiDi

Yubii

Solemyo

Opera

Programmabile via App

Con Pro-View o Bidi-WiFi & MyNice Pro App. Scopri di più a pag → 28

Motoriduttore 24 Vdc, con centrale di comando integrata.

Programmazione facilitata: centrale di comando con display e joystick per un settaggio dei parametri di funzionamento ancora più veloce.

La centrale è dotata di un'uscita per alimentare i dispositivi a 24 Vdc e di due ingressi dedicati alla gestione dei loop detector tramite gli accessori LP21 e LP22.

Modulare: pratica composizione delle aste tramite il giunto di espansione in alluminio.

Possibilità di controllare il movimento di due automazioni contrapposte in modalità intelligente grazie alla **funzione "master/slave"**.

Forza e affidabilità: struttura robusta in acciaio, nuove molle di bilanciamento ad elevata tenuta garantite fino a 2.000.000 di cicli e asta sezione ellittica con elevata resistenza alle raffiche di vento.

Luce lampeggiante o semaforica opzionale, integrabile nel coperchio.

Controllo a movimento a encoder e finecorsa elettromeccanici.

Più comfort nelle fasi di programmazione e manutenzione: i vani separati per l'elettronica e la meccanica preservano da eventuali rischi le parti interne.

Accesso rapido e agevolato alla centrale di comando posizionata nella parte superiore del corpo barriera.

Le fotocellule, completamente invisibili all'esterno, si applicano con un semplice fissaggio nei vani predisposti nel corpo barriera.

Più affidabilità e sicurezza: rilevamento ostacoli e monitoraggio dell'assorbimento del motore durante il movimento dell'automazione.

Diagnosi automatica delle anomalie durante il funzionamento e conseguente indicazione della tipologia attraverso differenti combinazioni di lampeggi.

Predisposta per il collegamento di bordi sensibili ottici e resistivi di ultima generazione (con resistenza 8,2 KOhm).

Risparmio energetico: quando il sistema non è in uso entra in stand-by riducendo i consumi.

Nessun black-out: funzionamento in assenza di corrente con le batterie opzionali (PS224) alloggiare all'interno del motore.

Sblocco laterale con chiave metallica: possibilità d'installazione su entrambi i lati.

Per aste da 3 m, irreversibile 230 Vac, motore 24 Vdc, con base di ancoraggio inclusa:

Codice	Descrizione
M3BAR	Con contenitore in acciaio, trattamento protettivo di cataforesi, verniciato arancio. Ad uso intensivo
M3BARI	Con contenitore in acciaio inox
M3BARWH	Con contenitore in acciaio, trattamento protettivo di cataforesi, verniciato bianco. Ad uso intensivo
M3BARGR1	Con contenitore in acciaio, trattamento protettivo di cataforesi, verniciato grigio. Ad uso intensivo

Per aste da 4 o 5 m, irreversibile 230 Vac, motore 24 Vdc, con base di ancoraggio inclusa:

Codice	Descrizione
M5BAR	Con contenitore in acciaio, trattamento protettivo di cataforesi, verniciato arancio. Ad uso intensivo
M5BARI	Con contenitore in acciaio inox
M5BARWH	Con contenitore in acciaio, trattamento protettivo di cataforesi, verniciato bianco. Ad uso intensivo
M5BARGR1	Con contenitore in acciaio, trattamento protettivo di cataforesi, verniciato grigio. Ad uso intensivo

Per aste da 5, 6 o 7 m, irriverreversibile 230 Vac, motore 24 Vdc, con base di ancoraggio inclusa:

Codice	Descrizione
M7BAR	Con contenitore in acciaio, trattamento protettivo di cataforesi, verniciato arancio. Ad uso intensivo
M7BARI	Con contenitore in acciaio inox
M7BARWH	Con contenitore in acciaio, trattamento protettivo di cataforesi, verniciato bianco. Ad uso intensivo
M7BARGR1	Con contenitore in acciaio, trattamento protettivo di cataforesi, verniciato grigio. Ad uso intensivo

PER OTTENERE UN SISTEMA ALZABARRIERA COMPLETO:

1. SCEGLI IL MOTORIDUTTORE

2. ASSOCIA L'ASTA

3. COMPLETA IL SISTEMA
CON GLI ACCESSORI OPZIONALI

ACCESSORI COMUNI

Codice	Descrizione	Pz.	Conf.
BCU1	Centrale di ricambio	1	
LP21	Rilevatore spire magnetiche 1 canale	1	
LP22	Rilevatore spire magnetiche 2 canali	1	
XBA13	Gomma paracolpi da 1 m	9	
WA10	Striscia rossa adesiva catarifrangente	24	
XBA8	Luce semaforica integrabile nel coperchio	1	
XBA7	Luce lampeggiante integrabile nel coperchio	1	
XBA16	Base di ancoraggio con zanche	1	
WA11	Appoggio regolabile per aste	1	
PS224	Batteria tampone 24 Vdc	1	
SYKCE	Kit di alimentazione solare composto dal pannello fotovoltaico SYP e dal Box batteria PSY24 con circuito di controllo della ricarica	1	

ACCESSORI PER M3BAR

Codice	Descrizione	Pz.	Conf.
XBA15	Asta in alluminio verniciato bianco 69x92x3150 mm	1	
XBA4	Luci di segnalazione con fissaggio ad innesto su lato superiore o inferiore dell'asta. Lunghezza 4 m	1	
XBA10	Attacco pivotante per aste fino a 4 m	1	
XBA11	Snodo per aste (da 1950 mm a 2400 mm)	1	

ACCESSORI PER M5BAR

Codice	Descrizione	Pz.	Conf.
XBA14	Asta in alluminio verniciato bianco 69x92x4150 mm	1	
XBA5	Asta in alluminio verniciato bianco 69x92x5150 mm	1	
XBA4	Luci di segnalazione con fissaggio ad innesto su lato superiore o inferiore dell'asta. Lunghezza 4 m	1	
XBA6	Luci di segnalazione con fissaggio ad innesto su lato superiore o inferiore dell'asta. Lunghezza 6 m	1	
XBA10	Attacco pivotante per aste fino a 4 m	1	
XBA11	Snodo per aste (da 1950 mm a 2400 mm)	1	
WA12	Appoggio mobile per aste, rinforzato e resistente	1	
WA13	Rastrelliera in alluminio da 2 m	1	

ACCESSORI PER M7BAR

Codice	Descrizione	Pz.	Conf.
XBA15	Asta in alluminio verniciato bianco 69x92x3150 mm	1	
XBA14	Asta in alluminio verniciato bianco 69x92x4150 mm	1	
XBA5	Asta in alluminio verniciato bianco 69x92x5150 mm	1	
XBA9	Giunto per espansione	1	
XBA6	Luci di segnalazione con fissaggio ad innesto su lato superiore o inferiore dell'asta. Lunghezza 6 m	1	
XBA18	Luci di segnalazione con fissaggio ad innesto su lato superiore o inferiore dell'asta. Lunghezza 8 m	1	
WA12	Appoggio mobile per aste, rinforzato e resistente	1	
WA13	Rastrelliera in alluminio da 2 m	1	

CARATTERISTICHE TECNICHE

Codice	M3BAR	M3BARI	M5BAR	M5BARI	M7BAR	M7BARI
DATI ELETTRICI						
Alimentazione (Vac 50/60 Hz)				230		
Alimentazione (Vdc)				24		
Potenza (W)	150		110		110	
DATI PRESTAZIONALI						
Velocità min.÷max. (S)	1,5 ÷ 4		3 ÷ 6		6 ÷ 10	
Coppia (Nm)	100		200		300	
Ciclo di lavoro (cicli/ora)*	500		350		200	
DATI DIMENSIONALI E GENERICI						
Grado di protezione (IP)				54		
Temp. di funzionamento (°C Min/Max)				-20 ÷ +55		
Dimensioni (mm)				400x299x1215 h		
Peso (kg)	80			85		

* Alla coppia nominale.

DIMENSIONI

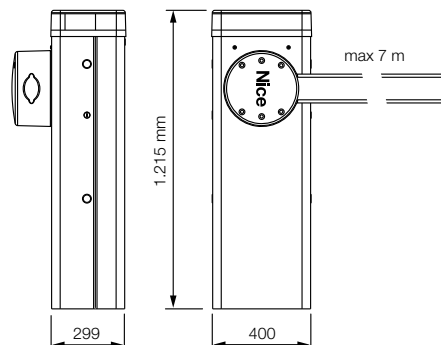

VERSIONI COLORE



COMPATIBILITÀ CON SISTEMI DI COMANDO E ACCESSORI

M3BAR / M3BARI	M5BAR / M5BARI	M7BAR / M7BARI	
			Centrale/Ricevitore
			Integrato*
•	•	•	OXIBD / OXILR
			Trasmittitore
•	•	•	ERA INTI - 2 canali, 433,92 MHz, colorati
•	•	•	ERA ONE / MYGO - 1, 2, 4 o 9 canali, 433,92 MHz
•	•	•	ERA ONE BD / MYGOBD / ERA ONE LR
•	•	•	ERA FLOR / DOMi
			Fotocellule
			EPS - Slim / EPM - Medium / EPL - Large
•	•	•	EPSB - Slim, BlueBus / EPMB - Medium, BlueBus / EPLB - Large, BlueBus
•	•	•	EPMOR - Medium, a riflessione
•	•	•	EPMORB - Medium, BlueBus, a riflessione
•	•	•	EPMOW - Medium, wireless autosincronizzate
			F210 - Sincronizzate, orientabili / FT210 - Per bordi sensibili
•	•	•	F210B - BlueBus
•	•	•	FT210B - Per bordi sensibili, BlueBus
			Lampeggiante
			ELAC
•	•	•	ELDC
•	•	•	WLT - Luce multifunzione a LED

* Ricevitore radio non compatibile con le funzionalità O-Box del sistema Opera.

Nice

L-Bar

Sistema alzabarriera elettromeccanico per il controllo degli accessi stradali.

Potente e veloce, per aste da 7 a 9 m.



News 2024

Disponibili in quattro versioni: arancio inox ed ora anche bianco e grigio.



BlueBus

BiDi

24V

Yubii

Solemyo

Opera

Motoriduttore 24 Vdc, con centrale di comando integrata.

Programmazione facilitata: centrale di comando con display e joystick per un settaggio dei parametri di funzionamento ancora più veloce.

La centrale è dotata di un'uscita per alimentare i dispositivi a 24 Vdc e di due ingressi dedicati alla gestione dei loop detector tramite gli accessori LP21 e LP22.

Modulare: pratica composizione delle aste tramite il giunto di espansione in alluminio.

Possibilità di controllare il movimento di due automazioni contrapposte in modalità intelligente grazie alla **funzione "master/slave"**.

Forza e affidabilità: struttura robusta in acciaio, nuove molle di bilanciamento ad elevata tenuta garantite fino a 2.000.000 di cicli e asta sezione ellittica con elevata resistenza alle raffiche di vento.

Luce lampeggiante o semaforica opzionale, integrabile nel coperchio.

Controllo a movimento a encoder e finecorsa elettromeccanici.

Più comfort nelle fasi di programmazione e manutenzione: i vani separati per l'elettronica e la meccanica preservano da eventuali rischi le parti interne.

Accesso rapido e agevolato alla centrale di comando posizionata nella parte superiore del corpo barriera.

Le fotocellule, completamente invisibili all'esterno, si applicano con un semplice fissaggio nei vani predisposti nel corpo barriera.

Più affidabilità e sicurezza: rilevamento ostacoli e monitoraggio dell'assorbimento del motore durante il movimento dell'automazione.

Diagnosi automatica delle anomalie durante il funzionamento e conseguente indicazione della tipologia attraverso differenti combinazioni di lampeggi.

Predisposta per il collegamento di bordi sensibili ottici e resistivi di ultima generazione (con resistenza 8,2 KOhm).

Risparmio energetico: quando il sistema non è in uso entra in stand-by riducendo i consumi.

Nessun black-out: funzionamento in assenza di corrente con le batterie opzionali (PS224) alloggiato all'interno del motore.

Sblocco laterale con chiave metallica: possibilità d'installazione su entrambi i lati.

Programmabile via App

Con Pro-View o BiDi-WiFi & MyNice Pro App le installazioni dei sistemi Nice Gate&Door diventano ancora più semplici e comode.



Scopri di più a pag → 28

PER OTTENERE UN SISTEMA ALZABARRIERA COMPLETO:

1. SCEGLI IL MOTORIDUTTORE

2. ASSOCIA L'ASTA

3. COMPLETA IL SISTEMA
CON GLI ACCESSORI OPZIONALI

Per aste da 9 m, irreversibile 230 Vac, motore 24 Vdc, con base di ancoraggio inclusa:

Codice	Descrizione
L9BAR	Con contenitore in acciaio, trattamento protettivo di cataforesi, verniciato arancio
L9BARI	Con contenitore in acciaio inox
L9BARWH	Con contenitore in acciaio, trattamento protettivo di cataforesi, verniciato bianco.
L9BARGR1	Con contenitore in acciaio, trattamento protettivo di cataforesi, verniciato grigio.

ACCESSORI COMUNI

Codice	Descrizione	Pz. Conf.
XBA15	Asta in alluminio verniciato bianco 69x92x3150 mm	1
XBA14	Asta in alluminio verniciato bianco 69x92x4150 mm	1
XBA5	Asta in alluminio verniciato bianco 69x92x5150 mm	1
XBA9	Giunto per espansione	1
XBA8	Luce semaforica integrabile nel coperchio	1
XBA7	Luce lampeggiante integrabile nel coperchio	1
XBA18	Luci di segnalazione con fissaggio ad innesto su lato superiore o inferiore dell'asta. Lunghezza 8 m	1
BCU1	Centrale di ricambio	1
LP21	Rilevatore spire magnetiche 1 canale	1
LP22	Rilevatore spire magnetiche 2 canali	1
XBA13	Gomma paracolpi da 1 m	9
WA10	Striscia rossa adesiva catarifrangente	24
WA13	Rastrelliera in alluminio da 2 m	1
XBA17	Base di ancoraggio con zanche	1
WA11	Appoggio regolabile per aste	1
WA12	Appoggio mobile per aste, rinforzato e resistente	1
WA11	Appoggio regolabile per aste	1
PS224	Batteria tampone 24 Vdc	1
SYKCE	Kit di alimentazione solare composto dal pannello fotovoltaico SYP e dal Box batteria PSY24 con circuito di controllo della ricarica	1

Scopri di più a pag → 120.

CARATTERISTICHE TECNICHE

Codice	L9BAR	L9BARI
DATI ELETTRICI		
Alimentazione (Vac 50/60 Hz)	230	
Alimentazione (Vdc)	24	
Potenza (W)	160	
DATI PRESTAZIONALI		
Velocità min.÷max. (S)	11 ÷ 18	
Coppia (Nm)	400	
Ciclo di lavoro (cicli/ora)*	150	
DATI DIMENSIONALI E GENERICI		
Grado di protezione (IP)	54	
Temp. di funzionamento (°C Min/Max)	-20 ÷ +55	
Dimensioni (mm)	500x299x1215 h	
Peso (kg)	98	

* Alla coppia nominale.

DIMENSIONI

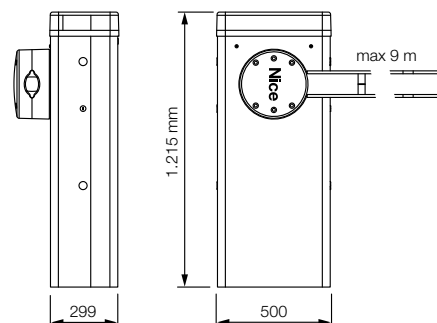

VERSIONI COLORE



COMPATIBILITÀ CON SISTEMI DI COMANDO E ACCESSORI

L9BAR / L9BARI	Compatibilità
	Centrale/Ricevitore Integrato*
	• OXIBD / OXILR
	Trasmettitore
	• ERA INTI - 2 canali, 433,92 MHz, colorati
	• ERA ONE / MYGO - 1, 2, 4 o 9 canali, 433,92 MHz
	• ERA ONE BD / MYGOBD / ERA ONE LR
	• ERA FLOR / DOMI
	Fotocellule
	• EPS - Slim / EPM - Medium / EPL - Large
	• EPSB - Slim, BlueBus / EPMB - Medium, BlueBus / EPLB - Large, BlueBus
	• EPMOR - Medium, a riflessione
	• EPMORB - Medium, BlueBus, a riflessione
	• EPMOW - Medium, wireless autosincronizzate
	• F210 - Sincronizzate, orientabili / FT210 - Per bordi sensibili
	• F210B - BlueBus
	• FT210B - Per bordi sensibili, BlueBus
	Lampeggiante
	ELAC
	• ELDC
	• WLT - Luce multifunzione a LED

* Ricevitore radio non compatibile con le funzionalità O-Box del sistema Opera.

Wide

Solido ed essenziale.



Ampia porta frontale per un accesso rapido e agevolato - supporto rinforzato del motore facilmente estraibile.



Facile manutenzione - centrale integrata, asportabile per comodità di cablaggio e manutenzione. Nessun black out con la batteria tampone integrabile all'interno della centrale.



Sicurezza antivandalica - fotocellule integrate nel corpo barriera, minimo impatto visivo e massima protezione.

News 2024

WIDEM e WIDEL sono disponibili in quattro versioni colore: grigio e bianco oltre che inox e arancio.



GRIGIO
RAL7015



BIANCO
RAL9010



ACCIAIO INOX



ARANCIO
RAL2004

Coperchio amovibile
per un accesso agevolato alle parti interne

Montaggio dell'asta
indifferentemente a destra o a sinistra



Sblocco protetto
dagli agenti esterni e comodo con chiave triangolare

Contenitore in acciaio
con trattamento protettivo di cataforesi e verniciato o con contenitore Inox



3 versioni disponibili, fino a 5 aste componibili da 3 a 7 m.

Composizione delle aste tramite giunto di espansione in alluminio, agevola il loro trasporto e la gestione a magazzino.

Per ottenere un sistema alzarbarriera completo:

1. Scegliere il motoriduttore
2. Associare l'asta
3. Completare l'installazione con gli accessori opzionali.

Composizione aste e accessori

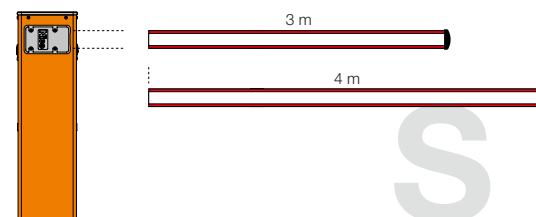

WIDES

Con asta da 3 m

Predisposta per:
gomma protettiva, luci di segnalazione,
attacco pivotante, rastrelliera (1 pz).

Con asta da 4 m

Predisposta per:
gomma protettiva, luci di segnalazione,
attacco pivotante.

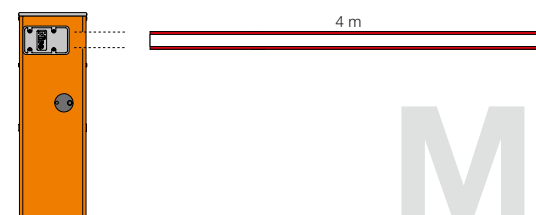

WIDEM

Con asta da 4 m

Predisposta per:
gomma protettiva, luci di segnalazione, attacco
pivotante, attacco a snodo, rastrelliera (2 pz),
appoggio mobile.

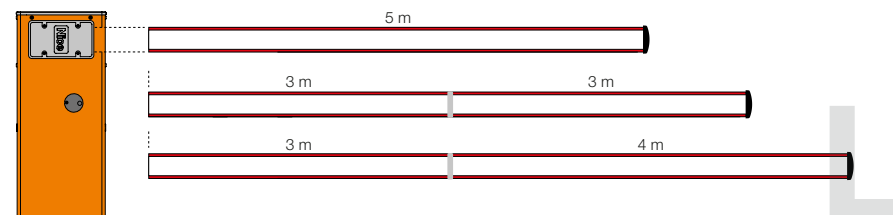

WIDEL

Con asta da 5 m

Predisposta per:
gomma protettiva, luci di segnalazione,
rastrelliera (2 pz), appoggio mobile.

Con asta da 6 m (3+3 m)*

Predisposta per:
gomma protettiva, luci di segnalazione,
rastrelliera (2 pz), appoggio mobile.

Con asta da 7 m (3+4 m)*

Predisposta per:
gomma protettiva, luci di segnalazione

* Utilizzare il giunto XBA9 per assemblare le aste. **N.B.** Aste e accessori non sono inclusi nel codice del motoriduttore.

Wide System

Sistema alzabarriera elettromeccanico per il controllo degli accessi stradali.

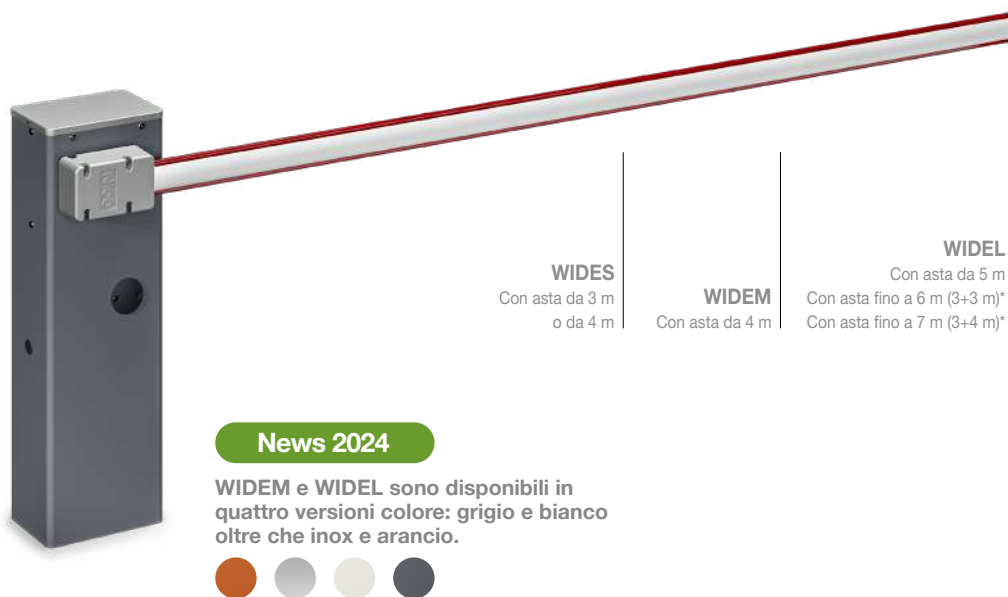

* Utilizzare il giunto XBA9 per assemblare le aste.

24V

BiDi

Yubii

Opera

Programmabile via App

Con Pro-View o Bidi-WiFi & MyNice Pro App. Scopri di più a pag → 28

Motoriduttore 24 Vdc, con centrale di comando integrata, velocità regolabile e funzione anti-schiacciamento.

Due versioni di contenitore, in acciaio zincato e verniciato, o inox (AISI 304) **in tre taglie per aste da 3 a 7 metri.**

Più comfort nelle fasi di programmazione e manutenzione: unica centrale integrata per tutte le versioni, posizionata nella parte inferiore del corpo barriera.

Ampia porta frontale per un accesso rapido e agevolato.

Supporto rinforzato del motoriduttore facilmente estraibile.

Massima sicurezza: antischiacciamento in apertura e chiusura; supporti interni nel corpo barriera per un minimo impatto visivo.

Velocità regolabile elettronicamente da 3,5" (Wide M) a 5" (Wide L) per tempo minimo d'apertura.

Forza, affidabilità e facilità d'installazione: asta a sezione ellittica per una maggiore leggerezza e resistenza alle raffiche di vento; apposito profilo per un veloce montaggio degli accessori. Attacco pivotante opzionale per salvaguardare la barriera in caso d'urto.

Montaggio dell'asta indifferentemente a destra e a sinistra.

Facile da bilanciare grazie a un pratico regolatore di tensione della molla.

Nessun black-out: funzionamento in assenza di corrente garantita grazie alla batteria tampone PS234, integrabile nella centrale.

Sblocco con chiave triangolare protetto dagli agenti esterni.

PER OTTENERE UN SISTEMA ALZABARRIERA COMPLETO:

1. SCEGLI IL MOTORIDUTTORE

2. ASSOCIA L'ASTA

3. COMPLETA IL SISTEMA CON GLI ACCESSORI OPZIONALI

Per aste fino a 4 m, irreversibile 230 Vac, motore 24 Vdc, con base di ancoraggio inclusa:

Codice	Descrizione
WIDES	Con contenitore in acciaio zincato e verniciato arancio
WIDESI	Con contenitore in acciaio inox
WIDEM	Con contenitore in acciaio zincato e verniciato arancio
WIDEMI	Con contenitore in acciaio inox
WIDEMWH	Con contenitore in acciaio zincato e verniciato bianco
WIDEMGR1	Con contenitore in acciaio zincato e verniciato grigio

Per aste fino a 7 m, irreversibile 230 Vac, motore 24 Vdc, con base di ancoraggio inclusa:

Codice	Descrizione
WIDEL	Con contenitore in acciaio zincato e verniciato arancio
WIDELI	Con contenitore in acciaio inox
WIDELWH	Con contenitore in acciaio zincato e verniciato bianco
WIDELGR1	Con contenitore in acciaio zincato e verniciato grigio

ACCESSORI COMUNI

Codice	Descrizione	Pz. Conf.
WIA20	Centrale di ricambio	1
XBA13	Gomma paracolpi da 1 m	9
WA10	Striscia rossa adesiva catarifrangente	24
WA11	Appoggio regolabile per aste	1
WA13	Rastrelliera in alluminio da 2 m	1
PS324	Batteria 24 V con caricabatteria integrato	1

ACCESSORI PER WIDE S

Codice	Descrizione	Pz. Conf.
XBA19	Asta in alluminio verniciato bianco 45x58x4270 mm	1
XBA4	Luce di segnalazione con fissaggio ad innesto su lato superiore o inferiore dell'asta. Lunghezza 4 m	1
WIA10	Attacco pivotante	1
SIA1	Base di ancoraggio con zanche	1

ACCESSORI PER WIDE M

Codice	Descrizione	Pz. Conf.
XBA19	Asta in alluminio verniciato bianco 45x58x4270 mm	1
XBA4	Luce di segnalazione con fissaggio ad innesto su lato superiore o inferiore dell'asta. Lunghezza 4 m	1
WIA10	Attacco pivotante	1
SIA1	Base di ancoraggio con zanche	1
WA12	Appoggio mobile per aste, rinforzato e resistente	1
WA11	Asta snodo Wide M	1

ACCESSORI PER WIDE L

Codice	Descrizione	Pz. Conf.
XBA15	Asta in alluminio verniciato bianco 69x92x3150 mm	1
XBA14	Asta in alluminio verniciato bianco 69x92x4150 mm	1
XBA5	Asta in alluminio verniciato bianco 69x92x5150 mm	1
XBA9	Giunto per espansione	1
XBA6	Luce di segnalazione con fissaggio ad innesto su lato superiore o inferiore dell'asta. Lunghezza 6 m	1
XBA18	Luce di segnalazione con fissaggio ad innesto su lato superiore o inferiore dell'asta. Lunghezza 8 m	1
SIA1	Base di ancoraggio con zanche	1
WA12	Appoggio mobile per aste, rinforzato e resistente	1

Scopri di più a pag → 120.

CARATTERISTICHE TECNICHE

Codice	WIDES	WIDESI	WIDEM	WIDEMI	WIDEL	WIDELI
DATI ELETTRICI						
Alimentazione (Vac 50/60 Hz)	230					
Alimentazione (Vdc)	24					
Assorbimento (A)	1		1,1		0,6	
Potenza (W)	300			360		
DATI PRESTAZIONALI						
Velocità (S)	4		3,5		5	
Coppia (Nm)	100		140		200	
Ciclo di lavoro (cicli/ora)	100		300		200	
DATI DIMENSIONALI E GENERICI						
Grado di protezione (IP)	54					
Temp. di funzionamento (°C Min/Max)	-20 ÷ +55					
Dimensioni (mm)	280x178x1000 h		320x205x1000 h		420x205x1030 h	
Peso (kg)	40		46		54	

DIMENSIONI

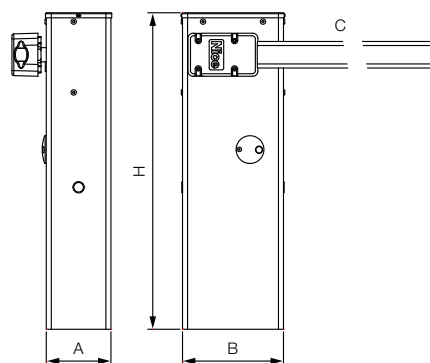

	WIDE S	WIDE M	WIDE L
A	178	208	205
B	280	320	420
C	max 4 m	max 4 m	max 7 m
H	1000	1000	1030

VERSIONI COLORE



COMPATIBILITÀ CON SISTEMI DI COMANDO E ACCESSORI

WIDES / WIDESI / WIDEM / WIDEMI / WIDEL / WIDELI	Centrale/Ricevitore Integrato*
• • •	OXIBD / OXILR
Trasmittitore	
• • •	ERA INTI - 2 canali, 433,92 MHz, colorati
• • •	ERA ONE / MYGO - 1, 2, 4 o 9 canali, 433,92 MHz
• • •	ERA ONE BD / MYGOBD / ERA ONE LR
• • •	ERA FLOR / DOMi
Fotocellule	
• • •	EPS - Slim / EPM - Medium / EPL - Large
	EPSB - Slim, BlueBus / EPMB - Medium, BlueBus / EPLB - Large, BlueBus
• • •	EPMOR - Medium, a riflessione
	EPMORB - Medium, BlueBus, a riflessione
	EPMOW - Medium, wireless autosincronizzate
• • •	F210 - Sincronizzate, orientabili / FT210 - Per bordi sensibili
	F210B - BlueBus
	FT210B - Per bordi sensibili, BlueBus
Lampeggiante	
ELAC	
• • •	ELDC
	WLT - Luce multifunzione a LED

* Ricevitore radio non compatibile con le funzionalità O-Box del sistema Opera.

Accessori per sistemi alzabarriera

ASTE E ACCESSORI PER ASTE



XBA19
Asta in alluminio verniciato bianco 45x58x4270 mm per S4BAR, WIDES e WIDEM.

Pz./Conf. 1



XBA15
Asta in alluminio verniciato bianco 69x92x3150 mm per M3BAR, M7BAR, LBAR e WIDEL.

Pz./Conf. 1



XBA14
Asta in alluminio verniciato bianco 69x92x4150 mm per M5BAR, M7BAR, LBAR, WIDEL.

Pz./Conf. 1



XBA5
Asta in alluminio verniciato bianco 69x92x5150 mm per M5BAR, M7BAR, LBAR, WIDEL.

Pz./Conf. 1



XBA9
Giunto per espansione per M3BAR, M7BAR, LBAR, WIDEM e WIDEL.

Pz./Conf. 1



XBA13
Gomma paracolpi da 1 m.

Pz./Conf. 9



WA10
Strisce rosse adesive catarifrangenti.

Pz./Conf. 24



WA11
Appoggio regolabile per aste.

Pz./Conf. 1



WA12
Appoggio mobile per aste rinforzato e resistente.

Pz./Conf. 1



WA13
Rastrelliera in alluminio da 2 m per M3BAR, M5BAR, LBAR e WIDE.

Pz./Conf. 1



XBA10
Attacco pivotante per aste fino a 4 m per M3BAR e M5BAR.

Pz./Conf. 1



WIA10
Attacco pivotante per WIDES e WIDEM.

Pz./Conf. 1



XBA11
Snodo per aste (da 1950 mm a 2400 mm) per M3BAR, M5BAR e WIDEM.

Pz./Conf. 1



WIA11
Asta snodo per WIDEM.

Pz./Conf. 1



XBA4
Luci di segnalazione con fissaggio ad innesto su lato superiore o inferiore dell'asta. Lunghezza 4 m per S4BAR, M3BAR, M5BAR, WIDES e WIDEM.

Pz./Conf. 1



XBA6
Luci di segnalazione con fissaggio ad innesto su lato superiore o inferiore dell'asta. Lunghezza 6 m per M5BAR, M7BAR, WIDEL.

Pz./Conf. 1



XBA18
Luci di segnalazione con fissaggio ad innesto su lato superiore o inferiore dell'asta. Lunghezza 8 m per M7BAR, LBAR, WIDEL.

Pz./Conf. 1



XBA8
Luce semaforica integrabile nel coperchio per MBAR e LBAR.

Pz./Conf. 1



XBA7
Luce lampeggiante integrabile nel coperchio per SBAR, MBAR e LBAR.

Pz./Conf. 1



LP21
Rilevatore spire magnetiche 1 canale per MBAR e LBAR.

Pz./Conf. 1



LP22
Rilevatore spire magnetiche 2 canali per MBAR e LBAR.

Pz./Conf. 1



SIA1
Base di ancoraggio con zanche per SBAR, WIDES e WIDEM.

Pz./Conf. 1



SIA2
Base di ancoraggio con zanche per WIDEL.

Pz./Conf. 1

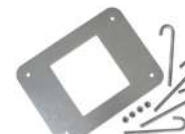

XBA16
Base di ancoraggio con zanche per MBAR.

Pz./Conf. 1



XBA17
Base di ancoraggio con zanche per LBAR.

Pz./Conf. 1

CENTRALI DI RICAMBIO



XBA20

Centrale di ricambio per S4BAR.

Pz./Conf. 1



BCU1

Centrale di ricambio per MBAR e LBAR.

Pz./Conf. 1



WIA20

Centrale di ricambio per WIDE.

Pz./Conf. 1

ACCESSORI PER 24V



PS124

Batteria 24 V con caricabatteria integrato per SBAR.

Pz./Conf. 1



PS224

Batteria tampone 24 Vdc per MBAR e LBAR.

Pz./Conf. 1



PS324

Batteria 24 V con caricabatteria integrato per WIDE.

Pz./Conf. 1

Schema d'installazione tipo per sistemi alzabarriera

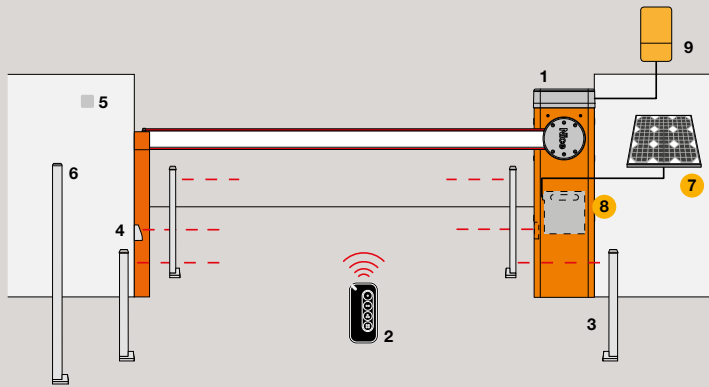

S-BAR

1. Motore 2. Trasmettitore 3. Fotocellule a colonna 4. Fotocellule 5. Selettore a chiave o digitale 6. Selettore a chiave o digitale su colonna 7. Pannello solare SYP 8. Box batteria PSY24 9. Interfaccia multifunzione Pro-View
 ● Accessori alimentazione solare Solemyo

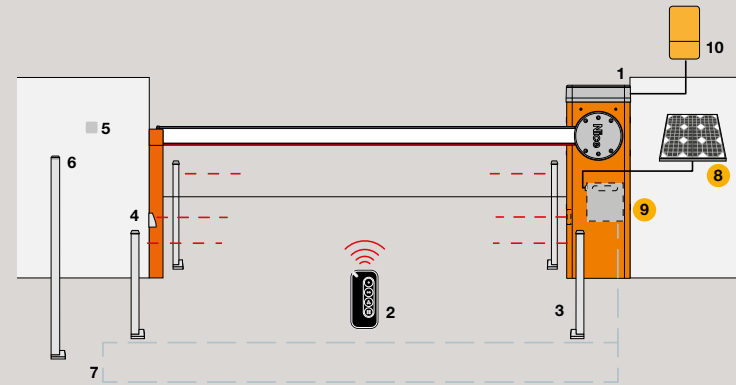

M-BAR

1. Motore 2. Trasmettitore 3. Fotocellule a colonna 4. Fotocellule 5. Selettore a chiave o digitale 6. Selettore a chiave o digitale su colonna 7. Loop detector 8. Pannello solare SYP 9. Box batteria PSY24 10. Interfaccia multifunzione Pro-View
 ● Accessori alimentazione solare Solemyo

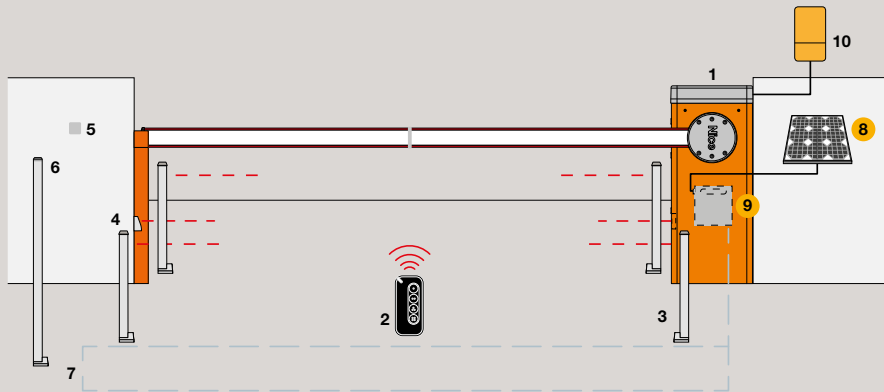

L-BAR

1. Motore 2. Trasmettitore 3. Fotocellule a colonna 4. Fotocellule 5. Selettore a chiave o digitale 6. Selettore a chiave o digitale su colonna 7. Loop detector 8. Pannello solare SYP 9. Box batteria PSY24 10. Interfaccia multifunzione Pro-View
 ● Accessori alimentazione solare Solemyo

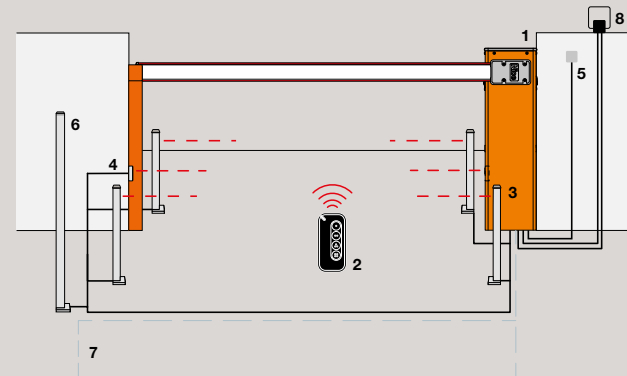

WIDE SYSTEM

1. Motore 2. Trasmettitore 3. Fotocellule a colonna 4. Fotocellule 5. Selettore a chiave o digitale 6. Selettore a chiave o digitale su colonna 7. Loop detector 8. Luce lampeggiante



Sistemi per porte da garage e industriali

Per porte da garage

Guida alla scelta	124
Spider 1200BLW	128
Spider 800W	130
Spido 600	132
Spinbus	134
Spinbus	136
Spinbuskit 20/22/23 BD	138
Ten	140
Tenkit	142
Soon	144
Sumo	146
Hyppo	148

Per serrande bilanciate

Guida alla scelta	151
Rondo	152

Guida alla scelta

Per porte sezionali e basculanti, in kit

Motoriduttore 1200 N con centrale di comando incorporata e ricevente incorporata. Bidirezionale, predisposto per Solemyo e Opera.

Spider 1200BLW
pagg. 128/129

per sezionali fino a 16,9 m²
per basculanti fino a 19,5 m²

trasmissione a cinghia

completo di guida
in 1 pezzo da 3,2 m

SPIDERBL32BDWKCE

News 2024

Motoriduttore 800 N con centrale di comando incorporata e ricevente incorporata. Bidirezionale, predisposto per Solemyo e Opera.

Spider 800W
pagg. 130/131

per sezionali fino a 11,4 m²
per basculanti fino a 12,6 m²

trasmissione a cinghia

completo di guida
in 1 pezzo da 3,2 m

con WiFi
Integrato

SPIDER32BDWKCE

completo di guida
in 1 pezzo da 3,2 m

SPIDER32BDKCE

completo di guida
in 1 pezzo da 3,2 m + 1 pezzo da 0,8 m

SPIDER40BDKCE

completo di guida
in 2 pezzi da 1,6 m

SPIDER16BDKCE

News 2024



Per porte sezionali e basculanti, disponibile anche in kit

Nuovo motoriduttore 600N con centrale e ricevente integrate. Provision for Opera.

Spido600
pagg. 132/133

Per porte sezionali fino a 9,6 m²
e basculanti fino a 10,5 m²

guida con cinghia

completo di guida in 1 pezzo da 3,2 m

SPIDO32BKCE

completo di guida in 2 pezzi da 1,6 m

SPIDO16BKCE

guida con catena

completo di guida in 1 pezzo da 3,2 m

SPIDO32CKCE

completo di guida in 2 pezzi da 1,6 m

SPIDO16CKCE



Per porte sezionali e basculanti, disponibile anche in kit con tecnologia bidirezionale

Irreversibile, 24 Vdc,
con centrale di comando
e tecnologia BlueBUS
integrata.

Predisposto per Solemyo
e Opera.

Spinbus

Spinbuskit BD

pagg. 134/139

Presto fuori produzione

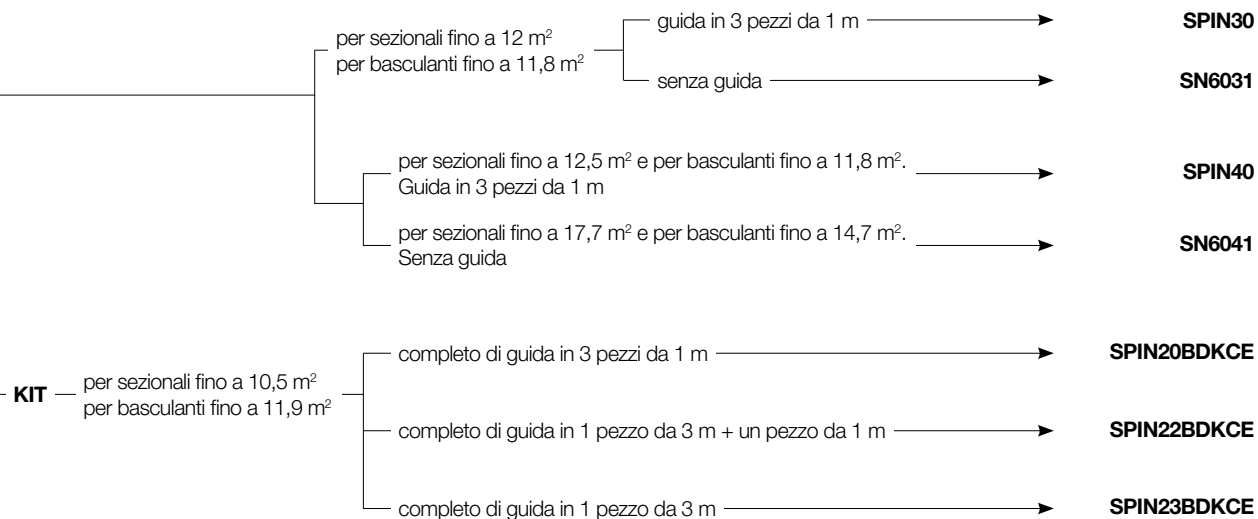

Per porte basculanti, disponibile anche in kit

Irreversibile, 24 Vdc.
Con luce di cortesia a
LED integrata.

Ten

Tenkit

pagg. 140/143

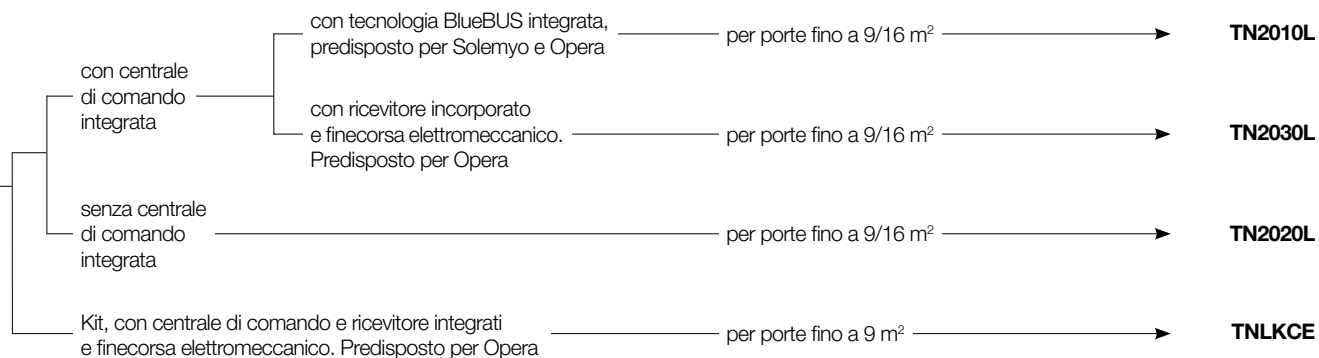

Guida alla scelta

Per porte sezionali, ad uso industriale e commerciale

Irreversibile, con centrale di comando integrata, luce di cortesia a LED, motore 24 Vdc, con encoder assoluto, tecnologia BlueBUS integrata. Predisposto per Solemyo e Opera.

Soon

pagg. 144/145

per porte fino a 20 m² →

SO2000



Per porte sezionali e scorrevoli a due ante ad uso industriale e commerciale

Irreversibile, motore 24 Vdc con encoder magnetico, senza necessità di regolazione dei fincorsa.

Sumo

pagg. 146/147

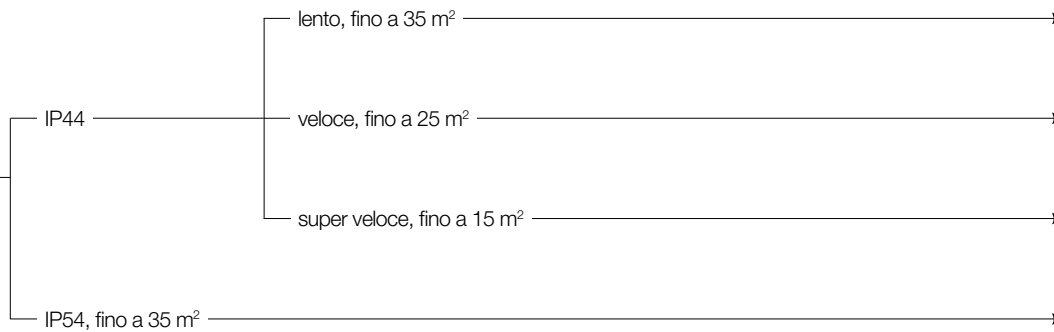

SU2000

SU2000V

SU2000VV

SU2010



Per porte a libro a due ante

Irreversibile
a braccio telescopico.
Hyppo
pagg. 148/149

230 Vac con finecorsa in apertura e chiusura.
Compatibile con centrali di comando con
tecnologia BlueBUS, Solemyo e Opera

HY7100

24 Vdc con encoder magnetico.
Compatibile con centrali di comando
con tecnologia BlueBUS, Solemyo e Opera

HY7124



Nice

Spider 1200BLW

Per porte sezionali fino a 16,9 m² e basculanti fino a 19,5 m².

News 2024



Disponibile in KIT

Piastra inferiore testa motore in metallo, 100% garanzia di robustezza



NICE GREEN INNOVATION

EPD[®]



S-P-11928

BlueBus

BiDi

24V

Yubii

Solemyo

Opera

Nuovo motoriduttore 1200N con motore Brushless e WiFi integrato.

Prodotto dotato di centrale incorporata e ricevitore BiDirezionale integrato. Gestione remota della porta del garage in abbinamento alle automazioni per cancelli grazie alla tecnologia WiFi integrata. Controllo tramite App MyNice.

Spider può anche integrarsi nell'ecosistema Yubii per l'utilizzo con dispositivi di terze parti. Controllo tramite App Yubii.

Diversi kit tra cui scegliere combinando il sistema di trasmissione (cinghia o catena) e il tipo di guida (4 m - 3,2 m o 2 pezzi da 1,6 m).

Prestazioni

Nato per un **utilizzo intensivo grazie al nuovo motore Brushless** (fino a 150 cicli al giorno).

Centrale di comando espandibile con dei moduli accessori per aumentarne il numero di input o output.

Connettività

Sempre connesso grazie al nuovo modulo WiFi integrato. Permette di controllare, gestire, verificare, sapere tutto sull'automazione per porte da garage in qualsiasi momento e ovunque tramite il proprio smartphone.

La programmazione può essere effettuata tramite l'interfaccia multifunzione Pro-View, tramite la nuova App MyNice Pro è disponibile una semplice procedura guidata.

Sostenibilità

Il modulo di alimentazione stand-by integrato garantisce una riduzione del consumo energetico del 90% quando il prodotto è in stand-by*.

Spider1200 ha ottenuto la certificazione ambientale di prodotto, un requisito fondamentale per gli Appalti Pubblici Verdi e i Piani di Green Building.

Il consumo energetico è ridotto fino al 20% grazie al nuovo motore brushless.**

Progettato pensando alle ambizioni di sostenibilità. Composto da **oltre 80% di plastica riciclata**.

Sicurezza

Funzione antieffrazione: se viene rilevato un tentativo di effrazione, verrà ricevuta una notifica tramite App MyNice e automaticamente verrà forzata una nuova manovra di chiusura***.

Eye Check, sistema di controllo visivo: luci LED verdi e rosse integrate nel motore per indicare il tipo di potenziale problema/necessità di manutenzione o per comunicare che tutto sta funzionando senza intoppi.

* Calcolo effettuato confrontando i consumi in stand-by di un operatore con modulo Stand-By (modalità "Tutto" attiva) e senza di esso.

** Calcolo effettuato confrontando il consumo energetico dello Spider1200BLW con il consumo del modello equivalente senza motore brushless.

*** La funzione viene attivata un minuto dopo la chiusura della porta.

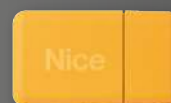

Programmabile via App

Con Pro-View o BiDi-WiFi & MyNice Pro App le installazioni dei sistemi Nice Gate&Door diventano ancora più semplici e comode.



Scopri di più a pag → 28

Codice	Descrizione
SPIDERBL32BDWKCE	Kit per automatizzare porte sezionali e basculanti, 1200N, con motore brushless, WiFi integrato, centrale e ricevitore BiDirezionale. Il kit contiene: SPIDER1200BLW, MYGO4 2 pz., SR32B 1 pz., MLAE22 1 pz.
SPIDERBL16BDWKCE	Kit per automatizzare porte sezionali e basculanti, 1200N, con motore brushless, WiFi integrato, centrale e ricevitore BiDirezionale. Il kit contiene: SPIDER1200BLW, MYGO4 2 pz., SR16B 1 pz., MLAE22 1 pz.

Il kit SPIDERBL32BDWKCE contiene:

Codice	Descrizione	Quantità
SPIDER1200BLW	Motoriduttore con motore brushless e WiFi integrato, centrale di comando e ricevitore BiDirezionale	1
MYGO4	Trasmettitore 433,92 MHz, 4 canali	2
SR32B	Lunghezza guida 1 pezzo 3,2 m, tipo trasmissione cinghia	1
MLAE22	Scheda di espansione per centrale modulare, 2I/2O	1

Il kit SPIDERBL16BDWKCE contiene:

Codice	Descrizione	Quantità
SPIDER1200BLW	Motoriduttore con motore brushless e WiFi integrato, centrale di comando e ricevitore BiDirezionale	1
MYGO4	Trasmettitore 433,92 MHz, 4 canali	2
SR16B	Lunghezza guida 2 pezzi da 1,6 m, tipo trasmissione cinghia	1
MLAE22	Scheda di espansione per centrale modulare, 2I/2O	1

ACCESSORI COMUNI

Codice	Descrizione	Pz. Conf.
MCU4	Centrale di ricambio per SPIDER1200BLW	1
PS124	Batteria 24 V con caricabatteria integrato	1
PS324	Batteria 24 V con caricabatteria integrato	1
TNA9	Cavo di collegamento aggiuntivo e supporti per il fissaggio a parete della batteria PS324	1
MLAE21	Scheda di espansione plug-in 1 Output 2 Input	1
MLAE22	Scheda di espansione plug-in 2 Output (1 Relè 230V) 2 Input	1
MLAE44	Scheda di espansione plug-in 4 Output 4 Input	1
KI1	Kit di sblocco dall'esterno con cordino metallico e nottolino a chiave	1
SPA2	Kit per lo sblocco dall'esterno con cordino metallico	1
SPA5	Braccio oscillante con scorrimento a cuscinetti e geometria ottimizzata per porte basculanti debordanti	1
SPA6	Braccio di collegamento maggiorato lunghezza 585 mm	1
SPA7	Kit due staffe di fissaggio supplementare	2
SRA1	Staffe ad innesto rapido per il fissaggio a soffitto	6
TS	Tabella segnaletica	1

N.B. Il contenuto della confezione può variare: consultate sempre il venditore.

CARATTERISTICHE TECNICHE

Codice	SPIDER1200BLW
DATI ELETTRICI	
Alimentazione (Vac 50/60 Hz)	230
Assorbimento (A)	1,5
Potenza (W)	240
Potenza in stand-by (W)	<1
DATI PRESTAZIONALI	
Velocità (m/s)	0,16
Forza (N)	1200
Ciclo di lavoro (cicli/giorno)	150
DATI DIMENSIONALI E GENERICI	
Grado di protezione (IP)	IP40
Temp. di funzionamento (°C Min/Max)	-20°C - +55°C
Dimensioni (mm)	225x395x105,5 h
Peso (kg)	6,7

LIMITI D'IMPIEGO

	Basculanti non debordanti (con SPA5)		Basculanti debordanti (con SPA5) o a molle (senza SPA5)		Sezionali	
	L	H	L	H	L	H
SR32/16	6,5 m	2,4 m	6,5 m	3 m	6,5 m	2,6 m
SR40*	4,9 m	3,4 m	5,6 m	3,6 m	5 m	3,4 m

Utilizzando la corsa massima
*Valido anche per SR32/16 + SR08

DIMENSIONI

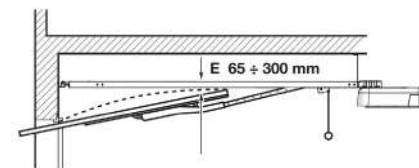
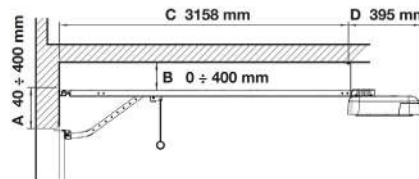

CARATTERISTICHE TECNICHE GUIDA

Codice	SR32B	SR16B	SR40B
Tipo guida	1 pezzo in acciaio galvanizzato	2 pezzi in acciaio galvanizzato	1 pezzo in acciaio galvanizzato + estensione
Lunghezza guida installata (mm)	3200	3200 (1600x2)	3200+800
Corsa utile (mm)	2800	2800	3500*
Peso (kg)	6,5	7	8,3
Dimensioni imballo (mm)	3300x90x45 h	1690x165x45	3300x90x45 h

*Da utilizzare con guida da 3.2 m per ottenere lunghezza complessiva pari a 4 m.
**Riferimento a guida da 4 m

COMPATIBILITÀ CON SISTEMI DI COMANDO E ACCESSORI

SPIDER1200BLW

Centrale/Ricevitore
• Integrato*
• OXIBD / OXILR
Trasmettitori
• ERA INTI - 2 canali, 433,92 MHz, colorati
• ERA ONE / MYGO - 1, 2, 4 o 9 canali, 433,92 MHz
• MYGOBD / ERA ONE BD / ERA ONE LR
• ERA FLOR / DOMI
Fotocellule
• EPS - Slim / EPM - Medium / EPL - Large
• EPSB - Slim, BlueBus / EPMB - Medium, BlueBus / EPLB - Large, BlueBus
• EPMOR - Medium, a riflessione
• EPMORB - Medium, BlueBus, a riflessione
• EPMOW - Medium, wireless, autosincronizzate
• F210 sincronizzate, orientabili / FT210 per bordi sensibili
• F210B BlueBus / FT210B per bordi sensibili, BlueBus
Lampeggianti
ELAC
• ELDC
• WLT - Luce multifunzione a LED

*Ricevitore radio non compatibile con le funzionalità O-Box del sistema Opera.

Nice

Spider 800W

Per porte sezionali fino a 11,4 m² e basculanti fino a 12,6 m².

News 2024



Disponibile in KIT

Piastra inferiore testa motore in metallo, 100% garanzia di robustezza



Altezza guida pari a 3 cm

Nuovo sistema di sblocco

Illuminazione a LED



NICE GREEN INNOVATION

EPD®



S-P-11928

BlueBus

BiDi

24V

Yubii

Solemyo

Opera

Nuovo motoriduttore 800N con WiFi integrato (disponibile anche senza WiFi).

Prodotto dotato di centrale incorporata e ricevitore BiDirezionale integrato. Gestione remota della porta del garage in abbinamento alle automazioni per cancelli grazie alla tecnologia WiFi integrata. Controllo tramite App MyNice.

Spider può anche integrarsi nell'ecosistema Yubii per l'utilizzo con dispositivi di terze parti. Controllo tramite l'app Yubii.

Diversi kit tra cui scegliere combinando il sistema di trasmissione (cinghia o catena) e il tipo di guida (4 m - 3,2 m o 2 pezzi da 1,6 m).

Connettività

Sempre connesso grazie al nuovo **modulo WiFi integrato**. Permette di controllare, gestire, verificare, sapere tutto sull'automazione per porte da garage in qualsiasi momento e ovunque tramite il proprio smartphone.

La programmazione può essere effettuata tramite l'interfaccia multifunzione Pro-View, tramite la nuova App MyNice Pro è disponibile una semplice procedura guidata.

Sostenibilità

Il modulo di alimentazione stand-by integrato garantisce una riduzione del consumo energetico del 90% quando il prodotto è in stand-by*.

Spider800 ha ottenuto la certificazione ambientale di prodotto, un requisito fondamentale per gli Appalti Pubblici Verdi e i Piani di Green Building.

Progettato pensando alle ambizioni di sostenibilità. **Composto da oltre 80% di plastica riciclata.**

Sicurezza

Funzione antieffrazione: se viene rilevato un tentativo di effrazione, verrà ricevuta una notifica tramite App MyNice e automaticamente verrà forzata una nuova manovra di chiusura**.

Eye Check, sistema di controllo visivo: luci LED verdi e rosse integrate nel motore per indicare il tipo di potenziale problema/necessità di manutenzione o per comunicare che tutto sta funzionando senza intoppi.

* Calcolo effettuato confrontando i consumi in stand-by di un operatore con modulo Stand-By (modalità "Tutto" attiva) e senza di esso.

** La funzione viene attivata un minuto dopo la chiusura della porta.

Codice	Descrizione
SPIDER32BDWKCE	Kit per l'automazione di porte sezionali e basculanti, 800N, WiFi integrato, centrale incorporata e ricevente BiDirezionale. Il kit contiene: SPIDER800W, MYGO4 2 pz., SR32B 1 pz.
SPIDER16BDWKCE	Kit per l'automazione di porte sezionali e basculanti, 800N, WiFi integrato, centrale incorporata e ricevente BiDirezionale. Il kit contiene: SPIDER800W, MYGO4 2 pz., SR16B 1 pz.
SPIDER32BDKCE	Kit per l'automazione di porte sezionali e basculanti, 800N, con centrale incorporata e ricevente BiDirezionale. Il kit contiene: SPIDER800, MYGO4 2 pz., SR32B 1 pz.
SPIDER40BDKCE	Kit per l'automazione di porte sezionali e basculanti, 800N, con centrale incorporata e ricevente BiDirezionale. Il kit contiene: SPIDER800, MYGO4 2 pz., SR40B 1 pz.
SPIDER16BDKCE	Kit per l'automazione di porte sezionali e basculanti, 800N, con centrale incorporata e ricevente BiDirezionale. Il kit contiene: SPIDER800, MYGO4 2 pz., SR40B 1 pz.

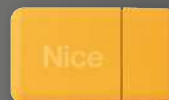

Programmabile via App

Con Pro-View o BiDi-WiFi & MyNice Pro App le installazioni dei sistemi Nice Gate&Door diventano ancora più semplici e comode.



Scopri di più a pag → 28

Il kit SPIDER32BDWKCE contiene:

Codice	Descrizione	Quantità
SPIDER800W	Motoriduttore con WiFi integrato, centrale di comando e ricevitore BiDirezionale	1
MYGO4	Trasmettitore 433,92 MHz, 4 canali	2
SR32B	Lunghezza guida 1 pezzo 3,2 m, tipo trasmissione cinghia	1

Il kit SPIDER16BDWKCE contiene:

Codice	Descrizione	Quantità
SPIDER800W	Motoriduttore con WiFi integrato, centrale di comando e ricevitore BiDirezionale	1
MYGO4	Trasmettitore 433,92 MHz, 4 canali	2
SR16B	Lunghezza guida 2 pezzi da 1,6 m, tipo trasmissione cinghia	1

Il kit SPIDER32BDKCE contiene:

Codice	Descrizione	Quantità
SPIDER800	Motoriduttore con centrale di comando integrata e ricevitore BiDirezionale	1
MYGO4	Trasmettitore 433,92 MHz, 4 canali	2
SR32B	Lunghezza guida 1 pezzo 3,2 m, tipo trasmissione cinghia	1

Il kit SPIDER40BDKCE contiene:

Codice	Descrizione	Quantità
SPIDER800	Motoriduttore con centrale di comando integrata e ricevitore BiDirezionale	1
MYGO4	Trasmettitore 433,92 MHz, 4 canali	2
SR40B	Lunghezza guida 1 pezzo da 3,2 m + 1 pezzo da 0,8 m, tipo trasmissione cinghia	1

Il kit SPIDER16BDKCE contiene:

Codice	Descrizione	Quantità
SPIDER800	Motoriduttore con centrale di comando integrata e ricevitore BiDirezionale	1
MYGO4	Trasmettitore 433,92 MHz, 4 canali	2
SR16B	Lunghezza guida 2 pezzi da 1,6 m, tipo trasmissione cinghia	1

ACCESSORI COMUNI

Codice	Descrizione	Pz. Conf.
MCU1	Centrale di ricambio per SPIDER800	1
MCU2	Centrale di ricambio per SPIDER800W	1
MLAE21	Scheda di espansione plug-in 1 Output 2 Input	1
MLAE22	Scheda di espansione plug-in 2 Output (1 Relè 230V) 2 Input	1
MLAE44	Scheda di espansione plug-in 4 Output 4 Input	1
PS124	Batteria 24 V con caricabatteria integrato	1
KI1	Kit di sblocco dall'esterno con cordino metallico e nottolino a chiave	1
SPA2	Kit per lo sblocco dall'esterno con cordino metallico	1
SPA5	Braccio oscillante con scorrimento a cuscinetti e geometria ottimizzata per porte basculanti debordanti	1
SPA6	Braccio di collegamento maggiorato lunghezza 585 mm	1
SPA7	Kit due staffe di fissaggio supplementare	2
SRA1	Staffe ad innesto rapido per il fissaggio a soffitto	6
SYKCE	Kit di alimentazione solare composto dal pannello fotovoltaico SYP e dal Box batteria PSY24 con circuito di controllo della ricarica	
TS	Tabella segnaletica	1

N.B. Il contenuto della confezione può variare: consultate sempre il venditore.

CARATTERISTICHE TECNICHE

Codice	SPIDER800W/ SPIDER800
DATI ELETTRICI	
Alimentazione (Vac 50/60 Hz)	230
Assorbimento (A)	1,1
Potenza (W)	180
Potenza in stand-by (W)	<1
DATI PRESTAZIONALI	
Velocità (m/s)	0,2
Forza (N)	800
Ciclo di lavoro (cicli/giorno)	50
DATI DIMENSIONALI E GENERICI	
Grado di protezione (IP)	IP40
Temp. di funzionamento (°C Min/Max)	-20°C - +55°C
Dimensioni (mm)	225x395x105,5 h
Peso (kg)	4,9

LIMITI D'IMPIEGO

	Basculanti non debordanti (con SPA5)		Basculanti debordanti (con SPA5) o a molle (senza SPA5)		Sezionali	
	L	H	L	H	L	H
SR32/16	4,2 m	2,4 m	4,2 m	3 m	4,4 m	2,6 m
SR40*	3,1 m	3,4 m	3,6 m	3,6 m	3,4 m	3,4 m

Utilizzando la corsa massima
*Valido anche per SR32/16 + SR08

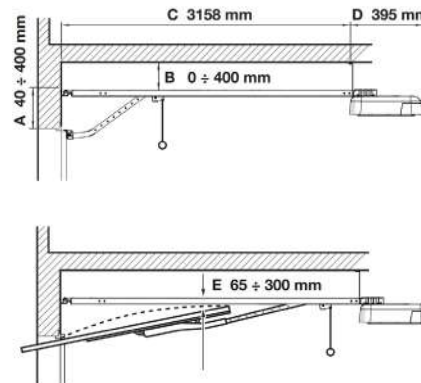
DIMENSIONI

CARATTERISTICHE TECNICHE GUIDA

Codice	SR32B	SR16B	SR40B
Tipo guida	1 pezzo in acciaio galvanizzato	2 pezzi in acciaio galvanizzato	1 pezzo in acciaio galvanizzato + estensione
Lunghezza guida installata (mm)	3200	3200 (1600x2)	3200+800
Corsa utile (mm)	2800	2800	3500*
Peso (kg)	6,5	7	8,3
Dimensioni imballo (mm)	3300x90x45 h	1690x165x45	3300x90x45 h

*Riferimento a guida da 4 m.

COMPATIBILITÀ CON SISTEMI DI COMANDO E ACCESSORI

SPIDER800W/ SPIDER800
Centrale/Ricevitore
<ul style="list-style-type: none"> Integrato* OXIBD / OXILR
Trasmettitori
<ul style="list-style-type: none"> ERA INTI - 2 canali, 433,92 MHz, colorati ERA ONE / MYGO - 1, 2, 4 o 9 canali, 433,92 MHz MYGOBD / ERA ONE BD / ERA ONE LR ERA FLOR / DOMI
Fotocellule
<ul style="list-style-type: none"> EPS - Slim / EPM - Medium / EPL - Large EPSEB - Slim, BlueBus / EPMB - Medium, BlueBus / EPLB - Large, BlueBus EPMOR - Medium, a riflessione EPMORB - Medium, BlueBus, a riflessione EPMOW - Medium, wireless, autosincronizzate F210 sincronizzate, orientabili / FT210 per bordi sensibili F210B BlueBus / FT210B per bordi sensibili, BlueBus
Lampeggianti
<ul style="list-style-type: none"> ELAC ELDC WLT - Luce multifunzione a LED

*Ricevitore radio non compatibile con le funzionalità O-Box del sistema Opera.

Nice

Spido 600

Per porte sezionali fino a 9,6 m²
e basculanti fino a 10,5 m²



Disponibile in KIT

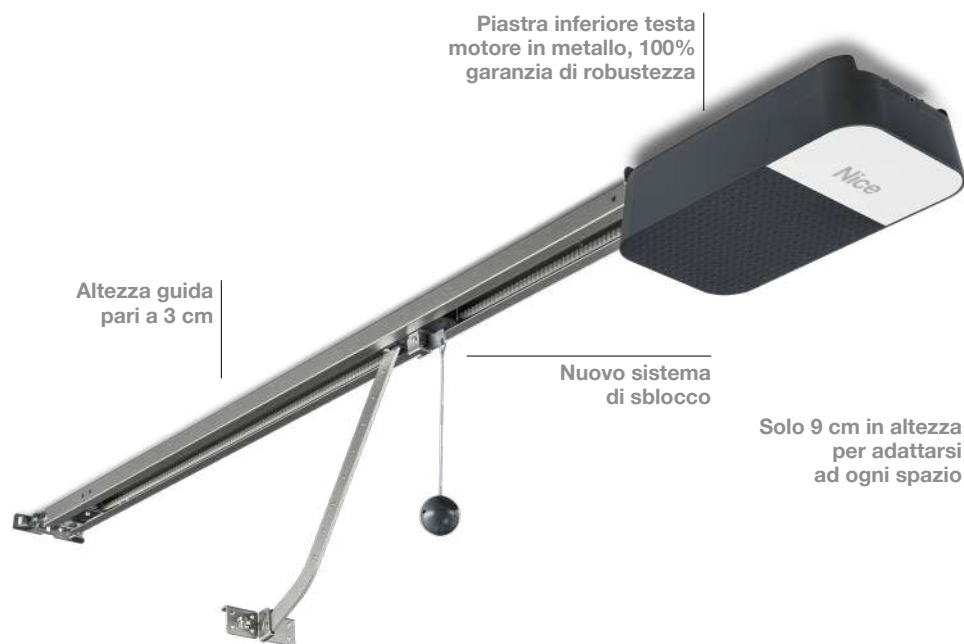

BUS T4

24V

Opera

Nuovo motoriduttore 600N con centrale e ricevente integrate.

Gestione remota opzionale della porta del garage in abbinamento alle automazioni per cancelli. Controllo tramite App MyNice.

Diversi kit tra cui scegliere combinando il sistema di trasmissione (cinghia o catena) e il tipo di guida (4 m - 3,2 m o 2 pezzi da 1,6 m).

Risparmio di tempo durante l'installazione

- **Regolazione precisa dei finecorsa.** Non è necessario installare e regolare i finecorsa meccanici sulla guida.
- **Programmazione facile e veloce** grazie al nuovo display ad una cifra.
- **Design funzionale e sicuro**

- **Trasporto facile e in sicurezza:** la nuova guida è ora alta 30mm e dispone di carrello e testa completamente integrati. Trasporto in totale sicurezza.
- **Ingombro della testa motore di 9 cm** per adattarsi anche agli ambienti più ristretti.
- **Facilità di accesso** alla centrale grazie al coperchio user friendly.
- **Nuovo sistema di sblocco** per movimentare manualmente la porta del garage in caso di black out.

Performance

Apri la tua porta da garage in soli 10 secondi**. Maggiore corsa utile: nuova guida 20 cm più lunga, ideale per la maggior parte delle porte da garage presenti sul mercato.

**Considerando un'installazione tipica con porta bilanciata alta 2,25 m, escludendo le fasi di accelerazione e decelerazione.



Programmabile via App

Con Pro-View o Bidi-WiFi & MyNice Pro App le installazioni dei sistemi Nice Gate&Door diventano ancora più semplici e comode.



Scopri di più a pag → 28

Codice	Descrizione
SPIDO32BKCE	Kit per l'automazione di porte sezionali e basculanti, 600N, centrale incorporata e ricevente monodirezionale. Il kit contiene: SPIDO600, INTI2 2 pz., SR32B 1 pz.
SPIDO16BKCE	Kit per l'automazione di porte sezionali e basculanti, 600N, centrale incorporata e ricevente monodirezionale. Il kit contiene: SPIDO600, INTI2 2 pz., SR16B 1 pz.
SPIDO32CKCE	Kit per l'automazione di porte sezionali e basculanti, 600N, centrale incorporata e ricevente monodirezionale. Il kit contiene: SPIDO600, INTI2 2 pz., SR32C 1 pz.
SPIDO16CKCE	Kit per l'automazione di porte sezionali e basculanti, 600N, centrale incorporata e ricevente monodirezionale. Il kit contiene: SPIDO600, INTI2 2 pz., SR16C 1 pz.

Il Kit SPIDO32BKCE contiene:

Codice	Descrizione	Quantità
SPIDO600	Motoriduttore con centrale incorporata e ricevente monodirezionale Opera integrata	1
INTI2	Trasmettitore 433,92 MHz a 2 canali	2
SR32B	Lunghezza guida 1 pezzo 3,2 m, tipo trasmissione cinghia	1

Il Kit SPIDO16BKCE contiene:

Codice	Descrizione	Quantità
SPIDO600	Motoriduttore con centrale incorporata e ricevente monodirezionale Opera integrata	1
INTI2	Trasmettitore 433,92 MHz a 2 canali	2
SR16B	Lunghezza guida 2 pezzi 1,6 m ciascuno, tipo trasmissione cinghia	1

Il Kit SPIDO32CKCE contiene:

Codice	Descrizione	Quantità
SPIDO600	Motoriduttore con centrale incorporata e ricevente monodirezionale Opera integrata	1
INTI2	Trasmettitore 433,92 MHz a 2 canali	2
SR32C	Lunghezza guida 1 pezzo 3,2 m, tipo trasmissione catena	1

Il Kit SPIDO16CKCE contiene:

Codice	Descrizione	Quantità
SPIDO600	Motoriduttore con centrale incorporata e ricevente monodirezionale Opera integrata	1
INTI2	Trasmettitore 433,92 MHz a 2 canali	2
SR16C	Lunghezza guida 2 pezzi da 1,6 m ciascuno, tipo trasmissione catena	1

N.B. Il contenuto della confezione può variare: consultate sempre il venditore.

ACCESSORI COMUNI

Codice	Descrizione	Pz. Conf.
SPA600	Centrale di ricambio per SPIDO32BKCE, SPIDO32CKCE, SPIDO16BKCE, SPIDO16CKCE	1
PS124	Batteria 24 V con caricabatteria integrato	1
K11	Kit di sblocco dall'esterno con cordino metallico e nottolino a chiave	1
SPA2	Kit per lo sblocco dall'esterno con cordino metallico	1
SPA5	Braccio oscillante con scorrimento a cuscinetti e geometria ottimizzata per porte basculanti debordanti	1
SPA6	Braccio di collegamento maggiorato lunghezza 585 mm	1
SPA7	Kit due staffe di fissaggio supplementare	2
SRA1	Staffe ad innesto rapido per il fissaggio a soffitto	6
TS	Tabella segnaletica	1

Scopri di più a pag → 154.

CARATTERISTICHE TECNICHE

Codice	SPIDO600
DATI ELETTRICI	
Alimentazione (Vac 50/60 Hz)	230
Assorbimento (A)	1
Potenza (W)	150
DATI PRESTAZIONALI	
Velocità massima (m/s)	0,2
Forza massima (N)	600
Ciclo di lavoro (cicli/giorno)	40
DATI DIMENSIONALI E GENERICI	
Grado di protezione (IP)	40
Temp. di funzionamento (°C Min/Max)	-20 ÷ +55
Dimensioni imballo (mm)	192x344x90 h
Peso (kg)	3,8 kg

LIMITI D'IMPIEGO

	Sezionali		Basculanti non debordanti (con SPA5)		Basculanti debordanti (con SPA5) o a molle (senza SPA5)	
	L	H	L	H	L	H
SR32/16	3,7 m	2,6 m	3,5 m	2,4 m	3,5 m	3 m
SR40*	2,9 m	3,4 m	2,7 m	3,4 m	3 m	3,6 m

Utilizzando la corsa massima
*Valido anche per SR32/16 + SR08

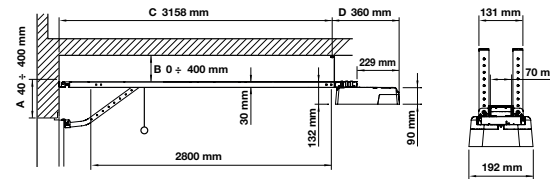
DIMENSIONI

CARATTERISTICHE TECNICHE GUIDA

Codice	SR32B/C	SR16B/C	SR08/C	SR40B
Tipo guida	1 pezzo in acciaio galvanizzato	2 pezzi in acciaio galvanizzato	Estensione in acciaio galvanizzato	1 pezzo in acciaio galvanizzato + estensione
Lunghezza guida installata (mm)	3200	3200 (1600x2)	800*	3200+800
Corsa utile (mm)	2800	2800	3500**	3500**
Peso (kg)	6,5	7	2,6	8,3
Dimensioni imballo (mm)	3300x90x45	1690x165x45	818x114x85	3300x90x45

*Da utilizzare con guida da 3,2 m per ottenere lunghezza complessiva pari a 4 m.
**Riferimento a guida da 4 m

COMPATIBILITÀ CON SISTEMI DI COMANDO E ACCESSORI
SPIDO

Centrale/Ricevitore
• Integrato*
OXIBD / OXILR
Trasmettitori
• ERA INTI - 2 canali, 433,92 MHz, colorati
• ERA ONE / MYGO - 1, 2, 4 o 9 canali, 433,92 MHz
ERA ONE BD / MYGOBD / ERA ONE LR
ERA FLOR / DOMi
Fotocellule
• EPS - Slim / EPM - Medium / EPL - Large
• EPSE - Slim, BlueBus / EPMB - Medium, BlueBus / EPLB - Large, BlueBus
• EPMOR - Medium, a riflessione
• EPMORB - Medium, BlueBus, a riflessione
• EPMOW - Medium, wireless, autosincronizzate
• F210 sincronizzate, orientabili / FT210 per bordi sensibili
• F210B BlueBus / FT210B per bordi sensibili, BlueBus
Lampeggianti
ELAC
• ELDC
• WLT - Luce multifunzione a LED

*Ricevitore radio non compatibile con le funzionalità O-Box del sistema Opera.

Nice

Spinbus

Per porte sezionali fino a 12,5 m²
e porte basculanti fino a 11,8 m².

Versione completa di guida in 3 pezzi da 1 m.

Presto fuori produzione



Disponibile in KIT

Guida in acciaio zincato
in tre sezioni con trazione
a cinghia, silenziosissima



Ruotando il "petalo"
che diffonde la luce si
accede alla centrale
BlueBUS integrata

BlueBus

BiDi

24V

Yubii

Solemyo

Opera

Motoriduttore elettromeccanico irreversibile per uso residenziale, trazione a cinghia, motore 24 Vdc con encoder magnetico.

Installazione rapida in ogni spazio: con la testa orientabile, lo sblocco a fune posizionabile in qualunque punto del garage e senza necessità di installare comandi a muro.

Risparmio e rispetto per l'ambiente: con il collegamento alla rete nella modalità stand-by la centrale con la radio collegata consuma appena 0,8 W (SPIN30) e 1,2 W (SPIN40); collegata ad una batteria o al kit Solemyo, il consumo in modalità stand-by si riduce a 0,036 W.

Semplicissimo grazie al sistema BlueBUS: che permette collegamenti a due soli fili tra la centrale di comando e le coppie di fotocellule.

Sicuro: rilevamento ostacoli e programmazione automatica dei tempi di lavoro, monitoraggio dell'assorbimento del motore lungo la corsa, autodiagnosi attraverso il lampeggiante e luce di cortesia a LED.

Accelerazione e decelerazione regolabili ad inizio e fine di ogni manovra.

Predisposti per il collegamento dei bordi sensibili di ultima generazione 8,2 KOhm.

Luminoso: luce di cortesia a LED integrata che può sostituire l'illuminazione garage.



Programmabile via App

Con Pro-View o Bidi-WiFi & MyNice Pro App le installazioni dei sistemi Nice Gate&Door diventano ancora più semplici e comode.



Scopri di più a pag → 28

Codice	Descrizione	Pz./Pallet
SPIN30	Kit per l'automazione di porte sezionali e porte basculanti, con centrale integrata, 800 N e tecnologia bidirezionale. Guida in 3 pezzi da 1 m	14
SPIN40	Kit per l'automazione di porte sezionali e porte basculanti, con centrale integrata, 1000 N e tecnologia bidirezionale. Guida in 3 pezzi da 1 m	14

**Il Kit SPIN30 contiene:**

Codice	Descrizione	Quantità
SN6031	Motoriduttore con centrale SNA3	1
OXIBD	Ricevitore radio bidirezionale ad innesto, incorporato	1
MYGO4	Trasmittitore 433,92 MHz, 4 canali	1
-	Guida in 3 pezzi da 1 m	1

N.B. Il contenuto della confezione può variare: consultate sempre il venditore.

**Il Kit SPIN40 contiene:**

Codice	Descrizione	Quantità
SN6041	Motoriduttore con centrale SNA4	1
OXIBD	Ricevitore radio bidirezionale ad innesto, incorporato	1
MYGO4	Trasmittitore 433,92 MHz, 4 canali	1
-	Guida in 3 pezzi da 1 m	1

N.B. Il contenuto della confezione può variare: consultate sempre il venditore.

ACCESSORI COMUNI

Codice	Descrizione	Pz. Conf.
SNA3	Centrale di ricambio per SPIN30/SN6031	1
SNA4	Centrale di ricambio per SPIN40/SN6041	1
PS124	Batteria 24 V con caricabatteria integrato	1
SPA2	Kit per lo sblocco dall'esterno con cordino metallico	1
SPA5	Braccio oscillante con scorrimento a cuscinetti e geometria ottimizzata per porte basculanti debordanti	1
SPA6	Braccio di collegamento maggiorato lunghezza 585 mm	1
SPA7	Kit due staffe di fissaggio supplementare	2
SNA16	Staffe ad innesto rapido per il fissaggio a soffitto	10
SYKCE	Kit di alimentazione solare composto dal pannello fotovoltaico SYP e dal Box batteria PSY24 con circuito di controllo della ricarica	1
TS	Tabella segnaletica	1

Scopri di più a pag → 154.

CARATTERISTICHE TECNICHE

Codice	SPIN30	SPIN40
DATI ELETTRICI		
Alimentazione (Vac 50/60 Hz)	230	
Assorbimento (A)	1,3	1,4
Potenza (W)	300	370
DATI PRESTAZIONALI		
Velocità (m/s)	0,20	
Forza (N)	800	1000
Ciclo di lavoro (cicli/giorno)	50	
DATI DIMENSIONALI E GENERICI		
Grado di protezione (IP)	40	
Temp. di funzionamento (°C Min/Max)	-20 ÷ +55	
Dimensioni (mm)	311x327x105 h	
Peso (kg)	3,6	4,7

LIMITI D'IMPIEGO

	Basculante non debordante		Basculante debordante		Sezionale	
	H	L	H	L	H	L
SPIN30	2,2 m	4,2 m	2,8 m	4,2 m	2,4 m	5 m
SPIN40	2,2 m	4,2 m	2,8 m	4,2 m	2,4 m	5,2 m

Utilizzando la corsa massima.

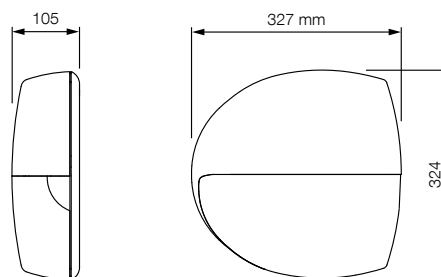
DIMENSIONI**COMPATIBILITÀ CON SISTEMI DI COMANDO E ACCESSORI**

SPIN30	SPIN40
Centrale/Ricevitore Integrato*	
<ul style="list-style-type: none"> • OXIBD / OXILR 	
Trasmittitore	
<ul style="list-style-type: none"> • ERA INTI - 2 canali, 433,92 MHz, colorati • ERA ONE / MYGO - 1, 2, 4 o 9 canali, 433,92 MHz • ERA ONE BD / MYGOBD / ERA ONE LR • ERA FLOR / DOMi 	
Fotocellule	
<ul style="list-style-type: none"> • EPS - Slim / EPM - Medium / EPL - Large • EPSB - Slim, BlueBus / EPMB - Medium, BlueBus / EPLB - Large, BlueBus • EPMOR - Medium, a riflessione • EPMORB - Medium, BlueBus, a riflessione • EPMOW - Medium, wireless autosincronizzate • F210 - Sincronizzate, orientabili / FT210 - Per bordi sensibili • F210B - BlueBus • FT210B - Per bordi sensibili, BlueBus 	
Lampeggiante	
ELAC	
<ul style="list-style-type: none"> • ELDC • WLT - Luce multifunzione a LED 	

* Ricevitore radio non compatibile con le funzionalità O-Box del sistema Opera.

Nice

Spinbus

Per porte sezionali fino a 17,5 m²
e porte basculanti fino a 14,7 m².

Presto fuori produzione



Ruotando il "petalo" che diffonde la luce si accede alla centrale BlueBUS integrata

BlueBus

BiDi

24V

Yubii

Solemyo

Opera

Motoriduttore elettromeccanico irreversibile 230 Vac per uso residenziale, motore 24 Vdc con encoder magnetico.

Da abbinare alle guide a cinghia SNA30 - SNA31 oppure alle guide a catena SNA30C - SNA31C.

Installazione rapida in ogni spazio: con la testa orientabile, lo sblocco a fune posizionabile in qualunque punto del garage e senza necessità di installare comandi a muro.

Risparmio e rispetto per l'ambiente: con il collegamento alla rete nella modalità stand-by la centrale con la radio collegata consuma appena 0,8 W (SN6031) e 1,2 W (SN6041); collegata ad una batteria o al kit Solemyo, il consumo in modalità stand-by si riduce a 0,036 W.

Semplicissimo grazie al sistema BlueBUS: che permette collegamenti a due soli fili tra la centrale di comando e le coppie di fotocellule.

Sicuro: rilevamento ostacoli e programmazione automatica dei tempi di lavoro, monitoraggio dell'assorbimento del motore lungo la corsa, autodiagnosi attraverso il lampeggiante e luce di cortesia a LED.

Accelerazione e decelerazione regolabili ad inizio e fine di ogni manovra.

Predisposti per il collegamento dei bordi sensibili di ultima generazione 8,2 KOhm.

Luminoso: luce di cortesia a LED integrata che può sostituire l'illuminazione garage.



Programmabile via App

Con Pro-View o Bidi-WiFi & MyNice Pro App le installazioni dei sistemi Nice Gate&Door diventano ancora più semplici e comode.



Scopri di più a pag → 28

Codice	Descrizione	Pz./Pallet
SN6031	Irreversibile, 230 Vac, motore 24 Vdc, centrale integrata, 800 N	48
SN6041	Irreversibile, 230 Vac, motore 24 Vdc, centrale integrata, 1000 N	48

Codice	Descrizione	Pz./Pallet
SNA30	Guida premontata da 3 m a cinghia	1
SNA31	Prolunga da 1 m per guida SNA30	1
SNA30C	Guida premontata da 3 m a catena	1
SNA31C	Prolunga da 1 m per guida SNA30C	1

ACCESSORI COMUNI

Codice	Descrizione	Pz. Conf.
SNA3	Centrale di ricambio per SPIN30/SN6031	1
SNA4	Centrale di ricambio per SPIN40/SN6041	1
PS124	Batteria 24 V con caricabatteria integrato	1
SPA2	Kit per lo sblocco dall'esterno con cordino metallico	1
SPA5	Braccio oscillante con scorrimento a cuscinetti e geometria ottimizzata per porte basculanti debordanti	1
SPA6	Braccio di collegamento maggiorato lunghezza 585 mm	1
SPA7	Kit due staffe di fissaggio supplementare	2
SNA16	Staffea ad innesto rapido per il fissaggio a soffitto	10
SYKCE	Kit di alimentazione solare composto dal pannello fotovoltaico SYP e dal Box batteria PSY24 con circuito di controllo della ricarica	1
TS	Tabella segnaletica	1

Scopri di più a pag → 154.

CARATTERISTICHE TECNICHE

Codice	SN6031	SN6041
DATI ELETTRICI		
Alimentazione (Vac 50/60 Hz)	230	
Assorbimento (A)	1,3	1,4
Potenza (W)	300	370
DATI PRESTAZIONALI		
Velocità (m/s)	0,20	
Forza (N)	800	1000
Ciclo di lavoro (cicli/giorno)	50	
DATI DIMENSIONALI E GENERICI		
Grado di protezione (IP)	40	
Temp. di funzionamento (°C Min/Max)	-20 ÷ +55	
Dimensioni (mm)	311x327x105 h	
Peso (kg)	3,6	4,7

LIMITI D'IMPIEGO

	Basculante non debordante		Basculante debordante		Sezionale	
	H	L	H	L	H	L
SN6031 con SNA30	2,2 m	4,2 m	2,8 m	4,2 m	2,4 m	5 m
SN6041 con SNA30	2,2 m	4,2 m	2,8 m	4,2 m	2,4 m	5,2 m
SN6031 con SNA30 + SNA31	3,2 m	2,9 m	3,5 m	3,4 m	3,4 m	3,5 m
SN6041 con SNA30 + SNA31	3,2 m	4,2 m	3,5 m	4,2 m	3,4 m	5,2 m

Utilizzando la corsa massima.

DIMENSIONI

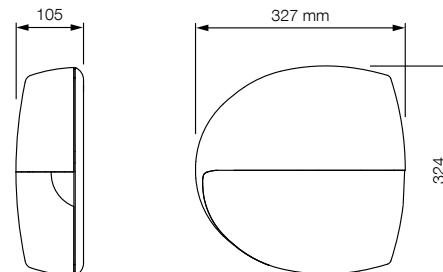

COMPATIBILITÀ CON SISTEMI DI COMANDO E ACCESSORI

SN6031	SN6041
Centrale/Ricevitore Integrato*	
<ul style="list-style-type: none"> • • OXIBD / OXILR 	
Trasmittitore	
<ul style="list-style-type: none"> • • ERA INTI - 2 canali, 433,92 MHz, colorati • • ERA ONE / MYGO - 1, 2, 4 o 9 canali, 433,92 MHz • • ERA ONE BD / MYGOBD / ERA ONE LR • • ERA FLOR / DOMi 	
Fotocellule	
<ul style="list-style-type: none"> • • EPS - Slim / EPM - Medium / EPL - Large • • EPSB - Slim, BlueBus / EPMB - Medium, BlueBus / EPLB - Large, BlueBus • • EPMOR - Medium, a riflessione • • EPMORB - Medium, BlueBus, a riflessione • • EPMOW - Medium, wireless autosincronizzate • • F210 - Sincronizzate, orientabili / FT210 - Per bordi sensibili • • F210B - BlueBus • • FT210B - Per bordi sensibili, BlueBus 	
Lampeggiante	
ELAC	
<ul style="list-style-type: none"> • • ELDC • • WLT - Luce multifunzione a LED 	

* Ricevitore radio non compatibile con le funzionalità O-Box del sistema Opera.

Nice

Spinbuskit 20/22/23 BD

Per porte sezionali fino a 10,5 m²
e porte basculanti fino a 11,8 m².



Disponibile in KIT

Presto fuori produzione



BlueBus

BiDi

24V

Yubii

Solemyo

Opera

Tre versioni in kit:

- guida in 3 pezzi da 1 m SPIN20KCE;
- guida premontata da 4 m (3+1 m) SPIN-22KCE;
- con guida premontata da 3 m SPIN23KCE.

Installazione rapida in ogni spazio: con la testa orientabile, lo sblocco a fune posizionabile in qualunque punto del garage e senza necessità di installare comandi a muro.

Risparmio e rispetto per l'ambiente: con il collegamento alla rete nella modalità stand-by la centrale con la radio collegata consuma appena 5,2 W; collegata ad una batteria o al kit Solemyo il consumo in modalità stand-by si riduce a 0,036 W.

Nessun black-out: funzionamento in assenza di corrente con batterie opzionali (PS124) inseribili all'interno del motore.

Semplicissimo grazie al sistema BlueBUS: permette collegamenti a due soli fili tra la centrale di comando e le coppie di fotocellule.

Sicuro: rilevamento ostacoli e programmazione automatica dei tempi di lavoro, monitoraggio dell'assorbimento del motore lungo la corsa, autodiagnosi attraverso il lampeggiante e luce di cortesia a LED.

Accelerazione e decelerazione regolabili ad inizio e fine di ogni manovra.

Predisposti per il collegamento dei bordi sensibili di ultima generazione 8,2 KOhm.

Luce di cortesia a LED integrata.



Programmabile via App

Con Pro-View o Bidi-WiFi & MyNice Pro App le installazioni dei sistemi Nice Gate&Door diventano ancora più semplici e comode.



Scopri di più a pag → 28

Codice	Descrizione	Pz./Pallet
SPIN20BDKCE	Kit per l'automazione di porte sezionali e porte basculanti, con tecnologia bidirezionale. Guida in 3 pezzi da 1 m	14
SPIN22BDKCE	Kit per l'automazione di porte sezionali e porte basculanti, con tecnologia bidirezionale. Guida in 1 pezzo da 3 m + 1 pezzo da 1 m	15
SPIN23BDKCE	Kit per l'automazione di porte sezionali e porte basculanti, con tecnologia bidirezionale. Guida da 3 m	15



Il Kit SPIN20BDKCE contiene:

Codice	Descrizione	Quantità
SN6021	Motoriduttore con centrale SNA20	1
OXIBD	Ricevitore radio bidirezionale ad innesto, incorporato	1
ON2E	Trasmettitore 433,92 MHz, 2 canali	1
-	Guida in 3 pezzi da 1 m	1

N.B. Il contenuto della confezione può variare: consultate sempre il venditore.



Il Kit SPIN22BDKCE contiene:

Codice	Descrizione	Quantità
SN6021	Motoriduttore con centrale SNA20	1
OXIBD	Ricevitore radio bidirezionale ad innesto, incorporato	1
MYGO4	Trasmettitore 433,92 MHz, 4 canali	1
SNA6	Guida in 1 pezzo da 3 m + 1 pezzo da 1 m	1

N.B. Il contenuto della confezione può variare: consultate sempre il venditore.



Il Kit SPIN23BDKCE contiene:

Codice	Descrizione	Quantità
SN6021	Motoriduttore con centrale SNA20	1
OXIBD	Ricevitore radio bidirezionale ad innesto, incorporato	1
MYGO4	Trasmettitore 433,92 MHz, 4 canali	1
SNA30	Guida in 1 pezzo da 3 m	1

N.B. Il contenuto della confezione può variare: consultate sempre il venditore.

ACCESSORI COMUNI

Codice	Descrizione	Pz. Conf.
SNA20	Centrale di ricambio per SPIN20KCE, SPIN22KCE e SPIN23KCE	1
PS124	Batteria 24 V con caricabatteria integrato	1
SPA2	Kit per lo sblocco dall'esterno con cordino metallico	1
SPA5	Braccio oscillante con scorrimento a cuscinetti e geometria ottimizzata per porte basculanti debordanti	1
SPA6	Braccio di collegamento maggiorato lunghezza 585 mm	1
SPA7	Kit due staffe di fissaggio supplementare	2
SNA16	Staffa ad innesto rapido per il fissaggio a soffitto	10
SYKCE	Kit di alimentazione solare composto dal pannello fotovoltaico SYP e dal Box batteria PSY24 con circuito di controllo della ricarica	1
TS	Tabella segnaletica	1

Scopri di più a pag → 154.

CARATTERISTICHE TECNICHE

Codice	SN6021
DATI ELETTRICI	
Alimentazione (Vac 50/60 Hz)	230
Assorbimento (A)	0,8
Potenza (W)	270
DATI PRESTAZIONALI	
Velocità (m/s)	0,20
Forza (N)	650
Ciclo di lavoro (cicli/giorno)	50
DATI DIMENSIONALI E GENERICI	
Grado di protezione (IP)	40
Temp. di funzionamento (°C Min/Max)	-20 ÷ +55
Dimensioni (mm)	311x327x105 h
Peso (kg)	3,6

LIMITI D'IMPIEGO

	Basculante non debordante		Basculante debordante		Sezionale	
	H	L	H	L	H	L
SPIN20KCE	2,2 m	4,2 m	2,8 m	4,2 m	2,4 m	4,4 m
SPIN22KCE	3,2 m	2,9 m	3,5 m	3,4 m	3,4 m	3,1 m
SPIN23KCE	2,2 m	4,2 m	2,8 m	4,2 m	2,4 m	4,4 m

Utilizzando la corsa massima.

DIMENSIONI

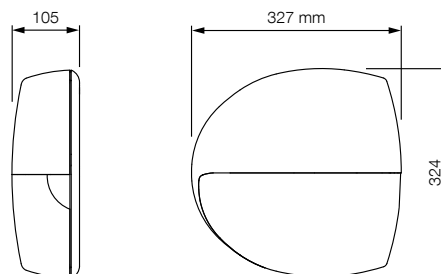

COMPATIBILITÀ CON SISTEMI DI COMANDO E ACCESSORI

SN6021

Centrale/Ricevitore

Integrato*

- **OXIBD / OXILR**

Trasmettitore

- **ERA INTI** - 2 canali, 433,92 MHz, colorati
- **ERA ONE / MYGO** - 1, 2, 4 o 9 canali, 433,92 MHz
- **ERA ONE BD / MYGOBD / ERA ONE LR**
- **ERA FLOR / DOMi**

Fotocellule

- **EPS** - Slim / **EPM** - Medium / **EPL** - Large
- **EPSB** - Slim, BlueBus / **EPMB** - Medium, BlueBus / **EPLB** - Large, BlueBus
- **EPMOR** - Medium, a riflessione
- **EPMORB** - Medium, BlueBus, a riflessione
- **EPMOW** - Medium, wireless autosincronizzate
- **FT210** - Sincronizzate, orientabili / **FT210** - Per bordi sensibili
- **F210B** - BlueBus
- **FT210B** - Per bordi sensibili, BlueBus

Lampeggiante

ELAC

- **ELDC**
- **WLT** - Luce multifunzione a LED

* Ricevitore radio non compatibile con le funzionalità O-Box del sistema Opera.

Nice

Ten

Per porte basculanti debordanti e non debordanti fino a 9 m² e 2,6 m di altezza (fino a 16 m² e 2,6 m di altezza con l'utilizzo di 2 motori).

Grado di protezione IP44

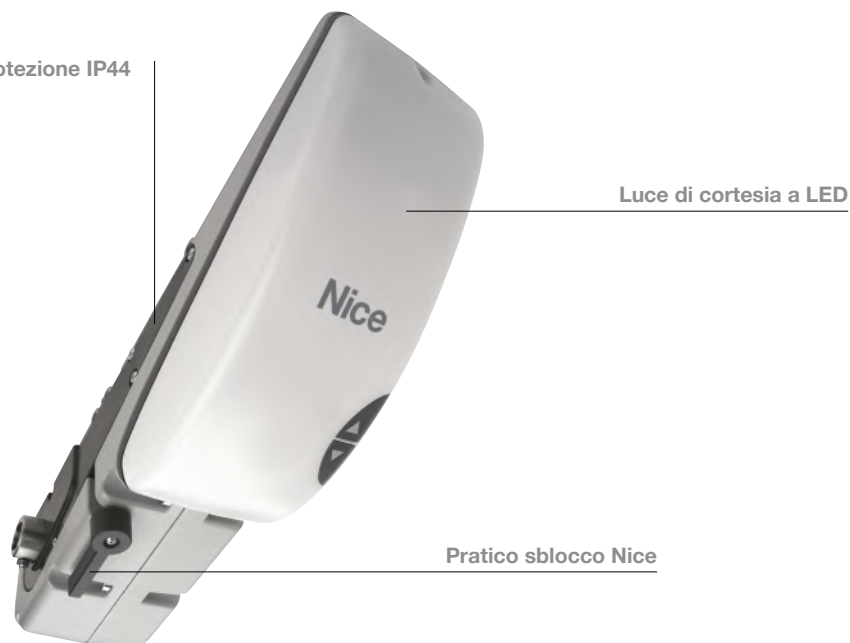

Motoriduttore elettromeccanico 24 Vdc.

Tre versioni, standard e potenziate:

- con centrale integrata, regolatore di forza ed encoder assoluto (TN2010L);
- con centrale e ricevitore incorporati e finecorsa elettromeccanico (TN2030L);
- senza centrale (TN2020L).

Affidabile e preciso: memorizzazione delle posizioni di finecorsa in apertura e chiusura; partenza graduale e rallentamento in apertura e chiusura.

Sicuro: rilevamento ostacoli e monitoraggio dell'assorbimento del motore lungo la corsa, autodiagnosi attraverso il lampeggiante e luce di cortesia a LED.

Predisposto per il collegamento di bordi sensibili ottici e resistivi 8,2 KOhm di ultima generazione.

Funzionale: possibilità di abbinare un secondo motore senza centrale TN2020L, per automatizzare porte fino a 16 m².

Modello TN2030L con ricevitore radio integrato, compatibile anche con i sistemi Nice Flo e Smilo.

Modello TN2010L con tecnologia BlueBUS, predisposti ai sistemi Solemyo e Opera, compatibile con il sistema Yubii e la ricevente bidirezionale.

Evoluto: l'encoder assoluto garantisce precisione millimetrica senza necessità di finecorsa, affidabilità, mantenimento nel tempo dei valori impostati.

Semplice: grazie alla tecnologia BlueBUS che permette collegamenti a due fili tra la centrale e le fotocellule.

Risparmio energetico: quando il sistema non è in uso entra in stand-by.

Pratico: centrale di comando integrata e batterie tampone PS324 (opzionali) collegabili tramite comodo connettore ad innesto guidato.

Predisposto per i ricevitori Nice ad innesto SMXI e OXI (opzionali).

BlueBus

BiDi

24V

Yubii

Solemyo

Opera



Programmabile via App

Con Pro-View o Bidi-WiFi & MyNice Pro App le installazioni dei sistemi Nice Gate&Door diventano ancora più semplici e comode.



Scopri di più a pag → 28

Codice	Descrizione	Pz./Pallet
TN2010L	Irreversibile, 24 Vdc, con centrale integrata, luce di cortesia a LED, encoder assoluto e tecnologia BlueBUS, predisposto per Opera e Solemyo	15
TN2030L	Irreversibile, 24 Vdc, con centrale e ricevitore incorporati, luce di cortesia a LED e finecorsa elettromeccanico	15
TN2020L	Irreversibile, 24 Vdc, con luce di cortesia a LED, senza centrale integrata	15

ACCESSORI COMUNI

Codice	Descrizione	Pz. Conf.
TNA1	Centrale di ricambio per TN2030L e TNLKCE	1
TNA2	Centrale di ricambio per TN2010L	1
PS324	Batteria 24 V con caricabatteria integrato. Solo per TN2010L	1
TNA9	Cavo di collegamento aggiuntivo e supporti per il fissaggio a parete della batteria PS324	1
OTA2	Staffa supporto motore di lunghezza 1250 mm	1
OTA3	Staffa supporto motore di lunghezza 2000 mm	1
OTA9	Staffa supporto motore di lunghezza 520 mm	1
TNA5	Coppia di bracci dritti telescopici standard	1
TNA6	Coppia di bracci curvi telescopici standard	1
TNA8	Coppia di alberi di trasmissione 20x20 mm, di lunghezza 200 mm	1
TNA4	Coppia di alberi di trasmissione 20x20 mm, di lunghezza 1500 mm	1
TNA38	Dispositivo di rinvio per 1 coppia di alberi di trasmissione	1
OTA11	Kit per sblocco dall'esterno con cordino metallico	1
OTA12	Kit per sblocco dall'esterno con nottolino a chiave (non utilizzabile con motori installati lateralmente)	1
SYKCE	Kit di alimentazione solare composto dal pannello fotovoltaico SYP e dal Box batteria PSY24 con circuito di controllo della ricarica	1
TS	Tabella segnaletica	1

Scopri di più a pag → 154.

CARATTERISTICHE TECNICHE

Codice	TN2010L	TN2010L+TN2020L	TN2030L	TN2030L+TN2020L
DATI ELETTRICI				
Alimentazione (Vac 50/60 Hz)	230			
Assorbimento (A)	1	1,4	1	1,4
Potenza (W)	240	350	220	330
DATI PRESTAZIONALI				
Velocità (m/s)	1,7		1,4	
Coppia (Nm)	350	500	420	700
Ciclo di lavoro (cicli/ora)	15	25	20	10
DATI DIMENSIONALI E GENERICI				
Grado di protezione (IP)	44			
Temp. di funzionamento (°C Min/Max)	-20 ÷ +50			
Dimensioni (mm)	150x158x512 h			
Peso (kg)	10	17,2*	9,5	16,7*

* 7,2 per TN2020L.

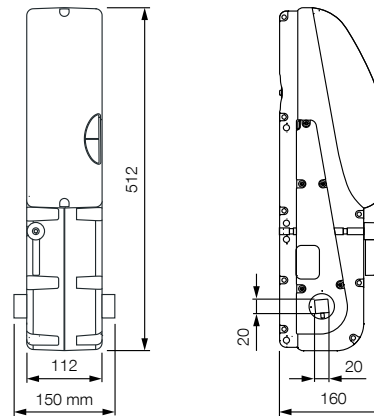
DIMENSIONI**COMPATIBILITÀ CON SISTEMI DI COMANDO E ACCESSORI**TN2010L
TN2030L**Centrale/Ricevitore**

- Integrato*
- OXIBD / OXILR

Trasmettitore

- • ERA INTI - 2 canali, 433,92 MHz, colorati
- • ERA ONE / MYGO - 1, 2, 4 o 9 canali, 433,92 MHz
- ERA ONE BD / MYGOBD / ERA ONE LR
- • ERA FLOR / DOMi

Fotocellule

- EPS - Slim / EPM - Medium / EPL - Large
- EPSB - Slim, BlueBus / EPMB - Medium, BlueBus / EPLB - Large, BlueBus
- EPMOR - Medium, a riflessione
- EPMORB - Medium, BlueBus, a riflessione
- • EPMOW - Medium, wireless autosincronizzate
- F210 - Sincronizzate, orientabili / FT210 - Per bordi sensibili
- F210B - BlueBus
- FT210B - Per bordi sensibili, BlueBus

Lampeggiante**ELAC**

- • ELDC
- • WLT - Luce multifunzione a LED

* Ricevitore radio non compatibile con le funzionalità O-Box del sistema Opera.

Nice

Tenkit

Per porte basculanti debordanti e non debordanti fino a 9 m² e 2,6 m di altezza.



Disponibile in KIT



24V

Opera

Motoriduttore elettromeccanico irreversibile, 24 Vdc.

Funzionalità: ingresso per fotocellule standard e possibilità di collegamento fototest in autoapprendimento durante l'installazione.

Programmazione semplificata tramite

Pro-View: grazie alla compatibilità con il sistema Opera, è possibile gestire, programmare e controllare il sistema di automazione anche a distanza, in modo semplice e sicuro, con un considerevole risparmio di tempo.

Comodità: scheda radio incorporata compatibile anche con i sistemi Nice Flo e Smilo: possibilità di inserire fino a 100 trasmettitori. Programmazione a tasti e ricerca automatica delle quote.

Regolazioni: 3 livelli di forza, 2 velocità, 3 livelli di tempo pausa, 3 modalità di passo-passo.

Massima sicurezza: predisposto per il collegamento dei bordi sensibili di ultima generazione 8,2 KOhm.

Rilevamento ostacoli e programmazione automatica dei tempi di lavoro, monitoraggio dell'assorbimento del motore lungo la corsa, autodiagnosi attraverso il lampeggiante e luce di cortesia a LED.

Accelerazione e decelerazione ad inizio e fine di ogni manovra.



Programmabile via App

Con Pro-View o Bidi-WiFi & MyNice Pro App le installazioni dei sistemi Nice Gate&Door diventano ancora più semplici e comode.



Scopri di più a pag → 28

Codice	Descrizione	Pz./Pallet
TNLKCE	Irreversibile, 24 Vdc, con centrale e ricevitore incorporati, luce di cortesia a LED e finecorsa elettromeccanico	15



Il Kit TNLKCE contiene:

Codice	Descrizione	Quantità
TNLKCE	Motoriduttore con centrale e ricevitore incorporati, completo di 1 coppia di bracci telescopici TNA5 e relativi dispositivi di rinvio TNA38	1
INTI2	Trasmettitore 433,92 MHz a 2 canali	1
TS	Tabella segnaletica	1

N.B. Il contenuto della confezione può variare: consultate sempre il venditore.

ACCESSORI COMUNI

Codice	Descrizione	Pz. Conf.
TNA1	Centrale di ricambio per TN2030L e TNLKCE	1
OTA2	Staffa supporto motore di lunghezza 1250 mm	1
OTA3	Staffa supporto motore di lunghezza 2000 mm	1
OTA9	Staffa supporto motore di lunghezza 520 mm	1
OTA11	Kit per sblocco dall'esterno con cordino metallico	1
OTA12	Kit per sblocco dall'esterno con nottolino a chiave (non utilizzabile con motori installati lateralmente)	1
TNA5	Coppia di bracci dritti telescopici standard	1
TNA6	Coppia di bracci curvi telescopici standard	1
TNA8	Coppia di alberi di trasmissione 20x20 mm, di lunghezza 200 mm	1
TNA4	Coppia di alberi di trasmissione 20x20 mm, di lunghezza 1500 mm	1
TNA38	Dispositivo di rinvio per 1 coppia di alberi di trasmissione	1
TS	Tabella segnaletica	1

Scopri di più a pag → 154.

CARATTERISTICHE TECNICHE

Codice	TNLKCE
DATI ELETTRICI	
Alimentazione (Vac 50/60 Hz)	230
Assorbimento (A)	0,9
Potenza (W)	200
DATI PRESTAZIONALI	
Velocità (m/s)	1,7
Coppia (Nm)	280
Ciclo di lavoro (cicli/ora)	20
DATI DIMENSIONALI E GENERICI	
Grado di protezione (IP)	44
Temp. di funzionamento (°C Min/Max)	-20 ÷ +55
Dimensioni (mm)	150x158x512 h
Peso (kg)	15,5

* 7,2 per TN2020L.

DIMENSIONI

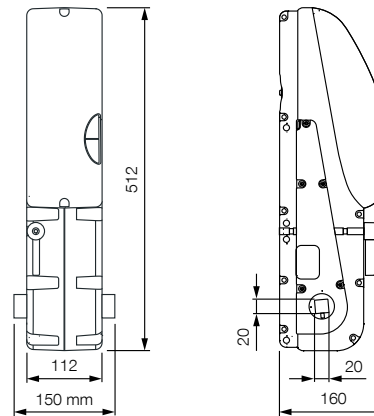

COMPATIBILITÀ CON SISTEMI DI COMANDO E ACCESSORI

TN2030L

Centrale/Ricevitore

• Integrato*

OXIBD / OXILR

Trasmettitore

- ERA INTI - 2 canali, 433,92 MHz, colorati
- ERA ONE / MYGO - 1, 2, 4 o 9 canali, 433,92 MHz

ERA ONE BD / MYGOBD / ERA ONE LR

• ERA FLOR / DOMi

Fotocellule

- EPS - Slim / EPM - Medium / EPL - Large
- EPSB - Slim, BlueBus / EPMB - Medium, BlueBus / EPLB - Large, BlueBus

• EPMOR - Medium, a riflessione

EPMORB - Medium, BlueBus, a riflessione

• EPMOW - Medium, wireless autosincronizzate

• F210 - Sincronizzate, orientabili / FT210 - Per bordi sensibili

F210B - BlueBus

FT210B - Per bordi sensibili, BlueBus

Lampeggiante

ELAC

• ELDC

- WLT - Luce multifunzione a LED

* Ricevitore radio non compatibile con le funzionalità O-Box del sistema Opera.

Nice

Soon

Per porte sezionali fino a 20 m².

Per portoni sezionali bilanciati dotati di sistema a paracadute (dispositivo di sicurezza in caso di rottura delle molle di bilanciamento).

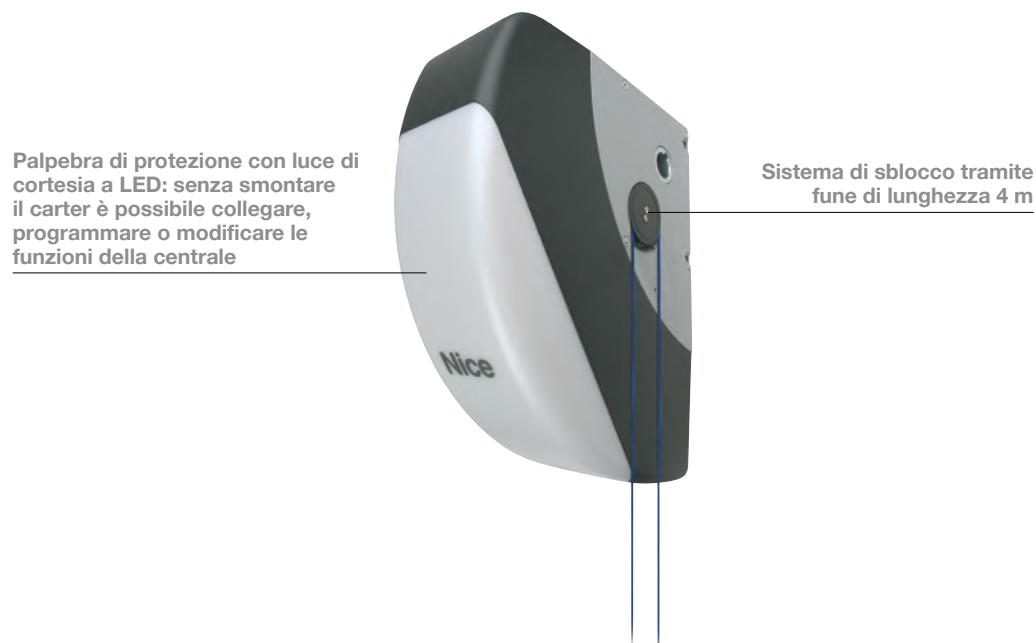

Motoriduttore elettromeccanico 24 Vdc, con encoder assoluto.

Versatile: ideale in contesti residenziali con porte da garage anche di grandi dimensioni, in contesti multiutenza anche ad uso intensivo e industriali con piccoli sezionali. Ad esempio punti di carico 3x3 m.

Tutto in uno: centrale di comando integrata. Nessuna guida, ne cremagliera.

Facile installazione: direttamente sull'albero della porta sezionale; ingombri ridottissimi soprattutto in larghezza per facilità di montaggio in qualunque posizione.

Semplicissima grazie al sistema BlueBUS: collegamenti a due fili tra la centrale di comando e le coppie di fotocellule.

Pratico: centrale di comando e batterie tampone PS124 (opzionali) alloggiata all'interno e collegabili tramite comodo connettore ad innesto guidato.

Risparmio energetico: quando il sistema non è in uso entra in stand-by.

Affidabile e preciso: memorizzazione delle posizioni di finecorsa in apertura e chiusura; partenza graduale e rallentamento in apertura e chiusura; la tecnologia a encoder assoluto garantisce precisione senza necessità di finecorsa, affidabilità, mantenimento nel tempo dei valori impostati.

Sicuro: rilevamento ostacoli e monitoraggio dell'assorbimento del motore lungo la corsa, autodiagnosi attraverso il lampeggiante e luce di cortesia a LED.

Predisposto per il collegamento di bordi sensibili ottici e resistivi 8,2 KOhm di ultima generazione.

Manutenzione semplice: morsetti e ricevitore estraibili.

Facile da certificare: supera le prove di impatto senza ulteriori accessori.

BlueBus

BiDi

24V

Yubii

Solemyo

Opera



Programmabile via App

Con Pro-View o Bidi-WiFi & MyNice Pro App le installazioni dei sistemi Nice Gate&Door diventano ancora più semplici e comode.



Scopri di più a pag → 28

Codice	Descrizione	Pz./Pallet
SO2000	Irreversibile, 24 Vdc, con encoder assoluto per porte fino a 5 m di altezza	20

ACCESSORI COMUNI

Codice	Descrizione	Pz. Conf.
SPSOA2	Centrale di ricambio per SO2000	1
PS124	Batteria 24 V con caricabatteria integrato	1
CRA9	Adattatore per alberi con diametro 31,75 (1,1/4") - 35 - 40 mm	1
SYKCE	Kit di alimentazione solare composto dal pannello fotovoltaico SYP e dal Box batteria PSY24 con circuito di controllo della ricarica	1
TS	Tabella segnaletica	1

Scopri di più a pag → 154.

CARATTERISTICHE TECNICHE

Codice	SO2000
DATI ELETTRICI	
Alimentazione (Vac 50/60 Hz)	230
Assorbimento (A)	1,6
Potenza (W)	350
DATI PRESTAZIONALI	
Velocità (m/s)	30
Coppia (Nm)	50
Ciclo di lavoro (cicli/ora)	15
DATI DIMENSIONALI E GENERICI	
Grado di protezione (IP)	44
Temp. di funzionamento (°C Min/Max)	-20 ÷ +50
Dimensioni (mm)	115x300x375 h
Peso (kg)	10,5

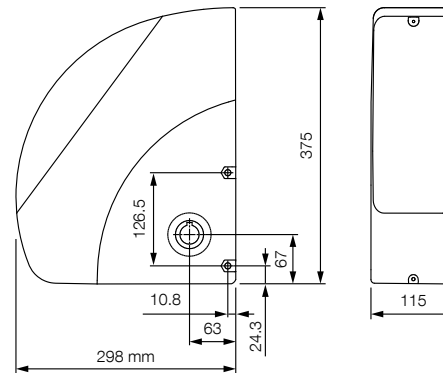
DIMENSIONI**COMPATIBILITÀ CON SISTEMI DI COMANDO E ACCESSORI**

SO2000

Centrale/Ricevitore**Integrato***

- **OXIBD / OXILR**

Trasmittitore

- **ERA INTI** - 2 canali, 433,92 MHz, colorati
- **ERA ONE / MYGO** - 1, 2, 4 o 9 canali, 433,92 MHz
- **ERA ONE BD / MYGOBD / ERA ONE LR**
- **ERA FLOR / DOMi**

Fotocellule

- **EPS** - Slim / **EPM** - Medium / **EPL** - Large
- **EPSB** - Slim, BlueBus / **EPMB** - Medium, BlueBus / **EPLB** - Large, BlueBus
- **EPMOR** - Medium, a riflessione
- **EPMORB** - Medium, BlueBus, a riflessione
- **EPMOW** - Medium, wireless autosincronizzate
- **F210** - Sincronizzate, orientabili / **FT210** - Per bordi sensibili
- **F210B** - BlueBus
- **FT210B** - Per bordi sensibili, BlueBus

Lampeggiante**ELAC**

- **ELDC**
- **WLT** - Luce multifunzione a LED

* Ricevitore radio non compatibile con le funzionalità O-Box del sistema Opera.

Nice

Sumo

Per porte sezionali e scorrevoli a due ante fino a 35 m².

Carter compatatissimo totalmente in fusione di alluminio ad alto spessore

Sblocco a fune di lunghezza 6,5 m con maniglia di emergenza



Vano ispezionabile e facilmente accessibile per i collegamenti

Motoriduttore elettromeccanico 24 Vdc, con encoder magnetico senza necessità di regolazione del finecorsa.

Ideale per uso intensivo.

Compattezza e versatilità: ingombri ridottissimi soprattutto in larghezza per facilità di montaggio in qualunque posizione; rapidità di installazione.

Facile installazione: direttamente sull'albero della porta sezionale. Ideale per alberi da Ø 25,4 mm e utilizzabile su alberi da Ø 31,75-35-40 mm grazie anche all'adattatore CRA9.

Tante funzioni con la centrale di comando separata D-Pro 924:

- memorizzazione delle posizioni di finecorsa in apertura e chiusura;
- partenza graduale e rallentamento in chiusura;
- possibilità di alimentazione in assenza di corrente con batterie opzionali;
- programmazione del tempo pausa e regolazione della velocità di movimento;
- avviso "service" di manutenzione (programmabile secondo il numero di manovre desiderato).

24V

BiDi

Yubii

Opera



Programmabile via App

Con Pro-View o Bidi-WiFi & MyNice Pro App le installazioni dei sistemi Nice Gate&Door diventano ancora più semplici e comode.



Scopri di più a pag → 28

Codice	Descrizione	Pz./Pallet
SU2000	Irreversibile 24 Vdc, con encoder magnetico, senza necessità di regolazione del finecorsa, per porte da 15 m ² fino a 35 m ²	20
SU2000V	Irreversibile 24 Vdc, con encoder magnetico, senza necessità di regolazione del finecorsa, veloce, per porte da 10 m ² fino a 25 m ²	20
SU2000VV	Irreversibile 24 Vdc, con encoder magnetico, senza necessità di regolazione del finecorsa, super veloce, per porte da 10 m ² fino a 15 m ²	20
SU2010	Irreversibile 24 Vdc, con encoder magnetico, senza necessità di regolazione del finecorsa, IP54, per porte da 15 m ² fino a 35 m ²	20

ACCESSORI COMUNI

Codice	Descrizione	Pz. Conf.
DPRO924	Centrale di comando	1
KIO	Selettore a chiave per contatti in bassa tensione, con meccanismo di sblocco per fune metallica	1
KA1	Kit fune metallica 6 m per KIO	1
CRA1	Albero con pignone a 18 denti Ø albero 25,4 mm Ø int. corona 25,4 mm	1
CRA2	Giunto per catena	1
CRA5	Rinvio tendicatena con staffe, ideale per porte industriali a 1 o 2 ante	1
CRA3	Catena da 1/2", confezione da 1 m con giunto	1
CRA4	Catena da 1/2", confezione da 5 m, ideale per porte industriali a 1 o 2 ante con giunto	1
CRA8	Staffa di fissaggio a muro	2
CRA9	Adattatore per alberi con diametro 31,75 (1,1/4") - 35 - 40 mm	1
CRA6	Corona a 36 denti Ø interno 25,4 mm	1
CRA7	Corona a 18 denti Ø interno 25,4 mm	1
SYKCE	Kit di alimentazione solare composto dal pannello fotovoltaico SYP e dal Box batteria PSY24 con circuito di controllo della ricarica	1
TS	Tabella segnaletica	1

Scopri di più a pag → 154.

CARATTERISTICHE TECNICHE

Codice	SU2000	SU2000V	SU2000VV	SU2010
DATI ELETTRICI				
Alimentazione (Vdc)	24			
Assorbimento (A)	13			
Potenza (W)	500			
DATI PRESTAZIONALI				
Velocità (m/s)	16	23,5	42	16
Coppia (Nm)	120	82	46	120
Ciclo di lavoro (%)	50			
DATI DIMENSIONALI E GENERICI				
Grado di protezione (IP)	44			54
Temp. di funzionamento (°C Min/Max)	-20 ÷ +50			
Dimensioni (mm)	110x270x350 h			
Peso (kg)	10,5			

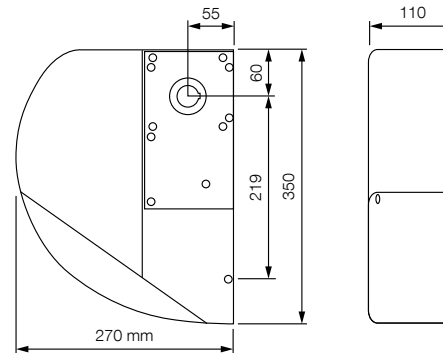
DIMENSIONI**COMPATIBILITÀ CON SISTEMI DI COMANDO E ACCESSORI**

SU2000	SU2000V	SU2000VV	SU2010
Centrale/Ricevitore			
• • • • DPRO924 / OXIBD / OXILR			
Trasmittitore			
• • • • ERA INTI - 2 canali, 433,92 MHz, colorati			
• • • • ERA ONE / MYGO - 1, 2, 4 o 9 canali, 433,92 MHz			
• • • • ERA ONE BD / MYGOBD / ERA ONE LR			
• • • • ERA FLOR / DOMI			
Fotocellule			
• • • • EPS - Slim / EPM - Medium / EPL - Large			
• • • • EPSB - Slim, BlueBus / EPMB - Medium, BlueBus / EPLB - Large, BlueBus			
• • • • EPMOR - Medium, a riflessione			
• • • • EPMORB - Medium, BlueBus, a riflessione			
• • • • EPMOW - Medium, wireless autosincronizzate			
• • • • F210 - Sincronizzate, orientabili / FT210 - Per bordi sensibili			
• • • • F210B - BlueBus			
• • • • FT210B - Per bordi sensibili, BlueBus			
Lampeggiante			
ELAC			
• • • • ELDC			
WLT - Luce multifunzione a LED			

* Ricevitore radio non compatibile con le funzionalità O-Box del sistema Opera.

Nice

Hyppo

Per porte a libro a due ante.



Scocca antiurto priva di spigoli vivi, minimo ingombro

Sblocco Nice in alluminio e predisposizione per sblocco dall'esterno

Motoriduttore elettromeccanico irreversibile a braccio telescopico, disponibile anche nella versione 24 Vdc, con encoder magnetico. Modello unico per anta destra o sinistra.

Doppio finecorsa incorporato: sia in apertura che in chiusura, già cablato: riduzione dei collegamenti e rapidità di installazione (solo per HY7100).

Meccanica totalmente in metallo.

Robusto braccio telescopico zincato.

Centrali di comando consigliate:

- per HY7100 Moonclever MC800;
- per HY7124 Moonclever MC824H.

Versione 24 Vdc con encoder magnetico.

Ideale per un uso intensivo, compatibile con la centrale di comando Moonclever MC824H:

- programmazione semplice, con un unico tasto;
- autoapprendimento dei finecorsa in apertura e chiusura;
- autodiagnostica delle anomalie;
- programmazione del tempo pausa;
- anta pedonale;
- rallentamento in apertura e chiusura;
- rilevazione ostacoli a doppia tecnologia;
- funzionamento in assenza di corrente con batterie ricaricabili opzionali (PS324);
- predisposto per il collegamento dei bordi sensibili resistivi di ultima generazione a 8,2 kOhm.

BlueBus

BiDi

24V

Yubii

230V

Solemyo

Opera

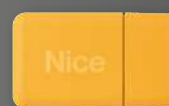

Programmabile via App

Con Pro-View o BiDi-WiFi & MyNice Pro App le installazioni dei sistemi Nice Gate&Door diventano ancora più semplici e comode.



Scopri di più a pag → 28

Codice	Descrizione	Pz./Pallet
HY7100	Irreversibile, 230 Vac, completo di braccio telescopico zincato e verniciato, con finecorsa in apertura e chiusura	16
HY7124	Irreversibile, 24 Vdc con encoder magnetico, completo di braccio telescopico zincato e verniciato	16

ACCESSORI COMUNI

Codice	Descrizione	Pz. Conf.
HYA11	Sblocco da interno con fune da 6 m	1
KIO	Selettore a chiave per contatti in bassa tensione, con meccanismo di sblocco per fune metallica	1
KA1	Kit fune metallica 6 m per KIO	1
TS	Tabella segnaletica	1

ACCESSORI PER VERSIONI 24 V

Codice	Descrizione	Pz. Conf.
PS324	Batteria 24 V con caricabatteria integrato	1
SYKCE	Kit di alimentazione solare composto dal pannello fotovoltaico SYP e dal Box batteria PSY24 con circuito di controllo della ricarica	1

Scopri di più a pag → 154.

CARATTERISTICHE TECNICHE

Codice	HY7100	HY7124
DATI ELETTRICI		
Alimentazione (Vac 50 Hz)	230	-
Alimentazione (Vdc)	-	24
Assorbimento (A)	1,2	5
Potenza (W)	250	120
DATI PRESTAZIONALI		
Velocità (m/s)	1,7	2
Coppia (Nm)	400	250
Ciclo di lavoro (%)	30	80
DATI DIMENSIONALI E GENERICI		
Grado di protezione (IP)	20	
Temp. di funzionamento (°C Min/Max)	-20 ÷ +50	
Dimensioni (mm)	350x165x242 h	
Peso (kg)	13	

LIMITI D'IMPIEGO

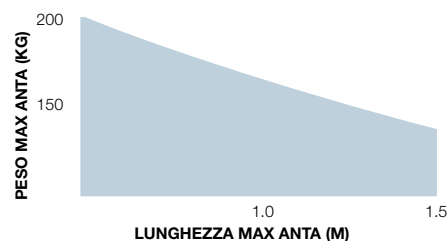

I valori sopra descritti si riferiscono all'utilizzo dei motori con accessori standard.

DIMENSIONI

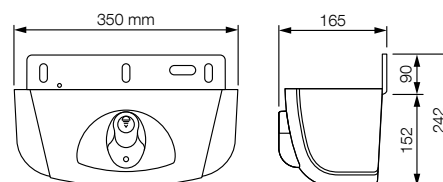

COMPATIBILITÀ CON SISTEMI DI COMANDO E ACCESSORI

HY7100
HY7124

Centrale/Ricevitore
• MC800 / OXIBD / OXILR
• MC824H / OXIBD / OXILR
Trasmittitore
• ERA INTI - 2 canali, 433,92 MHz, colorati
• ERA ONE / MYGO - 1, 2, 4 o 9 canali, 433,92 MHz
• ERA ONE BD / MYGOBD / ERA ONE LR
• ERA FLOR / DOMi
Fotocellule
EPS - Slim / EPM - Medium / EPL - Large
• EPSB - Slim, BlueBus / EPMB - Medium, BlueBus / EPLB - Large, BlueBus
EPMOR - Medium, a riflessione
• EPMORB - Medium, BlueBus, a riflessione
• EPMOW - Medium, wireless autosincronizzate
F210 - Sincronizzate, orientabili / FT210 - Per bordi sensibili
• F210B - BlueBus
• FT210B - Per bordi sensibili, BlueBus
Lampeggiante
• ELAC
• ELDC
• WLT - Luce multifunzione a LED

* Ricevitore radio non compatibile con le funzionalità O-Box del sistema Opera.

**Nice per
serrande bilanciate**



Guida alla scelta

230 Vac,
con finecorsa
elettromeccanico.
Rondo
pagg. 152/153

irreversibile, con freno
e dispositivo di sblocco

bi-motore

per serrande bilanciate fino a 360 kg

RN2480

per serrande bilanciate fino a 280 kg

RN2080

singolo motore

per serrande bilanciate fino a 170 kg

RN2040



Nice

Rondo

Per serrande bilanciate
fino a 360 kg.

Modello RN2040



Robusto: scocca
interamente in alluminio

Facile da programmare:
finecorsa elettromeccanici sia
in chiusura che in apertura,
comodamente regolabili

Programmabile via App

Con Pro-View o
Bidi-WiFi &
MyNice Pro App.
Scopri di più
a pag → 28

230V

Opera

Motoriduttore elettromeccanico irreversibile.

Facile da programmare: Semplice regolazione dei finecorsa meccanici grazie alla nuova aletta bianca che consente di disimpegnare facilmente le rotelline funzionali alla regolazione delle posizioni di apertura e chiusura della serranda.

Facile da installare: Pochi semplici passi per installare in modo efficace il motoriduttore sull'albero portamolle. Inoltre, grazie agli adattatori corona e agli adattatori albero portamolle disponibili, il prodotto si presta a diverse esigenze d'installazione.

Facile da utilizzare: Sistema di sblocco facile da utilizzare per bloccare e sbloccare la serranda da terra (cavo di sblocco lungo 7 metri per modelli con doppio motore, 5 metri per modello singolo motore).

Completo: predisposto
per sblocco a fune

Sicuro: Tutti i modelli in gamma sono forniti di elettrofreno. Nel caso in cui ci sia un black out e la serranda sia aperta, non c'è il rischio di caduta.

Versatile: Grazie al nuovo sistema di finecorsa meccanici l'automazione può essere installata su serrande alte fino a 7 metri.

Centrale di comando consigliata MC200, semplice, completa ed affidabile con:

- compatibile con il sistema Opera;
- controllo da remoto con l'app MyNice Welcome (grazie all'interfaccia IT4WIFI);
- funzionamento semiautomatico o automatico;
- inversione completa con fotocellula;
- funzionamento PP;
- ingresso programmabile PP-apre;
- ingresso programmabile alt-foto;
- ingresso dedicato per costa resistiva;
- scheda radio incorporata compatibile con sistemi Nice FlorR, Opera e Smilo.

Modelli bi-motore RN2080 e RN2480
a completamento della gamma



La foto si riferisce al modello RN2480.

Codice	Descrizione	Pz./Pallet
RN2480	Per serrande bilanciate fino a 360 kg, irreversibile, con elettrofreno e dispositivo di sblocco	30
RN2080	Per serrande bilanciate fino a 280 kg, irreversibile, con elettrofreno e dispositivo di sblocco	40
RN2040	Per serrande bilanciate fino a 170 kg, irreversibile, con elettrofreno e dispositivo di sblocco	40

ACCESSORI COMUNI

Codice	Descrizione	Pz. Conf.
MC200	Centrale di comando con chiusura automatica	1
RNA02	Adattatore albero Ø 42 mm per Rondo	1
KIO	Selettore a chiave per contatti in bassa tensione, con meccanismo di sblocco per fune metallica	1
KIOMINI	Blindino in alluminio con pulsante di comando e sblocco	1
TS	Tabella segnaletica	1

Scopri di più a pag → 154.

COMPATIBILITÀ CON SISTEMI DI COMANDO E ACCESSORI

RN2480 RN2080 RN2040	Centrale/Ricevitore
	<ul style="list-style-type: none"> • • • MC200 / Integrato*
	Trasmettitore
	<ul style="list-style-type: none"> • • • ERA INTI - 2 canali, 433,92 MHz, colorati • • • ERA ONE / MYGO - 1, 2, 4 o 9 canali, 433,92 MHz
	ERA ONE BD / MYGOBD / ERA ONE LR
	<ul style="list-style-type: none"> • • • ERA FLOR / DOMi
	Fotocellule
	<ul style="list-style-type: none"> • • • EPS - Slim / EPM - Medium / EPL - Large EPSB - Slim, BlueBus / EPMB - Medium, BlueBus / EPLB - Large, BlueBus • • • EPMOR - Medium, a riflessione EPMORB - Medium, BlueBus, a riflessione • • • EPMOW - Medium, wireless autosincronizzate • • • F210 - Sincronizzate, orientabili / FT210 - Per bordi sensibili F210B - BlueBus FT210B - Per bordi sensibili, BlueBus
	Lampeggiante
	<ul style="list-style-type: none"> • • • ELAC
	ELDC
	WLT - Luce multifunzione a LED

* Ricevitore radio non compatibile con le funzionalità O-Box del sistema Opera.

CARATTERISTICHE TECNICHE

Codice	RN2480	RN2080	RN2040
DATI ELETTRICI			
Alimentazione (Vac 50 Hz)*	230	230	230
Assorbimento (A)	5,4	5,4	2,7
Potenza (W)	1.260	1.260	630
DATI PRESTAZIONALI			
Velocità (m/s)	9	10	10
Coppia (Nm)	400	280	170
Tempo di funzionamento continuo (min)	4	4	4
Fincorsa (mt)	7	7	7
DATI DIMENSIONALI E GENERICI			
Diametro albero (mm)	76	60	60
Adattatori albero**	-	-	48
Diametro corona (mm)	240	200	200
Adattatori corona**	-	220	220
Elettrofreno	Sì	Sì	Sì
Cavo di sblocco (mt)	7	7	5
Cavo di alimentazione (lunghezza in mt)	4x1 mm ² (6 m)	4x1 mm ² (6 m)	4x0,75 mm ² (4 m)
Grado di protezione (IP)	20	20	20
Temp. di funzionamento (°C Min/Max)	-20 ÷ +55	-20 ÷ +55	-20 ÷ +50
Dimensioni (mm)	240x370	200x350	200x350
Peso (kg)	17	14	8

* Versione 120 Vac disponibile su richiesta. **Incluso nel prodotto.

DIMENSIONI

RN2040

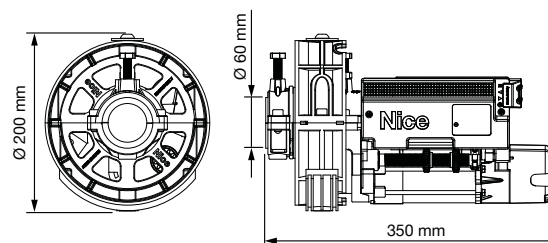

RN2480

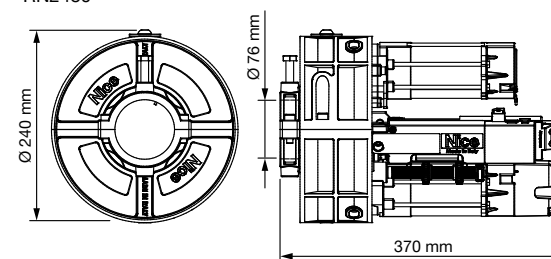

RN2080

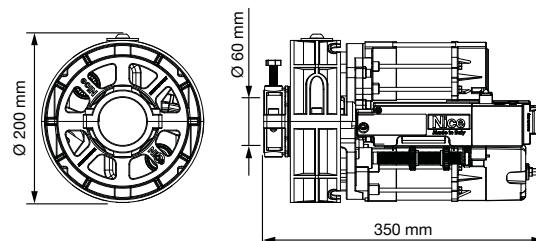

Accessori per porte da garage e industriali

ACCESSORI



SPA2
Kit per lo sblocco dall'esterno con cordino metallico.
Pz./Conf. 1



SPA5
Braccio oscillante con scorrimento a cuscinetti e geometria ottimizzata per porte basculanti debordanti.
Pz./Conf. 1



SPA6
Braccio di collegamento maggiorato lunghezza 585 mm.
Pz./Conf. 1



SPA7
Kit due staffe di fissaggio supplementare.
Pz./Conf. 2



SNA16
Staffe ad innesto rapido per il fissaggio a soffitto.
Pz./Conf. 1



OTA2
Staffa supporto motore di lunghezza 1250 mm.
Pz./Conf. 1



OTA3
Staffa supporto motore di lunghezza 2000 mm.
Pz./Conf. 1



OTA9
Staffa supporto motore di lunghezza 520 mm.
Pz./Conf. 1



TNA5
Coppia di bracci dritti telescopici standard.
Pz./Conf. 1



TNA6
Coppia di bracci curvi telescopici standard.
Pz./Conf. 1



TNA8
Coppia di alberi di trasmissione 20x20 mm, di lunghezza 200 mm.
Pz./Conf. 1



TNA4
Coppia di alberi di trasmissione 20x20 mm, di lunghezza 1500 mm.
Pz./Conf. 1



TNA38
Dispositivo di rinvio per 1 coppia di alberi di trasmissione.
Pz./Conf. 1



OTA11
Kit per sblocco dall'esterno con cordino metallico.
Pz./Conf. 1



OTA12
Kit per sblocco dall'esterno con nottolino a chiave (non utilizzabile con motori installati lateralmente).
Pz./Conf. 1



CRA1
Albero con pignone a 18 denti Ø albero 25,4 mm Ø int. corona 25,4 mm.
Pz./Conf. 1



CRA2
Giunto per catena.
Pz./Conf. 1



CRA3
Catena da 1/2", confezione da 1 m con giunto.
Pz./Conf. 1



CRA4
Catena da 1/2", confezione da 5 m, ideale per porte industriali a 1 o 2 ante con giunto.
Pz./Conf. 1



CRA5
Rinvio tendicatena con staffe, ideale per porte industriali a 1 o 2 ante.
Pz./Conf. 1



CRA6
Corona a 36 denti Ø interno 25,4 mm.
Pz./Conf. 1



CRA7
Corona a 18 denti Ø interno 25,4 mm.
Pz./Conf. 1



CRA8
Staffa di fissaggio a muro.
Pz./Conf. 2



CRA9
Adattatore per alberi con diametro 31,75 (1,1/4") - 35 - 40 mm.
Pz./Conf. 1



RNA02
Adattatore albero Ø 42 mm per Rondo.
Pz./Conf. 1



HYA11
Sblocco da interno con fune da 6 m.
Pz./Conf. 1



KIO
Selettore a chiave per contatti in bassa tensione, con meccanismo di sblocco per fune metallica.
Pz./Conf. 1



KIOMINI
Blindino in alluminio con pulsante di comando e sblocco.
Pz./Conf. 1



KA1
Kit fune metallica 6 m per KIO.
Pz./Conf. 1



WLT
Luce di segnalazione multifunzione a LED. Vedi pag. 203.
Pz./Conf. 1



TS
Tabella segnaletica.
Pz./Conf. 1

CENTRALI DI RICAMBIO



SNA3
Centrale di ricambio per SPIN30/SN6031.
Pz./Conf. 1



SNA4
Centrale di ricambio per SPIN40/SN6041.
Pz./Conf. 1



SNA20
Centrale di ricambio per SPIN20KCE, SPIN22KCE e SPIN23KCE.
Pz./Conf. 1

CENTRALI DI RICAMBIO



SPA600
Centrale di ricambio per SPIDO32BKCE, SPIDO32CKCE, SPIDO16BKCE, SPIDO16CKCE.
Pz./Conf. 1



MCU1
Centrale di ricambio per SPIDER800.
Pcs./pack 1



MCU2
Centrale di ricambio per SPIDER800W.
Pcs./pack 1



MCU4
Centrale di ricambio per SPIDER1200BLW.
Pcs./pack 1



SPSOA2
Centrale di ricambio per SO2000.
Pz./Conf. 1



TNA1
Centrale di ricambio per TN2030L e TNLKCE.
Pz./Conf. 1



TNA2
Centrale di ricambio per TN2010L.
Pz./Conf. 1

SCHEDI DI ESPANSIONE PER CENTRALE MCU1, MCU2 e MCU4



MLAE21
Scheda di espansione plug-in 1 Output 2 Input.
Pz./Conf. 1



MLAE22
Scheda di espansione plug-in 2 Output (1 Relè 230V) 2 Input.
Pz./Conf. 1



MLAE44
Scheda di espansione plug-in 4 Output 4 Input.
Pz./Conf. 1

ACCESSORI PER VERSIONI 24 V



PS124
Batteria 24 V con caricabatteria integrato.
Pz./Conf. 1



PS324
Batteria 24 V con caricabatteria integrato.
Pz./Conf. 1



TNA9
Cavo di collegamento aggiuntivo e supporti per il fissaggio a parete della batteria PS324.
Pz./Conf. 1

Schema d'installazione tipo per porte da garage

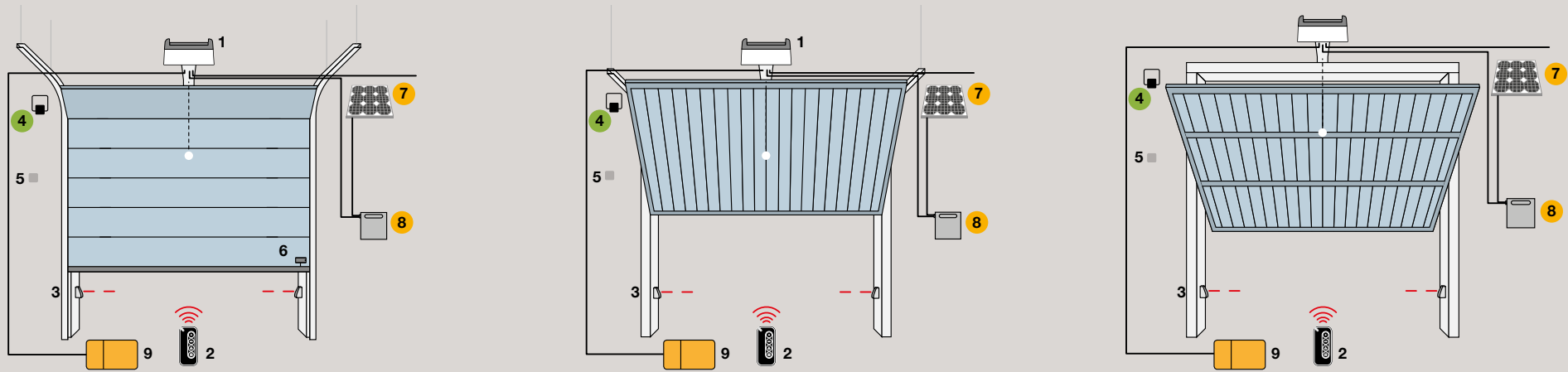

SPIDER, SPIDO, SPINBUS

1. Motore 2. Trasmettitore 3. Fotocellule 4. Luce lampeggiante 5. Selettore a chiave o digitale
 6. Sensore per bordo sensibile 7. Pannello solare SYP 8. Box batteria PSY24 9. Interfaccia multifunzione Pro-View
 ● Accessori disponibili anche nella versione wireless **Solemyo Air Net System**
 ● Accessori alimentazione solare **Solemyo**

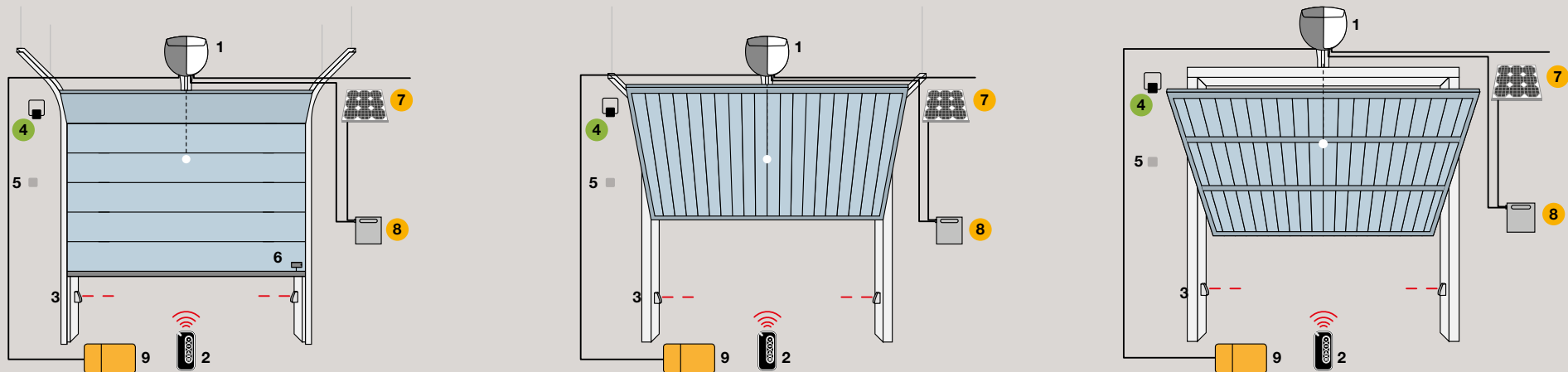

SPINBUSKIT 20/22/23 BD

1. Motore 2. Trasmettitore 3. Fotocellule 4. Luce lampeggiante 5. Selettore a chiave o digitale
 6. Sensore per bordo sensibile 7. Pannello solare SYP 8. Box batteria PSY24 9. Interfaccia multifunzione Pro-View
 ● Accessori disponibili anche nella versione wireless **Solemyo Air Net System**
 ● Accessori alimentazione solare **Solemyo**

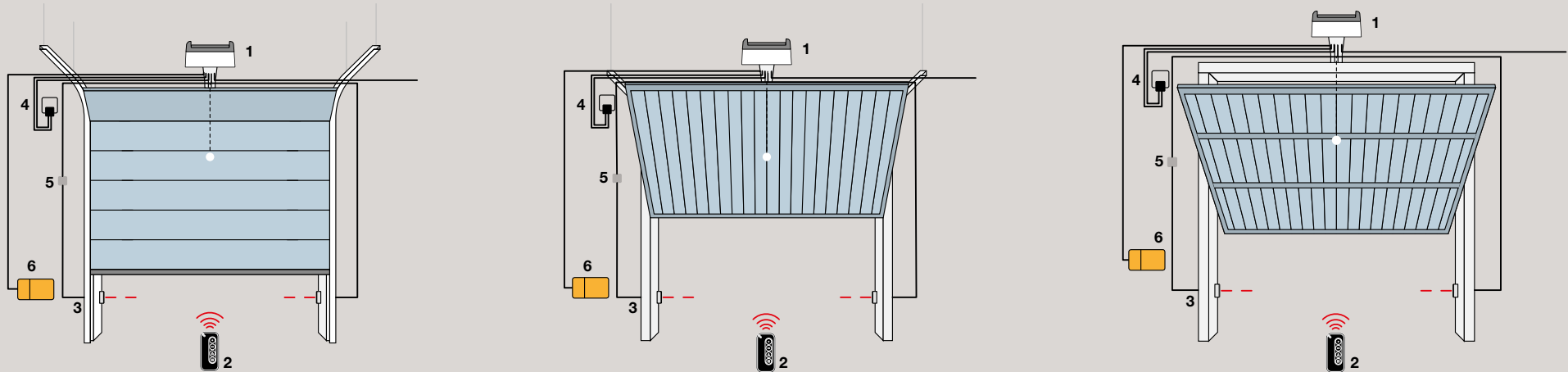

SPIDO 600

1. Motore 2. Trasmettitore 3. Fotocellule 4. Luce lampeggiante 5. Selettore a chiave o digitale
6. Interfaccia multifunzione Pro-View

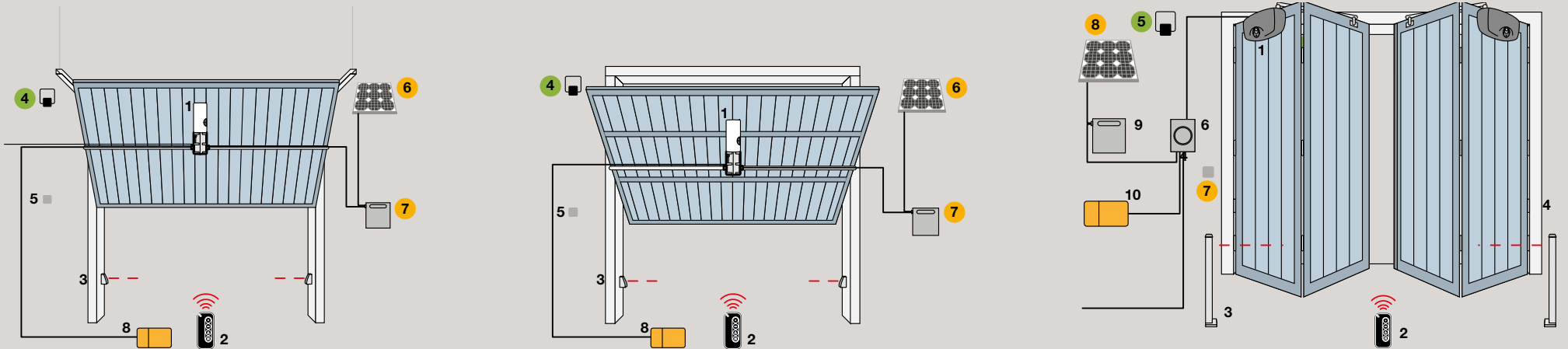

TEN

1. Motore 2. Trasmettitore 3. Fotocellule 4. Luce lampeggiante 5. Selettore a chiave o digitale
6. Pannello solare SYP 7. Box batteria PSY24 8. Interfaccia multifunzione Pro-View
● Accessori disponibili anche nella versione wireless **Solemyo Air Net System**
● Accessori alimentazione solare **Solemyo**

HYPPO 7100

1. Motore 2. Trasmettitore 3. Fotocellule a colonna 4. Fotocellule 5. Luce lampeggiante 6. Centrale di comando 7. Selettore a chiave o digitale 8. Pannello solare SYP 9. Box batteria PSY24 (solo per HY7124) 10. Interfaccia multifunzione Pro-View
● Accessori disponibili anche nella versione wireless **Solemyo Air Net System**
● Accessori alimentazione solare **Solemyo**

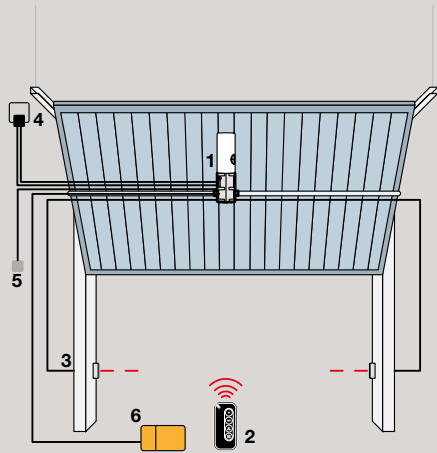

TENKIT

1. Motore 2. Trasmettitore 3. Fotocellule 4. Luce lampeggiante 5. Selettore a chiave o digitale 6. Interfaccia multifunzione Pro-View

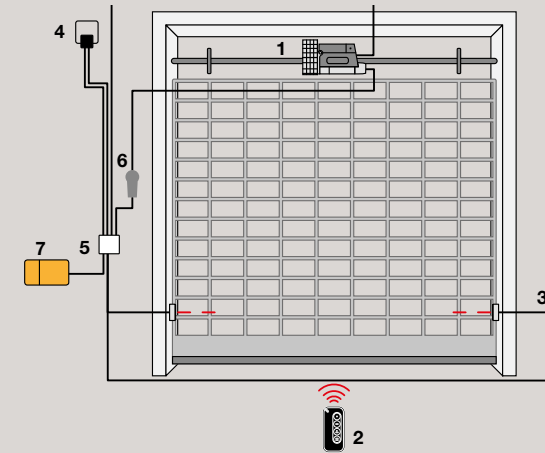
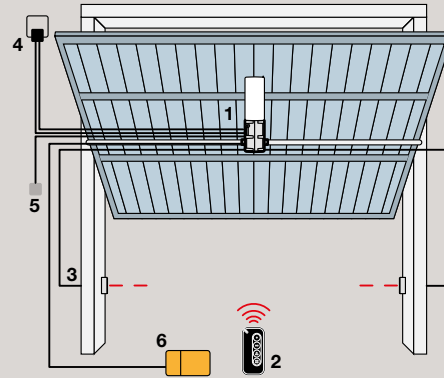

RONDO

1. Motore 2. Trasmettitore 3. Fotocellule 4. Luce lampeggiante 5. Centrale di comando 6. Selettore a chiave o digitale 7. Interfaccia multifunzione Pro-View

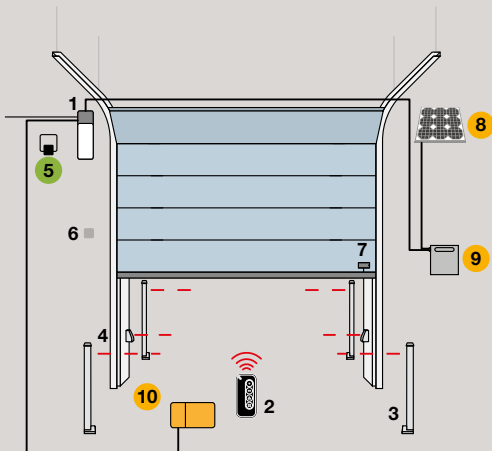

SOON

1. Motore 2. Trasmettitore 3. Fotocellule a colonna 4. Fotocellule 5. Luce lampeggiante 6. Selettore a chiave o digitale 7. Sensore per bordo sensibile 8. Pannello solare SYP 9. Box batteria PSY24 10. Interfaccia multifunzione Pro-View

● Accessori disponibili anche nella versione wireless **Solemyo Air Net System**
● Accessori alimentazione solare **Solemyo**

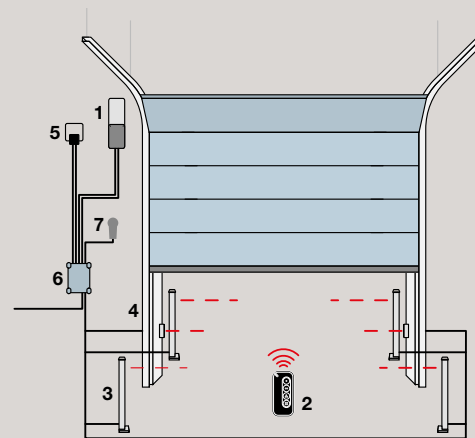

SUMO

1. Motore 2. Trasmettitore 3. Fotocellule a colonna 4. Fotocellule 5. Luce lampeggiante 6. Centrale di comando 7. Selettore a chiave o digitale

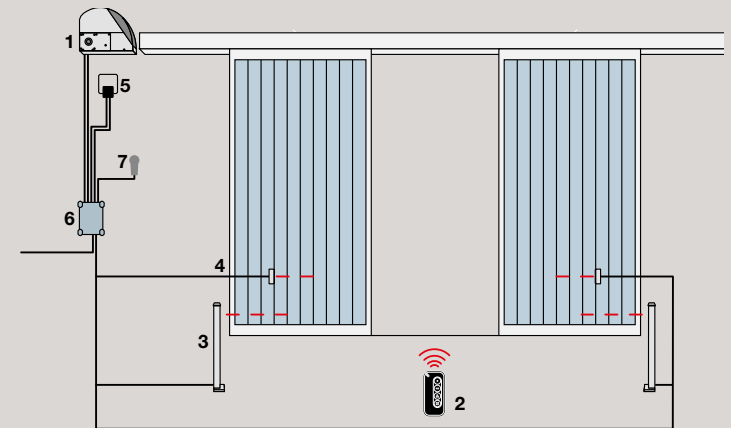

Sistemi di comando e accessori

Sistemi di comando

Core.....	160
MyGO BD	162
MyGO & MyGOFM	163
Era One LR & OXI LR	164
Era Inti	166
Era One	168
Era Flor	169
Domì W3C.....	170
Ricevitori	172
OX4T	174
Sistema Tag.....	175
TTX4 / TTXB4	176
TT2Z	177

Accessori

Nice Era photocells	178
Era Photocell S	180
Era Photocell M.....	182
Era Photocell L	184
Era Keypad	186
Era Keypad wireless	187
Era Key switch.....	188
Era Transponder reader.....	189
Era Post.....	190
Era Light	192
Wallyght.....	193
Nice Solemyo Air Net System	194
Solemyo	195
Era Light Solemyo	196
Era TCW	197
Bordi sensibili meccanici	198
Rilevatore induttivo a spira magnetica.....	199
FT210	200
F210	201
Kio, Kiomini	202
Dispositivi di riscaldamento	203

Centrali di comando

Moonclever	206
Moonclever	207
MC800	208
MC200	209
D-Pro 500	210
D-Pro 924	211
Funzioni delle centrali di comando	212
Collegamenti delle centrali di comando.....	214

Core

Nice Wi-Fi-Radio Gateway.

Nice Wi-Fi-Radio Gateway che permette la gestione delle automazioni Nice tramite MyNice App.

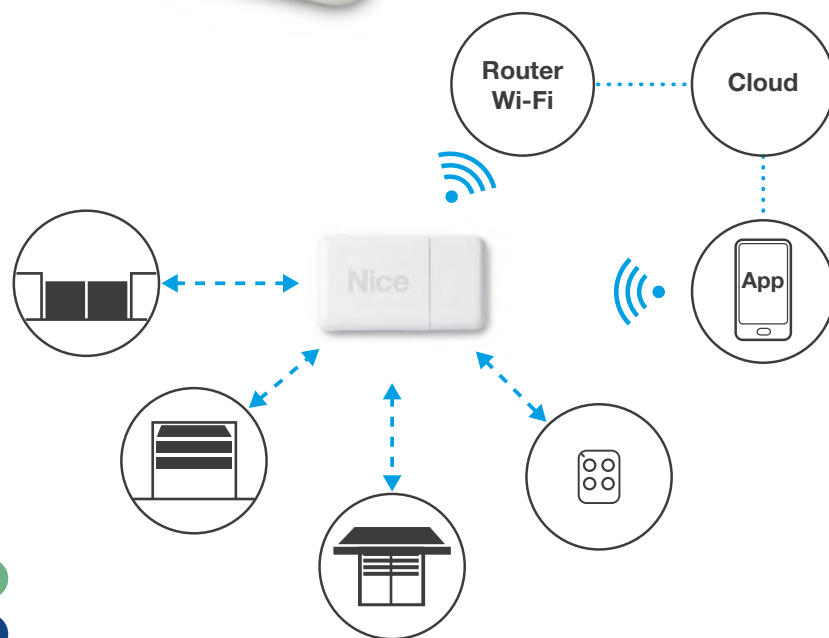

BiDi

Yubii

Smart: tramite la comunicazione WiFi, Core permette di connettere, fare interagire e controllare, anche da remoto, automazioni Nice con ricevente radio integrata o opzionale per porte, cancelli, barriere oltre a tende e tapparelle. Permette inoltre il controllo dei telecomandi anche monodirezionali, dei sensori per tende e tapparelle dotati radio integrata.

Facile da configurare: la configurazione delle interazioni tra automazioni e la programmazione degli scenari avviene in maniera intuitiva tramite la **MyNice App**.

Comfort: possibilità di schedare delle attivazioni di scenari in fasce temporali come ad esempio:

- alle 7.00 AM alzare le tende ed aprire la porta del garage (buongiorno);
- alle 9.00 PM ridurre la luminosità dell'ambiente portando le tende in quota parziale, dare alimentazione allo stereo per diffondere musica (relax);
- alle 10.00 PM spegnere tutte le luci (buona notte).

Sicuro: il protocollo radio bidirezionale utilizza la modulazione GFSK, che garantisce maggiore immunità alle interferenze.

Alimentazione opzionale a batterie che salvaguardano le funzionalità del sistema anche in caso di black-out elettrici. Salvataggio automatico delle configurazioni sul Nice Cloud.

Versatile: L'ecosistema Yubii permette di far interagire tutti i dispositivi del sistema per la creazione di eventi, come ad esempio: all'attivazione di un telecomando della famiglia Nice sarà possibile alzare le tende e spegnere le luci.

Compatibile con le precedenti versioni delle riceventi ad innesto e esterne Nice in modalità monodirezionale a rolling code.

Codice	Descrizione
CORE	Nice Wi-Fi-Radio Gateway

CARATTERISTICHE TECNICHE

Codice	CORE
Input	5V
Alimentazione a batterie opzionale	2x AA ricaricabili NiMh
Potenza massima assorbita (W)	1,5
Tipo interfaccia WiFi con antenna interna	802,11b/g/n - 2,4 GHz (P<10mW)
Sicurezza	OPEN/WEP/WPA-PSK/WPA2-PS
Supporto	WPS
Trasmissione radio in doppia frequenza	Dual band bidirezionale 433,54 - 433,92 MHz 868,3 - 868,94 MHz (P<10mW)
Portata radio in spazio libero, in assenza di disturbi *	500 m (max. Mesh network); 150m (se all'interno di edifici)*
Grado di protezione (IP)	30
Temperatura di funzionamento (°C Min/Max)	-20 ÷ +50
Dimensioni (mm)	113x64x33
Peso (g)	100

* La portata dei trasmettitori e la capacità di ricezione dei ricevitori potrebbe essere influenzata da eventuali dispositivi operanti nella zona alla stessa frequenza e dalla posizione dell'antenna radio dell'impianto.

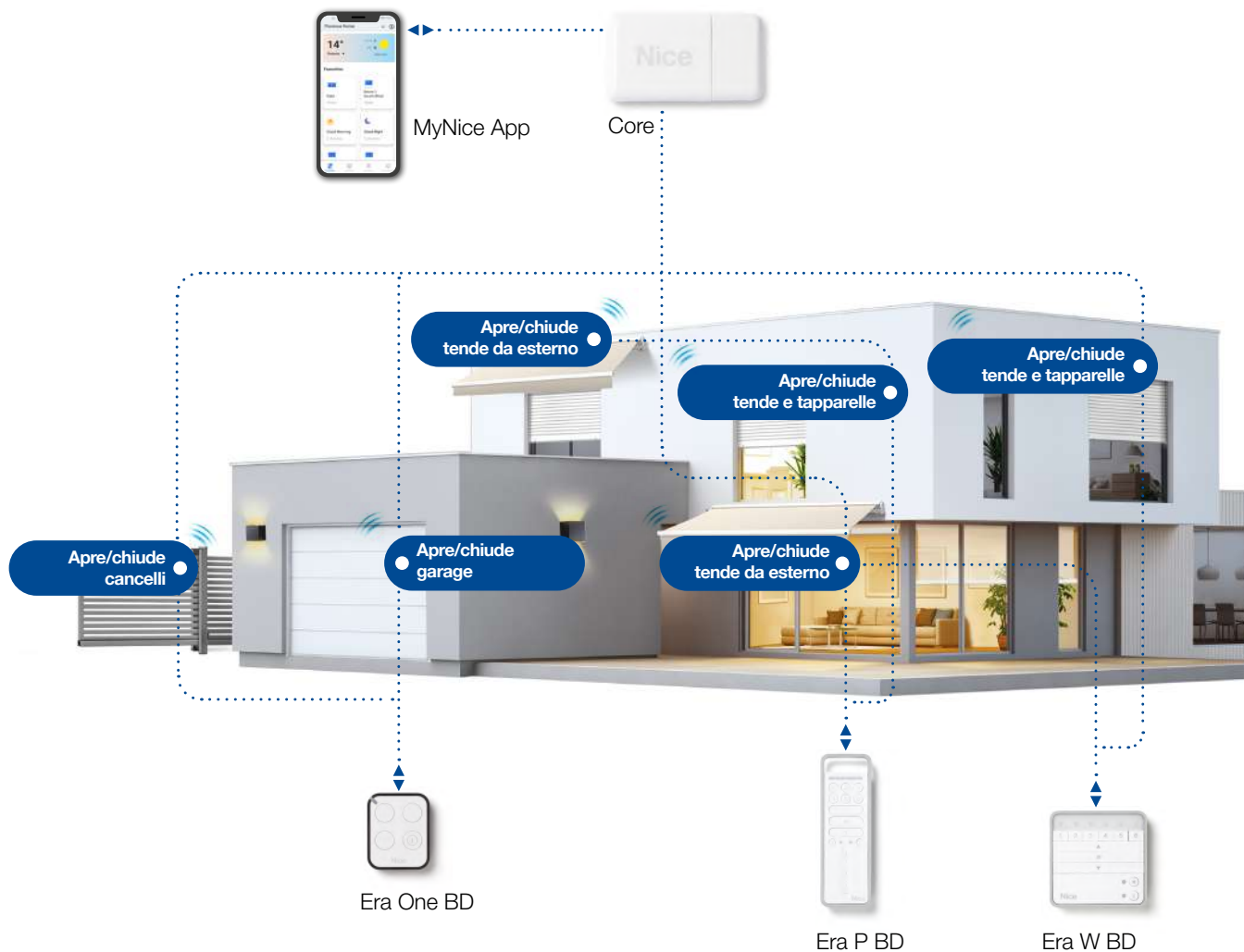

◄► Invio comando e ricezione feedback dell'automazione.

⋯ Segnale di un comando.

📶 Rete mesh che rende ogni automazione un trasmettitore di segnale, amplificando il raggio di azione.

PENSATA PER I CONSUMATORI FINALI

MyNice App



Gestione del cancello e della porta da garage tramite smartphone.



NEW!

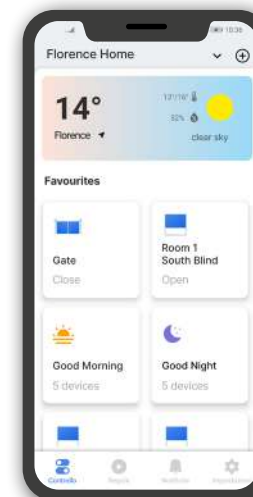

Consente al cliente finale di aggiornare Core, BiDi-WiFi e IT4WiFi per implementare nuove importanti caratteristiche.

Per configurare Core con la app MyNice fare riferimento al manuale di istruzioni presente nel sito Nice.

<http://www.niceforyou.com/it/supporto>



Funzioni

Comandi: apri, stop, chiudi, più quelli previsti dall'automazione

Requisiti di utilizzo

Massimo 20 utenti associabili a BiDi-WiFi/IT4WiFi

Sistema operativo Android 10 o successivi

Access point Wi-Fi che supporta il servizio Bonjour di Apple

MyGO BD

Trasmettitori e ricevitori BiDirezionali.

News 2024

Feedback di ricezione del comando

- Aperto
- Chiuso
- Parzialmente aperto

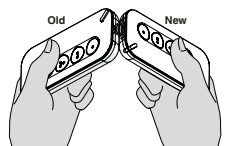

Scambio del codice di abilitazione fra un trasmettitore già memorizzato ed uno nuovo, da memorizzare.



EPD®



S-P-06222



MYGO2BDB



MYGO2BDG



MYGO4BD



MYGO8BD

BiDi

Yubii

Trasmettitori MyGO BD con frequenza radio 433.92 MHz con codifica BiDirezionale. Compatibile anche con ricevitori a codifica Nice O-Code.

Programmazione Smart

I nuovi telecomandi MYGOBD possono essere programmati tramite l'App MyNice Pro.

Controllo

L'installatore può abilitare da remoto un telecomando aggiuntivo tramite l'interfaccia Pro-View e l'App MyNice Pro oppure utilizzando un trasmettitore MYGOBD già abilitato nel ricevitore.

L'utente può controllare in qualsiasi momento lo stato del proprio cancello/porta da garage con un semplice click.

L'utente, ogni volta che preme un tasto del trasmettitore MYGOBD, riceve immediata conferma del buon esito del comando tramite una breve vibrazione e luce verde del LED info.

Segnalazione di batteria quasi scarica tramite lampeggi rossi del LED info durante la trasmissione.

Prestazioni

Il protocollo radio bidirezionale utilizza la modulazione GFSK, che garantisce maggiore immunità alle interferenze.

Versatilità

Disponibile in tre versioni: 2, 4 e 8 tasti.

Codice	Descrizione	Pz. Conf.
MYGO2BD	2 canali, BiDirezionale, 433,92 MHz	1
MYGO2BDB	2 canali, BiDirezionale, 433,92 MHz, colore blu	1
MYGO2BDG	2 canali, BiDirezionale, 433,92 MHz, colore verde	1
MYGO4BD	4 canali, BiDirezionale, 433,92 MHz	1
MYGO8BD	8 canali, BiDirezionale, 433,92 MHz	1

CARATTERISTICHE TECNICHE

	Frequenza portante	Portata stimata	Codifica	Alimentazione	Durata batteria	Grado di protezione	Dimensioni Peso
MYGOBD	433.92 MHz	Fino a 200 m, 500 m max (Mesh network); 35m (se all'interno di edifici)*	BD; O-Code	3 Vdc; pila al litio tipo CR2430	3 anni (con 10 trasmissioni al giorno)	IP30	72x34x11 h mm 20 g

* La portata dei trasmettitori e la capacità di ricezione dei ricevitori potrebbe essere influenzata da eventuali dispositivi operanti nella zona alla stessa frequenza e dalla posizione dell'antenna radio dell'impianto.

MyGO & MyGOFM

Trasmettitori e ricevitori monodirezionali.

News 2024

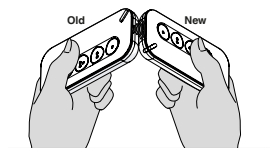

Scambio del codice di abilitazione fra un trasmettitore già memorizzato ed uno nuovo, da memorizzare.



MYGO2
MYGO2C



MYGO4
MYGO4C



MYGO8
MYGO8C



MYGO2FM



MYGO4FM

EPD®

S-P-06222

Trasmettitori MyGO con frequenza radio 433.92 MHz con codifica O-Code.

Trasmettitori MyGO FM, ideali per l'utilizzo in città o luoghi con presenza di molti dispositivi: le versioni 868,46 MHz, Rolling Code con modulazione di frequenza FM, garantiscono maggiore immunità alle interferenze.

Programmazione Smart

I nuovi telecomandi MYGO possono essere programmati tramite l'App MyNice Pro.

L'installatore può pre-associare i telecomandi ad una ricevente plug-in tramite l'App MyNice Pro e l'interfaccia multifunzione Pro-View. Risparmio tempo durante l'installazione. Con i telecomandi a codifica sequenziale la pre-associazione può essere eseguita in modo massivo per soddisfare le esigenze di un contesto condominiale.

Controllo

L'installatore può abilitare da remoto un telecomando aggiuntivo tramite l'interfaccia Pro-View e l'App MyNice Pro oppure utilizzando un trasmettitore MYGO già abilitato nel ricevitore.

Segnalazione di batteria quasi scarica tramite lampeggi rossi del LED info durante la trasmissione.

Versatilità

Disponibile in due versioni: 2, 4 e 8 tasti a seconda delle esigenze del cliente.

Codice	Descrizione	Pz. Conf.
MYGO2	2 canali, 433,92 MHz	10
MYGO4	4 canali, 433,92 MHz	10
MYGO8	8 canali, 433,92 MHz	10
MYGO2C	2 canali, 433,92 MHz, a codifica sequenziale a inserimento multiplo	10
MYGO4C	4 canali, 433,92 MHz, a codifica sequenziale a inserimento multiplo	10
MYGO8C	8 canali, 433,92 MHz, a codifica sequenziale a inserimento multiplo	10
MYGO2FM	2 canali, 868,46 MHz	10
MYGO4FM	4 canali, 868,46 MHz	10

CARATTERISTICHE TECNICHE

	Frequenza portante	Portata stimata	Codifica	Alimentazione	Durata batteria	Grado di protezione	Dimensioni peso
MYGO	433,92 MHz	200 m (all'esterno); 35 m (se all'interno di edifici)*	O-Code	3 Vdc; pila al litio tipo CR2430	3 anni (con 10 trasmissioni al giorno)	IP30	72x34x11 h mm 20 g
MYGOFM	868,46 MHz						

* La portata dei trasmettitori e la capacità di ricezione dei ricevitori potrebbe essere influenzata da eventuali dispositivi operanti nella zona alla stessa frequenza e dalla posizione dell'antenna radio dell'impianto.

Era One LR & OXI LR

Trasmettitori e ricevitori bidirezionali, dotati di tecnologia LoRa®.

Feedback di ricezione del comando

- Aperto
- Chiuso
- Parzialmente aperto

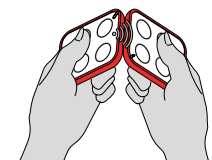

Scambio del codice di abilitazione fra un trasmettitore già memorizzato ed uno nuovo, da memorizzare.



Tecnologia NFC vengono fornite ulteriori informazioni sul trasmettitore e sullo stato della batteria.

Interrogazione dello stato dell'automazione



Trasmettitore a 4 tasti: 3 canali radio e 1 tasto per richiedere lo stato dell'automazione.

Frequenza radio 433,92 MHz con codifica rolling code, gestione dei Codici di Abilitazione, autoapprendimento.

Comando a lunga portata: la tecnologia LoRa® invia comandi ad una distanza in spazio aperto circa 10 volte superiore rispetto ai precedenti protocolli radio. Il comando dell'automazione non è mai stato così efficiente!

Senza recarsi in prossimità dell'impianto è possibile abilitare un nuovo trasmettitore utilizzando un trasmettitore Era One LR già abilitato nel ricevitore, grazie allo scambio del **Codice di Abilitazione** tra i due.

Elegante e comodo: il trasmettitore Era One LR può essere usato come raffinato e tecnologico portachiavi oppure fissato al muro o al cruscotto dell'auto grazie al comodo supporto (**ONECLIPKIT**).



Era One LR bidirezionale, ideale per l'utilizzo in città o luoghi con presenza di molti dispositivi.

Il protocollo radio bidirezionale utilizza la modulazione LoRa®, che garantisce maggiore immunità alle interferenze.

Ricevitore ad innesto, bidirezionale, con tecnologia LoRa®.

OXILR è compatibile con tutte le centrali di comando Nice dotate di connettore SM, consente quindi di rendere bidirezionali a lungo raggio anche le automazioni Nice pre-esistenti.

Design ergonomico: posizione agevole e pratica all'utilizzo dei connettori per l'antenna, del tasto e del Led per la programmazione.

Massima flessibilità: memorizzano fino a 1.024 trasmettitori bidirezionali con tecnologia LoRa®.



ONECLIPKIT
Kit con tecnologia LoRa® installabile nelle automazioni di terze parti grazie all'interfaccia hardware OX2UBP.

TRASMETTITORI

Codice	Descrizione	Pz./Conf.
ON3ELR	3 canali, 433,92 MHz, bidirezionale, con tecnologia LoRa®	10
ONECLIPKIT	Supporto clip in plastica bianco con adesivo da parete	10
ONELRKIT	KIT con tecnologia LoRa® Contiene: ON3ELR 2 pz., OXILR 1 pz., OX2UBP 1 pz	1

CARATTERISTICHE TECNICHE

	Frequenza portante	Portata stimata	Codifica	Alimentazione	Durata batteria	Grado di protezione	Dimensioni Peso
ON3ELR	433,92 MHz	1 Km; 100 m (se all'interno di edifici)*	LR	3 Vdc; pila al litio tipo CR2032	2 anni (con 10 trasmissioni al giorno)	IP40 (utilizzo in ambienti protetti)	45x56x11 h mm 18 g

* La portata dei trasmettitori e la capacità di ricezione dei ricevitori potrebbe essere influenzata da eventuali dispositivi operanti nella zona alla stessa frequenza e dalla posizione dell'antenna radio dell'impianto.

RICEVITORI

Codice	Descrizione	Pz./Conf.
OXILR	Ricevitore radio a innesto, 433,92 MHz, bidirezionale, con tecnologia LoRa®	1

CARATTERISTICHE TECNICHE

	Frequenza ricezione	Frequenza trasmissione	Impedenza ingresso	Sensibilità	Decodifica	Numero di canali	Alimentazione	Assorbimento	Grado di protezione	Dimensioni Peso
OXILR	433,92 MHz	433,92 MHz	50 Ohm	-118 dBm	LR	4 (su connettore "SM" ad innesto)	5 Vdc	50 mA (max)	IP 30	49,5x18x41,9 h mm 22 g



Nice

Era Inti

Trasmettitori.

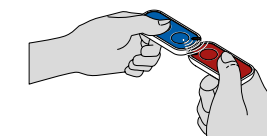

Scambio del codice di abilitazione fra un trasmettitore già memorizzato ed uno nuovo, da memorizzare.

La coloratissima linea di trasmettitori miniaturizzati, 2 canali, disponibili in sei colori.

433,92 MHz rolling code, gestione dei Codici di Abilitazione e dei Certificati, autoapprendimento e ricevitore di prossimità integrato; con codifica O-Code a 72 Bit, compatibile anche con i ricevitori a codifica Nice FloR.

Evoluto: utilizza sistemi di calcolo e riconoscimento che ne aumentano il grado di sicurezza e riducono di circa 3 volte il tempo di risposta dell'automazione.

Sicuro: nel caso di furto o smarrimento di un trasmettitore, tramite l'interfaccia multifunzione Pro-View e l'App MyNice Pro è possibile sostituirlo mantenendo le stesse funzioni del precedente e disabilitare il vecchio trasmettitore, incrementando sul nuovo Inti il livello di priorità.

Pratico da memorizzare, anche a distanza: grazie ai ricevitori Opera.

Senza recarsi in prossimità dell'impianto è possibile abilitare un nuovo trasmettitore in due diverse modalità:

- utilizzando un trasmettitore già abilitato nel ricevitore, grazie allo scambio del **Codice di Abilitazione** tra i due;
- tramite l'interfaccia multifunzione Pro-View e l'App MyNice Pro appoggiando il nuovo trasmettitore sull'interfaccia stessa e inserendo il **Certificato** del ricevitore cui si desidera associare il nuovo trasmettitore. Il **Certificato** del ricevitore è visibile nella relativa installazione consultabile sul Cloud Nice.

Inti può essere utilizzato anche come portachiavi grazie al laccio incluso nella confezione.

Ideale per l'utilizzo in sistemi condominiali o multi-utenza.

Installazione facile ed economica: il trasmettitore Inti, abbinato alla ricevente universale OX2, permette il comando e la gestione di qualsiasi impianto d'automazione, anche già esistente.

Codice	Descrizione	Pz. Conf.
INTI2Y	2 canali, 433,92 MHz, colore giallo	10
INTI2R	2 canali, 433,92 MHz, colore rosso	10
INTI2L	2 canali, 433,92 MHz, colore lilla	10
INTI2G	2 canali, 433,92 MHz, colore verde	10
INTI2B	2 canali, 433,92 MHz, colore blu	10
INTI2	2 canali, 433,92 MHz, colore nero	10
INTIKIT	Kit composto da: 3 Inti a 2 canali (colore rosso, verde, blu), 1 ricevitore OX2	10

CARATTERISTICHE TECNICHE

	Frequenza portante	Portata stimata	Codifica	Alimentazione	Durata batteria	Grado di protezione	Dimensioni Peso
INTI2Y, INTI2R, INTI2L, INTI2G, INTI2B, INTI2, INTI	433,92 MHz	150 m (all'esterno); 30 m (se all'interno di edifici)*	O-Code 72 bit; rolling code	3 Vdc; pila al litio tipo CR2032	2 anni (con 10 trasmissioni al giorno)	IP40 (utilizzo in ambienti protetti)	30x56x9 h mm 14 g

* La portata dei trasmettitori e la capacità di ricezione dei ricevitori potrebbe essere influenzata da eventuali dispositivi operanti nella zona alla stessa frequenza e dalla posizione dell'antenna radio dell'impianto.



Nice Intikit



Era One

Trasmettitori e ricevitori.

Presto fuori produzione



Scambio del codice di abilitazione fra un trasmettitore già memorizzato ed uno nuovo, da memorizzare.

Trasmettitori a 1, 2, 4, 9 canali e ricevitori ad innesto, precablati, con e senza trasmettitore incorporato.

433,92 MHz rolling code, gestione dei Codici di Abilitazione e dei Certificati, autoapprendimento e ricevitore di prossimità integrato; con codifica O-Code a 72 Bit, compatibile anche con i ricevitori a codifica Nice FloR.

Disponibili anche nelle versioni con codifica sequenziale ad inserimento multiplo (Era OneC).

Evoluto: utilizza sistemi di calcolo e riconoscimento che ne aumentano il grado di sicurezza e riducono di circa 3 volte il tempo di risposta dell'automazione.

Pratico da memorizzare, anche a distanza: grazie ai ricevitori Opera.

Sicuro: nel caso di furto o smarrimento di un trasmettitore, tramite l'interfaccia multifunzione Pro-View e l'App MyNice Pro è possibile sostituirlo mantenendo le stesse funzioni del precedente e **disabilitare** il vecchio trasmettitore, incrementando sul nuovo Era One il livello di priorità.

Senza recarsi in prossimità dell'impianto è possibile abilitare un nuovo trasmettitore in due diverse modalità:

- utilizzando un trasmettitore già abilitato nel ricevitore, grazie allo scambio del **Codice di Abilitazione** tra i due;
- tramite l'interfaccia multifunzione Pro-View e l'App MyNice Pro appoggiando il nuovo trasmettitore sull'interfaccia stessa e inserendo il **Certificato** del ricevitore cui si desidera associare il nuovo trasmettitore. Il **Certificato** del ricevitore è visibile nella relativa installazione consultabile sul Cloud Nice.

Pratico: la versione Era OneC permette, tramite l'interfaccia multifunzione Pro-View e l'App MyNice Pro, di memorizzare in un'unica operazione intere confezioni da 10 pz, senza doverle aprire.

Comodo: il trasmettitore Era One può essere usato come portachiavi oppure fissato al muro o al cruscotto dell'auto grazie al supporto **ONE-CLIPKIT**.

Codice	Descrizione	Pz. Conf.
ON1E	1 canale, 433,92 MHz	10
ON2E	2 canali, 433,92 MHz	10
ON4E	4 canali, 433,92 MHz	10
ON9E	9 canali, 433,92 MHz	10
ON1CE	1 canale, 433,92 MHz, con codifica sequenziale a inserimento multiplo	10
ON2CE	2 canali, 433,92 MHz, con codifica sequenziale a inserimento multiplo	10
ON4CE	4 canali, 433,92 MHz, con codifica sequenziale a inserimento multiplo	10
ONECLIPKIT	Supporto clip in plastica bianco con adesivo da parete	10

CARATTERISTICHE TECNICHE

	Frequenza portante	Portata stimata	Codifica	Alimentazione	Durata batteria	Grado di protezione	Dimensioni Peso
ON_E, ON_CE	433,92 MHz	200 m (all'esterno); 35 m (se all'interno di edifici)*	O-Code 72 bit; rolling code	3 Vdc; pila al litio tipo CR2032	2 anni (con 10 trasmissioni al giorno)	IP40 (utilizzo in ambienti protetti)	45x56x11 h mm 18 g

* La portata dei trasmettitori e la capacità di ricezione dei ricevitori potrebbe essere influenzata da eventuali dispositivi operanti nella zona alla stessa frequenza.

Era Flor

Trasmettitori e ricevitori.

Presto fuori produzione



FLO1RE



FLO2RE



FLO4RE

Trasmettitori a 1, 2, 4 canali.

433,92 MHz rolling code, con autoapprendimento.

Disponibili anche nelle versioni con codifica sequenziale ad inserimento multiplo (Era FlorCE).

Sicurezza assoluta: impossibile clonare il trasmettitore grazie alla trasmissione a codice variabile rolling code.

Ideale per la gestione di sistemi condominiali o multi-utenza grazie al codice unico e personale.

Facile duplicazione di un nuovo trasmettitore nei pressi dell'impianto mediante trasmettitore autorizzato o direttamente tramite un tasto sulla ricevente, mentre un LED visualizza le differenti funzioni.

Pratico: la versione Era Flor-CE permette, tramite l'interfaccia multifunzione Pro-View e l'App MyNice Pro, di memorizzare in un'unica operazione intere confezioni da 10 pz, senza doverle aprire.

Grande autonomia di funzionamento e consumi ridotti.

Elegante e comodo: il trasmettitore Era FloR può essere usato come raffinato e tecnologico portachiavi oppure fissato al muro o al cruscotto dell'auto grazie al comodo supporto (**FLORCLIPKIT**).

Compatibilità totale: con i ricevitori della precedente serie Flor (universali, universali modulari, ad innesto con connettore Nice o SM) e con i ricevitori One (OXI/OXIT, OX2/OX2T e OX4T).

Codice	Descrizione	Pz. Conf.
FLO1RE	Trasmettitore Era FloR 1 canale	10
FLO2RE	Trasmettitore Era FloR 2 canali	10
FLO4RE	Trasmettitore Era FloR 4 canali	10
FLO1RCE	Trasmettitore Era FloR 1 canale, con codifica sequenziale a inserimento multiplo	10
FLO2RCE	Trasmettitore Era FloR 2 canali, con codifica sequenziale a inserimento multiplo	10
FLO4RCE	Trasmettitore Era FloR 4 canali, con codifica sequenziale a inserimento multiplo	10
FLORCLIPKIT	Supporto clip in plastica nero con adesivo da parete	10

CARATTERISTICHE TECNICHE

Frequenza portante	Portata stimata	Codifica	Alimentazione	Durata batteria	Grado di protezione	Dimensioni Peso
433,92 MHz	150/200 m con antenna accordata in spazio libero*	digitale 52 bit (4,5 milioni di miliardi di combinazioni)	3 Vdc; pila al litio tipo CR2032	2 anni (con 10 trasmissioni al giorno)	IP40 (utilizzo in ambienti protetti)	45x56x11 h mm 18 g

* La portata dei trasmettitori e la capacità di ricezione dei ricevitori potrebbe essere influenzata da eventuali dispositivi operanti nella zona alla stessa frequenza.

Domì W3C

Trasmettitore radio bidirezionale da parete a 3 canali.

News 2024

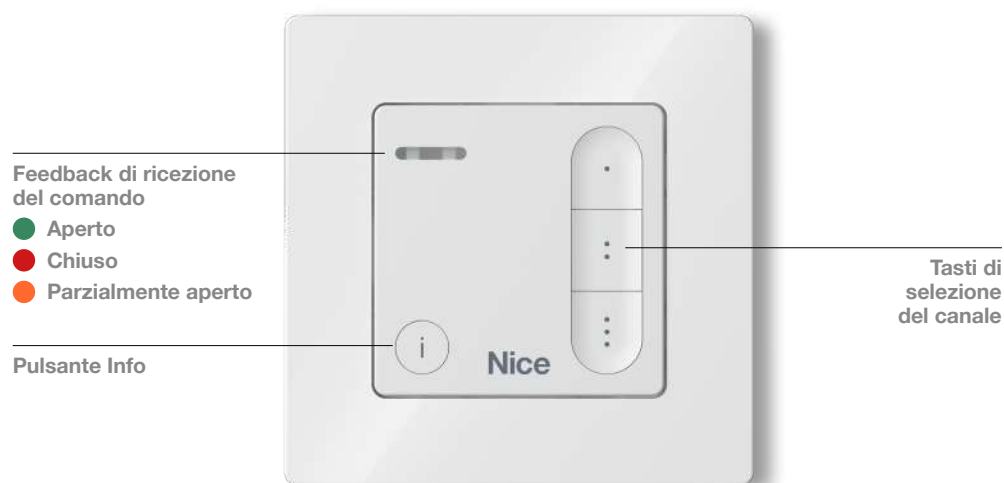

BiDi

Yubii

Domì W3C è un trasmettitore radio bidirezionale da parete a 3 canali.

Con Domì W3C puoi:

- gestire fino a 3 diverse automazioni contemporaneamente;
- controllare tramite tre diversi comandi la porta del garage quando non si ha un trasmettitore a portata di mano; ad esempio è possibile memorizzare 1 pulsante per accendere la luce integrata nel motore della porta del garage.

Prestazione

tramite il pulsante info è possibile controllare in qualsiasi momento lo stato del proprio cancello/porta da garage con un semplice click.

Facile montaggio a parete senza necessità di cablaggio.

Design

Il trasmettitore da parete Domì comprende un'unità operativa e una cornice standard 50 x 50 mm.



Codice	Descrizione	Pz. Conf.
DOMIW3C	Trasmettitore bidirezionale da parete, tre canali, bianco	1

CARATTERISTICHE TECNICHE

Codice	DOMIW3C
Tipo di batteria (V)	3 (1 x CR2450 al litio)
Durata batteria (anni)	~ 3 (con 10 trasmissioni al giorno)
Frequenza radio (MHz)	433,92
Potenza RF del trasmettitore (ERP)	≤ 10 dBm
Codifica radio	BD / O-Code
Temperatura ambiente di funzionamento (°C)	-5 ÷ 55
Umidità relativa	max. 85% (non per locali umidi, senza condensa)
Grado di protezione (IP)	40
Peso incl. batterie (g)	24
Dimensioni (mm)	50x50x13
Installazione (opzionale)	a parete
Conformità	CE



Ricevitori

MYGO, Era Inti, One, Flor.

La linea completa dei ricevitori con le funzionalità del sistema Opera, adatti ad ogni esigenza di installazione:

- **ad innesto**, compatibile con le centrali di comando Nice con connettore di tipo SM e con centrali di terze parti grazie all'interfaccia hardware OX2UBP.
- **precablato universale**, abbinato a tutti i tipi di centrale di comando, per la gestione di qualsiasi automazione, sistemi d'illuminazione, di irrigazione o altri circuiti elettrici.

Massima flessibilità: memorizzano fino a 1024 trasmettitori.

Comodità e funzionalità: la presenza di un trasmettitore all'interno dei ricevitori OXITFM, OX2T/OX2TFM e OX4T consente di aver accesso ai codici radio mediante l'interfaccia multifunzione Pro-View e l'App MyNice Pro anche quando questi sono in posizione difficilmente raggiungibile.

I ricevitori OXITFM, OX2T/ OX2TFM e OX4T possono essere usati come ripetitori di segnale aumentando la distanza di funzionamento tra trasmettitori e altri ricevitori della serie One.

Sicurezza nella gestione, grazie ai 3 livelli di protezione tramite password e chiavi.

Gestione di sistemi multi-utenza: grazie al codice unico e personale: i ricevitori autoapprendenti sono in grado di ricevere e memorizzare fino a 256 codici.

Memorizzazione: ad ogni tasto del trasmettitore può essere associata una particolare uscita del ricevitore (es. tasto 3 TX= uscita 1 RX).

RICEVITORI 433,92 MHz, CON LE FUNZIONALITÀ DEL SISTEMA OPERA

Codice	Descrizione	Pz./Conf.
A INNESTO		
OXIBD	Ricevitore radio a innesto, bidirezionale, 433,92 MHz	1
PRECABLATO UNIVERSALE		
OX2	2 canali, senza trasmettitore incorporato	1
OX2T	2 canali, con trasmettitore incorporato	1
OX4T	4 canali, con trasmettitore incorporato	1
INTERFACCIA HARDWARE		
OX2UBP	Interfaccia hardware universale per ricevitori ad innesto serie OXI	1



OXIBD



OX2, OX2T



OX4T



OX2UBP

RICEVITORI 868,46 MHz, CON LE FUNZIONALITÀ DEL SISTEMA OPERA

Codice	Descrizione	Pz./Conf.
A INNESTO		
OXIFM	4 canali, senza trasmettitore incorporato	1
OXITFM	4 canali, con trasmettitore incorporato	1
PRECABLATO UNIVERSALE		
OX2FM	2 canali, senza trasmettitore incorporato	1
OX2TFM	2 canali, con trasmettitore incorporato	1



OXIFM, OXITFM



OX2FM, OX2TFM

ANTENNE PROFESSIONALI ACCORDATE ORIENTABILI

Codice	Descrizione	Pz./Conf.
ABF	Montaggio su staffa	1

CARATTERISTICHE TECNICHE RICEVITORI COMPATIBILI CON IL SISTEMA OPERA

Codice	Frequenza ricezione (MHz)	Frequenza trasmissione (MHz)	Impedenza ingresso (Ohm)	Sensibilità	Decodifica	Numero di canali	Contatto relè	Alimentazione	Assorbimento	Grado di protezione	Dimensioni (mm)	Peso (g)		
OXIBD	433,92	433,92 MHz (solo BD)	50	-108 dBm	BD, O-Code, FloR, TTS, Flo, Smilo	4 (su connettore "SM" ad innesto)	-	5 Vdc	50 mA (max)	IP 30	49,5x18x41,9 h	22		
OX2 OX2T		-	52	>0,5 μ V per segnale a buon fine	O-Code, FloR, Flo	2	max 0,5 A 50 V (NA)	da 12 a 28 Vdc/ Vac	80 mA (max) con relè attivi		58x86x22 h	55		
OX4T		433,92				4 relè con contatti NA ed NC, liberi da potenziale	5 A - 250 V	110 \div 240 Vac 50/60 Hz	80 mA	IP 44 (a contenitore integro)	128x112x43 h	260		
OXIFM OXITFM OX2FM OX2TFM	868,46	-	52	>0,8 μ V per segnale a buon fine	O-Code	4 (15 su BUS T4)	-	5 Vdc	30 mA (max)	IP 30	50x19x45 h	20		
		868,46				2	max 0,5 A 50 V (NA)	da 12 a 28 Vdc/ Vac	100 mA (max) con relè attivi		58x86x22 h	55		
		-												
		868,46												

CARATTERISTICHE TECNICHE ACCESSORI

Codice	Frequenza in ricezione (MHz)	Impedenza (Ohm)	Staffa	Cavo
ABF	433,92	50	acciaio inox	RG 58

OX4T

Ricevitore universale a 4 canali della serie One, con trasmettitore incorporato.



Per il comando a distanza di qualsiasi automazione di cancelli, porte da garage, barriere, serrande, tapparelle, veneziane, sistemi d'illuminazione, d'irrigazione o di altri circuiti elettrici.

Dotato di connettore BUS T4 per il collegamento con Pro-View.

Il sistema più esteso: OX4T gestisce 4 uscite controllate da 4 relè, utilizzabili come relè di potenza o come contatto pulito, estendendo il sistema Opera anche a dispositivi non predisposti.

Grazie al trasmettitore interno OX4T può essere usato come ripetitore aumentando la distanza di funzionamento tra trasmettitori ed altre riceventi della serie One.

Comodo e funzionale: OX4T può essere collegato via radio all'interfaccia O-Box e via BUS T4 al display multifunzione Pro-View per effettuare operazioni di programmazione, diagnostica, temporizzazione e gestione dei codici, anche a distanza tramite i moduli OVBT e OVBTGSM.

2 modalità di programmazione: "Modo I" ed il nuovo "Modo II esteso" che consente di ampliare il numero di comandi fino a 14.

Multicodice: OX4T è compatibile anche con i trasmettitori a codifica O-code, Smilo, Flo, FloR, FloR TTS.

OX4T è dotato di un'ampia memoria che consente di memorizzare fino a 1024 trasmettitori e può essere protetto da password.

Codice	Descrizione	Pz. Conf.
OX4T	Ricevitore universale a 4 canali con trasmettitore incorporato	1

CARATTERISTICHE TECNICHE

Alimentazione (Vac 50/60 Hz)	110 ÷ 240
Corrente massima assorbita (mA)	80
Codifiche	O-Code / TTS / FloR (Rolling Code); oppure Smilo (Rolling Code) oppure Flo
Frequenza (MHz)	433,92
Impedenza antenna (Ohm)	Migliore di 0,5 per segnale a buon fine
Portata stimata (m)	200 in spazio libero, 35 in interni
Potenza irradiata (Dbm)	2
N° massimo di trasmettitori memorizzabili	1024 (massimo)
Uscite	4 relè con contatti NA ed NC, liberi da potenziale
Capacità dei contatti	5 A - 250 V
Tempo dei timer	Programmabili da 2 secondi a 540 minuti
Grado di protezione (IP)	44 (a contenitore integro)
Temp. di funzionamento (°C Min/Max)	Da -20° a +55°
Dimensioni (mm)	128x112x43 h
Peso (g)	260

Nice

Sistema Tag

La soluzione ideale nelle ristrutturazioni.



Centrali miniaturizzate e trasmettitori a scomparsa universali per la pratica gestione radio di tapparelle, tende, illuminazione e carichi elettrici fino a 500 W non raggiungibili direttamente via cavo.

Facile da installare e programmare:

Nessuna opera muraria, nessun collegamento cablato e necessità di elaborare progetti del tracciato elettronico.

Programmazione intuitiva grazie al pulsante e al LED di programmazione posizionati nelle centrali miniaturizzate.

Perfetto per ogni esigenza:

Semplice gestione singola o centralizzata delle automazioni.

Possibilità di controllare comodamente l'intero sistema attraverso trasmettitori radio portatili, a parete, o tramite comandi a muro con alimentazione.

Collegando via filo la centrale miniaturizzata all'interruttore da parete preesistente si può ottenere un ulteriore punto di comando.

SCOPRI GLI ELEMENTI DEL SISTEMA:

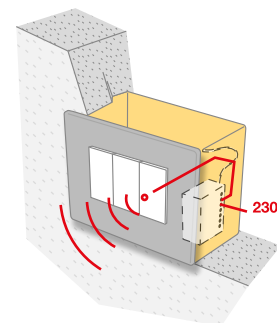

1

Trasmettitori da incasso **TTX4** con alimentazione da rete, e **TTXB4** con alimentazione a batteria.

Ideali per il comando di automazioni non raggiungibili direttamente via cavo.

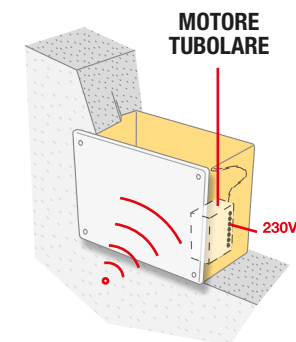

2

TT2Z, ricevente radio e centrale di comando per motori controllabili via dry contact, motori tubolari con cavo di alimentazione a 4 fili e luci.

TTX4 / TTXB4

Trasmettitori a incasso per il comando di automazioni.

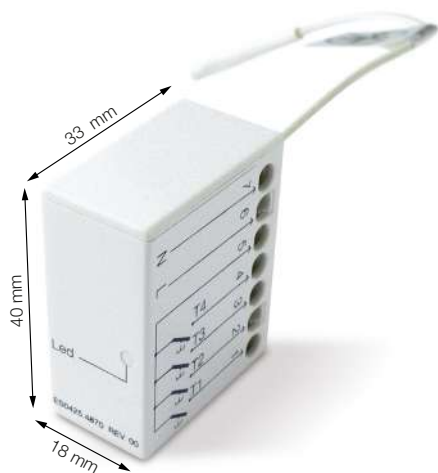

Trasmettitori a incasso ideali per il comando di automazioni non raggiungibili direttamente via cavo.

Frequenza 433,92 MHz, con codifica rolling code a 52 bit (oltre 4,5 milioni di miliardi di combinazioni).

TTX4, con alimentazione a tensione di rete e TTXB4, con alimentazione a batteria a lunga durata.

Possibilità di collegare fino a 4 pulsanti (opzionali) per la gestione via cavo delle automazioni.

Codice	Descrizione	Pz. Conf.
TTX4	Trasmettitore da incasso con alimentazione da rete, 4 canali	1
TTXB4	Trasmettitore da incasso con alimentazione a batteria, 4 canali	1

CARATTERISTICHE TECNICHE

Codice	TTX4	TTXB4
Alimentazione	120 o 230 Vac, 50/60 Hz; (limiti 100 ÷ 255 V)	3 Vdc; pila al litio tipo CR2032
Frequenza portante	433,92 MHz ± 100 KHz	
Portata stimata	35 m in interni	
Codifica	Digitale 52 bit (4,5 milioni di miliardi di combinazioni)	
Grado di protezione (IP)	20	
Temp. di funzionamento (°C Min/Max)	-20° ÷ +55°	
Dimensioni (mm)	18x33x40 h	

TT2Z

Ricevente radio e centrale a incasso per il comando di motori e luci.



Ricevente radio e centrale di comando miniaturizzata a incasso per la gestione di tende, tapparelle e altri carichi elettrici tramite contatto pulito.

TT2Z permette di gestire con i trasmettitori Nice:

- i motori controllabili via dry contact;
- i motori tubolari con cavo di alimentazione a 4 fili con assorbimento inferiore a 1A;
- due interruttori indipendenti, per controllare ad esempio due luci.

Possibilità di memorizzare fino a 30 trasmettitori Nice, tre dei quali possono essere sensori climatici.

Nel caso di trasmettitori dotati di slider, quest'ultimo permette di comandare le manovre in modalità "uomo presente".

Personalizzazione: Possibilità di impostare la durata desiderata della manovra del motore, da un tempo minimo di 10 secondi a un massimo di 4 minuti.

Dry contact configurabile che consente di inviare il comando di stop in tre diverse modalità.

Comfort: Tre configurazioni standard per la gestione dei sensori climatici: per tenda oscurante da interno, per tapparella e per tenda da esterno.

La gestione dei sensori può essere personalizzata.

Sicurezza: La funzione "Blocco della memoria", se attivata, impedisce la memorizzazione di ulteriori trasmettitori.

Programmazione facile e veloce: grazie ai tasti PRG e ESC dei trasmettitori della serie Era P ed Era W. La presenza del **LED di segnalazione** aiuta a seguire la corretta procedura di programmazione.

Codice	Descrizione	Pz. Conf.
TT2Z	Ricevente radio e centrale per motori via dry contact, motori a 4 fili e luci	1

CARATTERISTICHE TECNICHE

Codice	TT2Z
Alimentazione (Vac/Hz)	90-265 / 50-60
Potenza assorbita in stand-by (W)	< 0,3
Grado di protezione (IP)	20
Tempo di durata della manovra (s)	10 ÷ 240 s
Temp. di funzionamento (°C min/max)	-0,363636364
Dimensioni (mm)	47x18x32
Peso (g)	30
Frequenza (MHz)	433,92
Codifica radio	FLO-R, O-CODE, F-CODE

Nice Era photocells, selectors & proximity reader

La generazione Nice di dispositivi ottici per la sicurezza dell'automazione, disponibili con tecnologia Nice BlueBUS per un'installazione semplificata.

Tre diverse taglie di fotocellule sincronizzate per soddisfare qualsiasi esigenza e completare la sicurezza e il comfort di ogni impianto di automazione, anche negli spazi più stretti, perfette in caso di ristrutturazioni per coprire fastidiose predisposizioni esistenti.

> SLIM

Con larghezza di soli 30 mm, anche in versione antieffrazione, ideale in spazi stretti.



> MEDIUM

In versione antieffrazione, a riflessione, wireless e orientabile, ideale per gli impianti più diffusi.



> LARGE

Orientabili, anche in versione da incasso con sporgenza di 9 mm, ideale per installazioni a scomparsa.



> ERA KEYPAD

Scocca metallica robustissima con 27 mm di profondità e solo 13 mm dal muro per la versione da incasso.



SELETTORE DIGITALE WIRELESS (EDSWG)

Selettore digitale in versione antieffrazione 13 tasti.



SELETTORI DIGITALI (EDS)

Selettori digitali in versione antieffrazione da esterno e da incasso.

> ERA KEY

Extrasottili: solo 13 mm di profondità dal muro nelle versioni da incasso.



SELETTORI A CHIAVE CON CILINDRO EUROPEO (EKSU)

Selettori a chiave in versione da esterno o da incasso.



SELETTORI A CHIAVE CON CILINDRO STANDARD (EKS)

Selettori a chiave in versione da esterno o da incasso.

> ERA TRANSPONDER READER

Lettores di prossimità per tessere e badge a transponder con programmazione personalizzata.



LETTORI DI PROSSIMITÀ (ETP)

Lettori di prossimità per la lettura di tessere e badge.



BADGE A TRANSPONDER

Comodo badge a transponder con pratico foro passante per l'aggiunta al portachiavi.

Era Photocell S

Fotocellule Slim sincronizzate, fisse, anche con tecnologia Nice BlueBUS.



EPS
EPSB



EPSA
EPSAB

Sicure: dispositivo di tipo D secondo la norma EN12453 che permette di rilevare ostacoli presenti sull'asse ottico tra trasmettitore (TX) e ricevitore (RX).

Utilizzando la funzione di fototest è possibile raggiungere la categoria 2 di sicurezza ai guasti secondo la norma EN 954-1.

Circuito antiabbagliamento che elimina le possibili interferenze della luce solare.

Pratiche: angolo di ricezione 8°.

Resistenti, anche in versione antieffrazione: scocca in ABS resistente agli agenti atmosferici, disponibili anche in versione antieffrazione con scocca metallica.

Tecnologia Nice BlueBUS: disponibili con sistema Nice BlueBUS, che consente un facile collegamento alla centrale di tutti i dispositivi con soli due fili, semplicemente collegandoli in parallelo e selezionando i ponticelli di indirizzamento a seconda della funzione richiesta. Il sistema acquisisce in modo automatico i dispositivi collegati alla rete BlueBUS.

Sincronizzazione automatica tra più coppie di fotocellule per evitare altre interferenze tra i dispositivi.

Interfaccia IB: consente di collegare rilevatori di presenza con tecnologia Nice BlueBUS a centrali dotate di ingressi per contatti tradizionali.

FOTOCELLULE

Codice	Descrizione	Pz./Conf.
EPS	Coppia di fotocellule Slim da esterno	1
EPSA	Coppia di fotocellule Slim da esterno, scocca metallica antieffrazione	1

FOTOCELLULE CON TECNOLOGIA NICE BLUEBUS

Codice	Descrizione	Pz./Conf.
EPSB	Coppia di fotocellule Slim da esterno, per collegamento via Nice BlueBUS	1
EPSAB	Coppia di fotocellule Slim da esterno per collegamento via Nice BlueBUS, scocca metallica antieffrazione	1
IB	Interfaccia per il collegamento delle fotocellule BlueBUS alle centrali non predisposte	1

CARATTERISTICHE TECNICHE

	Portata stimata (m)	Alimentazione	Assorbimento (mA)	Grado di protezione (IP)	Temp. Funzionamento (°C Min/Max)	Portata relè	Dimensioni (mm)	Peso (g)
EPS	15	24 Vac/Vdc limiti: 18-35 Vdc, 15-28 Vac	25 RX, 30 TX	44	-20 ÷ +50	max 500 mA e 48 V	30x27x106 h	120
EPSA		31x28x108 h					440	

CARATTERISTICHE TECNICHE CON TECNOLOGIA NICE BLUEBUS

	Portata stimata (m)	Alimentazione uscita	Grado di protezione (IP)	Temp. Funzionamento (°C Min/Max)	Dimensioni (mm)	Peso (g)
EPSB	fino a 15 per disassamento TX-RX massimo ± 5 (il dispositivo può segnalare un ostacolo anche in condizioni metereologiche avverse)	il dispositivo può essere collegato solo a reti "BlueBUS" dalla quale preleva l'alimentazione elettrica e invia i segnali di uscita	44	-20 ÷ +50	30x27x106 h	120
EPSAB					31x28x108 h	440

	Alimentazione	Assorbimento con alim. 24 Vdc	Assorbimento con alim. 24 Vac	Uscita BlueBUS	Grado di protezione (IP)	Temp. Funzionamento (°C Min/Max)	Dimensioni (mm)	Peso (g)
IB	16 ÷ 35 Vdc 18 ÷ 28 Vac	50 mA (aggiungere circa 50 mA per ogni coppia di fotocellule)	44 mA (aggiungere circa 40 mA per ogni coppia di fotocellule)	una con un carico max di 9 unità BlueBUS	30	-20 ÷ +50	86x58x22 h	72



IB



Era Photocell M

Fotocellule Medium sincronizzate, fisse o orientabili, anche con tecnologia Nice BlueBUS.



EPM
EPMB



EPMO
EPMOB



EPMA
EPMA B



EPMAO
EPMAOB



EPMOW



EPMOR
EPMORB



Disponibili nelle versioni antieffrazione, a riflessione e wireless.

Sicure: dispositivo di tipo D secondo la norma EN12453 che permette di rilevare ostacoli presenti sull'asse ottico tra trasmettitore (TX) e ricevitore (RX).

Utilizzando la funzione di fototest è possibile raggiungere la categoria 2 di sicurezza ai guasti secondo la norma EN 954-1.

Circuito antiabbagliamento che elimina le possibili interferenze della luce solare.

Facili e veloci da installare: la tecnologia wireless (EPMOW) elimina la necessità di cablare le fotocellule alla centrale e di predisporre passaggi e canaline. I dispositivi si interfacciano con la centrale attraverso un modulo dedicato (IBW), di dimensioni ridottissime, che può essere alloggiato direttamente all'interno del motore o della centrale, se separata. Alla stessa interfaccia IBW possono essere collegati fino a 7 dispositivi dotati di tecnologia Nice BlueBUS.

La tecnologia a riflessione (EPMOR - EPMORB) permette di cablare solo la fotocellula principale e non lo specchio riflettore, garantendo risparmio di tempo.

Luce a LED integrata nella versione

EPMOR - EPMORB: il modulo luce a LED opzionale ELMM può essere installato dentro alla fotocellula EPMOR, permettendo di illuminare la zona di passaggio, di funzionare come lampeggiante o per segnalazioni di diagnostica.

Sistema universale: EPMOR e EPMORB sono dotate di un'uscita a relè per essere collegata a qualsiasi impianto d'automazione, anche già esistente.

Manutenzione facilitata: le fotocellule EPMOW sono dotate di un LED di diagnostica che segnala eventuali anomalie e lo stato della batteria, facilitando le operazioni di installazione e manutenzione.

Pratiche: angolo di ricezione 10°. Le versioni orientabili permettono di compensare differenze di centratura fino a 30°.

Resistenti, anche in versione antieffrazione: scocca in ABS resistente agli agenti atmosferici, disponibili anche con scocca metallica.

Tecnologia Nice BlueBUS: disponibili con sistema Nice BlueBUS, che consente un facile collegamento alla centrale di tutti i dispositivi con soli due fili, semplicemente collegandoli in parallelo e selezionando i ponticelli di indirizzamento a seconda della funzione richiesta. Il sistema acquisisce in modo automatico i dispositivi collegati alla rete BlueBUS.

Sincronizzazione automatica tra più coppie di fotocellule per evitare altre interferenze tra i dispositivi.

FOTOCPELLULE

Codice	Descrizione	Pz./Conf.
EPM	Coppia di fotocellule da esterno	1
EPMO	Coppia di fotocellule da esterno, orientabili 30°	1

FOTOCPELLULE CON TECNOLOGIA NICE BLUEBUS

Codice	Descrizione	Pz./Conf.
EPMB	Coppia di fotocellule da esterno, per collegamento via Nice BlueBUS	1
EPMOB	Coppia di fotocellule da esterno, orientabili 30°, per collegamento via Nice BlueBUS	1

FOTOCPELLULE WIRELESS CON TECNOLOGIA BLUEBUS

Codice	Descrizione	Pz./Conf.
EPMOW	Coppia di fotocellule wireless da esterno autosincronizzate	1

FOTOCPELLULE CON TECNOLOGIA A RIFLESSIONE

Codice	Descrizione	Pz./Conf.
EPMOR	Fotocellula da esterno a riflessione + specchio riflettore	1

FOTOCPELLULE CON TECNOLOGIA A RIFLESSIONE CON TECNOLOGIA BLUEBUS

Codice	Descrizione	Pz./Conf.
EPMORB	Fotocellula da esterno a riflessione con tecnologia Nice BlueBUS + specchio riflettore	1

FOTOCPELLULE - SCOCCA METALLICA ANTIEFFRAZIONE

Codice	Descrizione	Pz./Conf.
EPMA	Coppia di fotocellule da esterno, scocca metallica antieffrazione	1

FOTOCPELLULE - SCOCCA METALLICA ANTIEFFRAZIONE CON TECNOLOGIA NICE BLUEBUS

Codice	Descrizione	Pz./Conf.
EPMAB	Coppia di fotocellule da esterno per collegamento via Nice BlueBUS, scocca metallica antieffrazione	1

FOTOCPELLULE - SCOCCA METALLICA ANTIEFFRAZIONE ORIENTABILE

Codice	Descrizione	Pz./Conf.
EPMAO	Coppia di fotocellule da esterno, orientabili 30°	1

FOTOCPELLULE - SCOCCA METALLICA ANTIEFFRAZIONE ORIENTABILE CON TECNOLOGIA NICE BLUEBUS

Codice	Descrizione	Pz./Conf.
EPMAOB	Coppia di fotocellule da esterno, orientabili 30°, per collegamento via Nice BlueBUS	1

CARATTERISTICHE TECNICHE

	Portata stimata (m)	Alimentazione	Assorbimento (mA)	Orientabilità fotocellula	Grado di protezione (IP)	Temp. Funzionamento (°C Min/Max)	Portata relè	Dimensioni (mm)	Peso (g)
EPM	15 (30 con ponticello + *10° tagliato)	senza ponticello 24 Vac/Vdc limiti: 18-35 Vdc, 15-28 Vac con ponticello 12 Vac/Vdc limiti: 10-18 Vdc, 9-15 Vac	25 RX, 30 TX	-	44	-20 ÷ +50	max 500 mA e 48 V	50x29x80 h	140
EPMO				30° circa su tutti gli assi				50x38x80 h	160
EPMA				-				50x31x80 h	480
EPMAO				30° circa su tutti gli assi				50x38x80 h	530
EPMOR	8 (portata massima in condizioni ottimali 15)	12-24 V	50	10° circa su tutti gli assi				50x40x105 h	83

CARATTERISTICHE TECNICHE CON TECNOLOGIA NICE BLUEBUS

	Portata stimata (m)	Alimentazione uscita	Orientabilità fotocellula	Grado di protezione (IP)	Temp. Funzionamento (°C Min/Max)	Dimensioni (mm)	Peso (g)
EPMB	fino a 15 per disassamento TX-RX massimo ± 5 (il dispositivo può segnalare un ostacolo anche in condizioni meteorologiche avverse)	il dispositivo può essere collegato solo a reti "BlueBUS" dalla quale preleva l'alimentazione elettrica e invia i segnali di uscita	-	44	-20 ÷ +55	50x29x80 h	140
EPMOB			30° circa su tutti gli assi			50x38x80 h	160
EPMAB			-			50x31x80 h	480
EPMAOB			30° circa su tutti gli assi			50x38x80 h	530
EPMORB			-			50x40x105 h	83
EPMOW	20 (portata massima in condizioni ottimali 40)	3 V DC, con batteria al litio CR123	10° circa lungo l'asse verticale			50x40x105 h	200

	Alimentazione	Assorbimento con alim. 24 Vdc	Assorbimento con alim. 24 Vac	Uscita BlueBUS	Grado di protezione (IP)	Temp. Funzionamento (°C Min/Max)	Dimensioni (mm)	Peso (g)
IB	16 ÷ 35 Vdc 18 ÷ 28 Vac	50 mA (aggiungere circa 50 mA per ogni coppia di fotocellule)	44 mA (aggiungere circa 40 mA per ogni coppia di fotocellule)	una con un carico max di 9 unità BlueBUS	30	-20 ÷ +50	86x58x22 h	72

	Alimentazione	Uscita BlueBUS	Grado di protezione (IP)	Temp. Funzionamento (°C Min/Max)	Dimensioni (mm)	Peso (g)
IBW	tramite collegamento al morsetto "BlueBUS" della centrale di comando dell'automazione.	una con un carico max di 20 unità BlueBUS	30	-20 ÷ +70	18 x 33 x 40 h	25

	Alimentazione	Potenza assorbita (W)	Grado di protezione (IP)	Temp. Funzionamento (°C Min/Max)	Dimensioni (mm)	Peso (g)
ELMM	12-24 V	1	45	-20 ÷ +55	40 x 30 x 25 h	20

ACCESSORI

Codice	Descrizione	Pz./Conf.
IB	Interfaccia per il collegamento delle fotocellule BlueBUS alle centrali non predisposte	1
IBW	Interfaccia tra EPMOW e centrali con tecnologia Nice BlueBUS	1
ELMM	Modulo luce a LED per EPMOR	1
POE	Supporto a muro per fotocellule Era	1



IB



ELMM



POE

Era Photocell L

Fotocellule Large sincronizzate, fisse o orientabili, anche con tecnologia Nice BlueBUS, sia da esterno che da incasso.

Facili e versatili: versioni da incasso EPLIO compatibili con gli standard più diffusi sul mercato per sostituire le vecchie fotocellule o coprire fastidiose predisposizioni esistenti senza necessità di alcun adattatore aggiuntivo.

Sicure: dispositivo di tipo D secondo la norma EN12453 che permette di rilevare ostacoli presenti sull'asse ottico tra trasmettitore (TX) e ricevitore (RX).

Utilizzando la funzione di fototest è possibile raggiungere la categoria 2 di sicurezza ai guasti secondo la norma EN 954-1.

I modelli EPL, EPLO, EPLIO consentono 2 livelli di portata.

Circuito antiabbagliamento che elimina le possibili interferenze della luce solare.

Le versioni orientabili permettono di compensare differenze di centratura fino a 30°.

Discrete: scocca in policarbonato robustissima con sporgenza minima di 9 mm dal muro nella versione da incasso.

Comode: bicchiere adattatore EKA03 per effettuare comodamente utili predisposizioni da incasso.

Tecnologia Nice BlueBUS: le versioni con sistema Nice BlueBUS permettono il facile collegamento alla centrale di tutti i dispositivi con soli due fili, semplicemente collegandole in parallelo e selezionando i ponticelli di indirizzamento a seconda della funzione richiesta.

Il sistema acquisisce in modo automatico i dispositivi collegati alla rete BlueBUS e permette la sincronizzazione automatica tra più coppie di fotocellule per evitare altre possibili interferenze.

Interfaccia IB: consente di collegare fotocellule con tecnologia Nice BlueBUS a centrali dotate di ingressi per contatti tradizionali.



EPL
EPLB



EPLO
EPLOB



EPLIO
EPLIOB

FOTOCPELLULE

Codice	Descrizione	Pz./Conf.
EPL	Coppia di fotocellule Large da esterno	1

FOTOCPELLULE CON TECNOLOGIA NICE BLUEBUS

Codice	Descrizione	Pz./Conf.
EPLO	Coppia di fotocellule Large da esterno, per collegamento via Nice BlueBUS	1

FOTOCPELLULE ORIENTABILI

Codice	Descrizione	Pz./Conf.
EPLO	Coppia di fotocellule Large da esterno, orientabili 30°	1

FOTOCPELLULE ORIENTABILI CON TECNOLOGIA NICE BLUEBUS

Codice	Descrizione	Pz./Conf.
EPLOB	Coppia di fotocellule Large da esterno, orientabili 30°, per collegamento via Nice BlueBUS	1

FOTOCPELLULE ORIENTABILI, DA INCASSO

Codice	Descrizione	Pz./Conf.
EPLIO	Coppia di fotocellule Large da incasso, orientabili 30°	1

FOTOCPELLULE ORIENTABILI, DA INCASSO CON TECNOLOGIA NICE BLUEBUS

Codice	Descrizione	Pz./Conf.
EPLIOB	Coppia di fotocellule Large da incasso, orientabili 30°, per collegamento via Nice BlueBUS	1

CARATTERISTICHE TECNICHE

	Portata stimata (m)	Alimentazione	Orientabilità fotocellula	Assorbimento (mA)	Grado di protezione (IP)	Temp. Funzionamento (°C Min/Max)	Portata relè	Dimensioni (mm)	Peso (g)
EPL	15 (30 con ponticello + "10" tagliato)	senza ponticello 24 Vac/Vdc limiti: 18-35 Vdc, 15-28 Vac con ponticello 12 Vac/Vdc limiti: 10-18 Vdc, 9-15 Vac	-	25 RX, 30 TX	44	-20 ÷ +50	max 500 mA e 48 V	70x30x70 h	160
EPLO			30° circa su tutti gli assi					70x38x70 h	180
EPLIO			30° circa su tutti gli assi					70x66+9x70 h	185

CARATTERISTICHE TECNICHE CON TECNOLOGIA NICE BLUEBUS

	Portata stimata (m)	Alimentazione uscita	Orientabilità fotocellula	Grado di protezione (IP)	Temp. Funzionamento (°C Min/Max)	Dimensioni (mm)	Peso (g)
EPLB	fino a 15 per disassamento TX-RX massimo ± 5 (il dispositivo può segnalare un ostacolo anche in condizioni meteorologiche avverse)	il dispositivo può essere collegato solo a reti "BlueBUS" dalla quale preleva l'alimentazione elettrica e invia i segnali di uscita	-	44	-20 ÷ +50	70x30x70 h	140
EPLOB			30° circa su tutti gli assi			70x38x70 h	160
EPLIOB			30° circa su tutti gli assi			70x66+9x70 h	185

	Alimentazione	Assorbimento con alim. 24 Vdc	Assorbimento con alim. 24 Vac	Uscita BlueBUS	Grado di protezione (IP)	Temp. Funzionamento (°C Min/Max)	Dimensioni (mm)	Peso (g)
IB	16 ÷ 35 Vdc 18 ÷ 28 Vac	50 mA (aggiungere circa 50 mA per ogni coppia di fotocellule)	44 mA (aggiungere circa 40 mA per ogni coppia di fotocellule)	una con un carico max di 9 unità BlueBUS	30	-20 ÷ +50	86x58x22 h	72

ACCESSORI

Codice	Descrizione	Pz./Conf.
IB	Interfaccia per il collegamento delle fotocellule BlueBUS alle centrali non predisposte	1
EKA03	Bicchieri da incasso (profondità 66 mm) per installare EKSI, EKSI EU. Compatibile anche con EPLIO, EPLIOB, EDSI, EDSIB	50
POE	Supporto a muro per fotocellule Era	1

**IB****POE**

Era Keypad

Selettore digitale 12 tasti, anche con tecnologia di collegamento Nice BlueBUS, disponibile in versione da incasso.



EDS
EDSB



EDSI
EDSIB

Extrasottili: scocca metallica robustissima con 27 mm di profondità e solo 13 mm dal muro per la versione da incasso.

Sicuri: la combinazione è un numero composta da 1 a 9 cifre, questo permette di generare 999.999.999 combinazioni possibili!

Tastiera retroilluminata.

Facile programmazione:

- 2 modalità di programmazione: Easy o Professional;
- possibilità di programmare il numero di utilizzi di una specifica combinazione;
- 255 combinazioni memorizzabili espandibili, su EDS e EDSI, fino a 510 combinazioni con seconda memoria aggiuntiva BM1000.

Tecnologia Nice BlueBUS: disponibili con sistema Nice BlueBUS che consente un facile collegamento alla centrale di tutti i dispositivi con soli due fili, semplicemente collegandoli in parallelo e ulteriori funzioni esclusive:

- 2 tasti per attivare due differenti comandi scelti tra 6 disponibili (ad esempio passo passo, chiude, apre), a seconda della centrale di comando a cui sono collegati;
 - fino a 4 dispositivi di comando EDSB/EDSIB e ETPB collegabili anche in configurazione mista;
 - possibilità di inserire un blocco/sblocco dell'automazione.
- Due diverse segnalazioni visive** a seconda dello stato dell'automazione:
- rossa, quando l'automazione è chiusa o in fase di chiusura;
 - verde, durante la manovra d'apertura oppure nel caso in cui la funzione "blocco automazione" è attiva.

SELETTORI DIGITALI

Codice	Descrizione	Pz./Conf.
EDS	Selettore digitale, 12 tasti, da abbinare al Decoder MORX	1
EDSI	Selettore digitale, 12 tasti, da incasso, da abbinare al Decoder MORX	1
MORX	Decoder per 1 ETP oppure fino a 4 EDS/EDSI collegati in parallelo, con 1 memoria BM1000 per 255 combinazioni	1

CARATTERISTICHE TECNICHE

	Grado di protezione (IP)	Dimensioni (mm)	Peso (g)
EDS	44	70x27x70 h	200
EDSI	54	70x66+13x70 h	160

	Capacità di memoria	Portata a relè	Alimentazione	Assorbimento massimo	Grado di protezione (IP)	Temp. Funzionamento (°C Min/Max)	Dimensioni (mm)	Peso (g)
MORX	2 BM1000 per max. 510 combinazioni oppure 510 MOCARD, MOCARDP e HSB1	max. 500 mA e 48 Vac/Vdc	10 ÷ 35 Vdc, 12 ÷ 28 Vac	24 Vdc=70 mA 24 Vac=200 mA 12 Vdc=150 mA 12 Vac=300 mA con 1 ETP oppure fino a 4 EDS/EDSI	30	-20 ÷ +70	98x42x25 h	65



MORX

SELETTORI DIGITALI CON TECNOLOGIA NICE BLUEBUS

Codice	Descrizione	Pz./Conf.
EDSB	Selettore digitale 12 tasti con tecnologia Nice BlueBUS, scocca metallica antieffrazione	1
EDSIB	Selettore digitale 12 tasti con tecnologia Nice BlueBUS, da incasso, scocca metallica antieffrazione	1

CARATTERISTICHE TECNICHE CON TECNOLOGIA NICE BLUEBUS

	Alimentazione	Assorbimento	Grado di protezione (IP)	Dimensioni (mm)	Peso (g)
EDSB	via BlueBUS	1,5 unità BlueBUS	44	70x27x70 h	200
EDSIB			54	70x66+13x70 h	160

ACCESSORI PER VERSIONI DA INCASSO

Codice	Descrizione	Pz./Conf.
EKA03	Bicchiera da incasso (profondità 66 mm) per installare EKSI, EKSI EU. Compatibile anche con EPLIO, EPLIOB, EDSI, EDSIB	50
EKA02	Kit di finitura per installare EDSI, EDSIB, EKSI, EKSI EU	10

Era Keypad wireless

Selettori digitali 13 tasti, con collegamento via radio per connessioni senza fili.



Selettore digitale via radio con protocollo di codifica Opera Radio: è compatibile con i ricevitori FloR con codifica rolling code e genera 4,5 milioni di miliardi di combinazioni, ad autoapprendimento.

Completo: 3 canali di trasmissione per comandare 3 automazioni oppure per 3 diversi comandi personalizzati della singola automazione.

Comodo: nessun cablaggio da effettuare e una portata stimata di 25 m in spazio libero e 15 m all'interno di edifici.

Tastiera retroilluminata, in mancanza di luce.

Feedback sonoro.

Sicuro: la combinazione è un numero composta da 1 a 9 cifre, questo permette di generare 999.999.999 combinazioni possibili!

Economico: consumo ridottissimo, la trasmissione si attiva alla pressione di un tasto e si spegne automaticamente.

Il sensore di luminosità ambientale attiva l'illuminazione della tastiera solo quando è necessario.

Sottile: scocca metallica robustissima con solo 27 mm di profondità.

SELETTORE DIGITALE WIRELESS

Codice	Descrizione	Pz./Conf.
EDSWG	Selettore digitale via radio compatibile con i ricevitori della serie Flor a tre canali, tre password	1

CARATTERISTICHE TECNICHE

	Alimentazione	Durata batteria	Frequenza	Potenza irradiata	Codifica radio	Temp. Funzionamento (°C Min/Max)	N. cifre combinazione	Portata stimata (m)	Grado di protezione (IP)	Dimensioni (mm)	Peso (g)
EDSWG	6 Vdc con 2 batterie al litio tipo CR2430	stimata 2 anni con 10 trasmissioni al giorno	433,92 MHz ± 100 KH	< 1 mW e.r.p.	Opera	-10° ÷ +55°	da 0 a 8	25 in spazio libero, 15 in interni	54	70x27x70 h	200

Era Key switch

Selettori a chiave da esterno e da incasso con serratura a ritorno automatico, cilindro europeo o standard.



EKSEU



EKSIEU



EKS



EKSI

Selettori in versione antieffrazione con scocca metallica.

Sottilissimi: solo 13 mm di profondità dal muro nelle versioni da incasso (32 mm e 45 mm in quelle da esterno).

Contatti elettrici e leve protette da contenitore plastico.

Utilizzabile come comando diretto al motore in applicazioni con alimentazione di rete (230 Vac).

Soluzione flessibile: versioni da incasso con bicchiere in dotazione per nuove installazioni e adattabili a predisposizioni esistenti grazie al kit di finitura EKA02.

Garanzia di sicurezza: dieci diversi selettori a chiave Era da esterno a disposizione per gestire in totale sicurezza installazioni tra loro fisicamente vicine e tenerne traccia per future sostituzioni.

SELETTORI A CHIAVE

Codice	Descrizione	Pz./Conf.
EKSEU	Selettore a chiave serie Era, cilindro europeo, da esterno	1
EKSIEU	Selettore a chiave serie Era, cilindro europeo, da incasso	1
EKS1001	Selettore a chiave serie Era, per installazione da esterno, codifica 1001	1
EKS1002	Selettore a chiave serie Era, per installazione da esterno, codifica 1002	1
EKS1003	Selettore a chiave serie Era, per installazione da esterno, codifica 1003	1
EKS1004	Selettore a chiave serie Era, per installazione da esterno, codifica 1004	1
EKS1005	Selettore a chiave serie Era, per installazione da esterno, codifica 1005	1
EKS1006	Selettore a chiave serie Era, per installazione da esterno, codifica 1006	1
EKS1007	Selettore a chiave serie Era, per installazione da esterno, codifica 1007	1
EKS1008	Selettore a chiave serie Era, per installazione da esterno, codifica 1008	1
EKS1009	Selettore a chiave serie Era, per installazione da esterno, codifica 1009	1
EKS1010	Selettore a chiave serie Era, per installazione da esterno, codifica 1010	1
EKSI	Selettore a chiave serie Era, da incasso	1

ACCESSORI

Codice	Descrizione	Pz./Conf.
CHS	Chiave neutra per EKS, EKSI	1
CHEU	Chiave neutra per EKSEU, EKSIEU	1
EKA03	Bicchiere da incasso (profondità 66 mm) per installare EKSI, EKSIEU. Compatibile anche con EPLIO, EPLIOB, EDSI, EDSIB	50
EKA02	Kit di finitura per installare EDSI, EDSIB, EKSI, EKSIEU	10

CARATTERISTICHE TECNICHE

	Portata contatti	Grado di protezione (IP)	Dimensioni (mm)	Peso (g)
EKSEU	10 (2) A - 250 Vac	44	70x43x70 h	490
EKSIEU			70x66+13x70 h	530
EKS1001, EKS1002, EKS1003, EKS1004, EKS1005, EKS1006, EKS1007, EKS1008, EKS1009, EKS1010			70x32x70 h	360
EKSI			70x66+13x70 h	450

Era Transponder reader

Letture di prossimità per tessere e badge a transponder, trasmettitori bimodali Flor-m, anche con tecnologia di collegamento Nice BlueBUS.



ETP

MOCARD
MOCARDP

HSB1

Facile programmazione:

- 2 modalità di programmazione: Easy o Professional;
- permette di stabilire quali tessere/badge abilitare nell'impianto;
- possibilità di programmare il numero di utilizzi di una specifica tessere/badge;
- 255 tessere/badge memorizzabili espandibili, su ETP, fino a 510 tessere/badge con seconda memoria aggiuntiva BM1000;
- 2 modi (statico e dinamico) per attivare due differenti comandi (versione ETP).

Tecnologia Nice BlueBUS: disponibili con sistema Nice BlueBUS (ETPB) che consente un facile collegamento alla centrale di tutti i dispositivi con soli due fili, semplicemente collegandoli in parallelo e ulteriori funzioni esclusive:

- 2 modi (statico e dinamico) per attivare due differenti comandi scelti tra 6 disponibili (ad esempio passo passo, chiude, apre), a seconda della centrale di comando a cui sono collegati;
- possibilità di inserire un blocco/sblocco dell'automazione;
- fino a 4 dispositivi di comando EDBSB/EDSIB e ETPB collegabili via Nice BlueBUS, anche in configurazione mista.

Badge a transponder HSB1: pratico all'uso, può essere aggiunto al portachiavi per essere sempre a portata di mano.

LETTORE DI PROSSIMITÀ

Codice	Descrizione	Pz./Conf.
ETP	Letture di prossimità per tessere a transponder MOCARD e MOCARDP da abbinare al Decoder MORX	1
MORX	Decoder per 1 ETP oppure fino a 4 EDS/EDSI collegati in parallelo, con una memoria BM1000 per 255 combinazioni	1
BM1000	Memoria aggiuntiva per ulteriori 255 combinazioni	5

LETTORE DI PROSSIMITÀ CON TECNOLOGIA NICE BLUEBUS

Codice	Descrizione	Pz./Conf.
ETPB	Letture di prossimità per tessere a transponder, con tecnologia Nice BlueBUS	1

ACCESSORI

Codice	Descrizione	Pz./Conf.
MOCARD	Tessera a Transponder	10
MOCARDP	Tessera a Transponder, con codifica sequenziale per inserimento multiplo	10
HSB1	Badge a Transponder, con codifica sequenziale per inserimento multiplo	10

CARATTERISTICHE TECNICHE

	Descrizione	Distanza di rilevazione (cm)	Grado di protezione (IP)	Dimensioni (mm)	Peso (g)
ETP	lettore per MOCARD, MOCARDP e HSB1	3 ÷ 6	54	70x26x70 h	265

	Capacità di memoria	Portata a relè	Alimentazione	Assorbimento massimo	Grado di protezione (IP)	Temp. Funzionamento (°C Min/Max)	Dimensioni (mm)	Peso (g)
MORX	2 BM1000 per max. 510 MOCARD e MOCARDP o combinazioni	max. 500 mA e 48 Vac/Vdc	10 ÷ 35 Vdc 12 ÷ 28 Vdc	24 Vdc=70 mA 24 Vac=200 mA 12 Vdc=150 mA 12 Vac=300 mA (con 1 MOM o 4 MOT)	30	-20 ÷ +55	98x42x25 h	65



MORX

CARATTERISTICHE TECNICHE CON TECNOLOGIA NICE BLUEBUS

	Alimentazione	Assorbimento	Distanza di rilevazione (cm)	Grado di protezione (IP)	Dimensioni (mm)	Peso (g)
ETPB	via BlueBUS	2 unità BlueBUS	fino a 4	54	70x26x70 h	270

Era Post

Colonnine da esterno in alluminio per fotocellule, selettori e lettori di prossimità con altezza di 500 mm e 1000 mm.



Design moderno: nuova linea di colonnine per il montaggio di fotocellule taglia medium e large.

Facile installazione: montaggio semplificato per impostare il proprio perimetro di sicurezza in completa libertà.

Codice	EPM/EPMB	EPMO/EPMOB	EPMOR	EPMOW	EPL/EPLB	EPLD/EPLDB	EDS/EDSB	EDW	ETP/ETPB	EKS	EKSEU
PPH1	•	•			•	•					
PPH2	•	•			•	•	•*	•*	•*	•*	•*
PPH3	•	•									
PPH4	•	•									
PPK							•	•	•	•	•

* L'installazione necessita adattatore EKA01.

Codice	Descrizione	Pz./Conf.
PPH1	Colonna in alluminio con alloggiamento protetto per 1 fotocellula, taglia Medium e Large, 500 mm h	2
PPH2	Colonna in alluminio con alloggiamento protetto per 1 fotocellula, taglia Medium e Large, 1000 mm h	2
PPH3	Colonna in alluminio con alloggiamento protetto per 1 fotocellula, taglia Medium, 500 mm h	2
PPH4	Colonna in alluminio con alloggiamento protetto per 1 fotocellula, taglia Medium, 1000 mm h	2
PPK	Colonna in alluminio con alloggiamento per 1 selettore, 1100 mm h	2
EKA01	Tappo per montaggio di EKS, EKSEU, EDS, EDSB, EDSW, ETP, ETPB, su colonna PPH2	1



PPH3



PPH1



PPH4



PPH2



PPK

Era Light

Luce di segnalazione lampeggiante a LED.



Universale: il lampeggiante è disponibile in due versioni: 90-240 Vac e 12-36 Vdc.

Grazie all'ampio range di alimentazione, ELAC è compatibile con i diversi standard elettrici e può essere installato anche nelle zone soggette a sbalzi di tensione.

Pratico: scocca particolarmente resistente ad eventuali urti, adatta per essere fissata in diverse posizioni.

Consumi ridotti: grazie alla tecnologia a LED, ELAC e ELDC consumano circa l'80% in meno rispetto ai tradizionali lampeggianti.

Antenna 433,92 MHz integrata in tutte le versioni.

Grado di protezione IP44.

Codice	Descrizione	Pz. Conf.
ELAC	Neutro, luce a LED, 90-240 Vac, per centrali predisposte	1
ELDC	Neutro, luce a LED, 12-36 Vdc, per centrali predisposte	1

CARATTERISTICHE TECNICHE

Codice	ELAC	ELDC
DATI TECNICI		
Alimentazione	90-240 Vac, 50/60 Hz	12-36 Vdc
Assorbimento massimo* (mA)	36	230
Potenza massima* (W)	5	5,6
Lampada	LED bianco	
Lampeggiatore interno	Sì	
DATI PRESTAZIONALI		
Ciclo max funzionamento	33% (5s ton, 10s toff)	50% (5s ton, 5s toff)
DATI DIMENSIONALI E GENERICI		
Grado di protezione (IP)	44	
Temp. di funzionamento (°C Min/Max)	-20 ÷ +50	
Dimensioni (mm)	132x72x155	

* Consumi misurati con LED sempre acceso.

TABELLA DI COMPATIBILITÀ LAMPEGGIANTI CENTRALI

Codice	MC200	DPRO500	MC800	A924	MC824H	MC424L	WALKY	HYKE	ROAD	ROBUS	RUN	NAKED SLIDING 400/SLIGHT	TUB	SPY	SPIN / SPINBUS	TEN	SOON	S/M/L BAR	WIDE
ELAC	•	•	•										•						
ELDC				•	•	•	•	•	•	•	•	•	•	•	•	•	•	•	•

VERSATILE: FISSAGGIO SU PIANO, A COLONNA E A PARETE

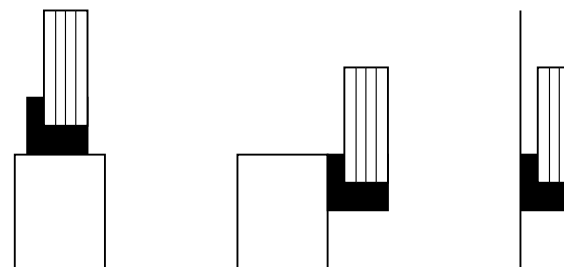

Nice

Wallyght

Luce multifunzione a LED.



SEGNAPASSI SU VIALETTO DI INGRESSO



LUCE DI CORTESIA

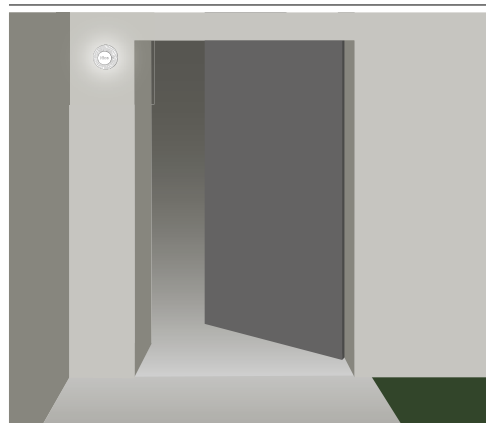

Versione unica ad alimentazione 12/24 Vac/ Vdc con funzione di luce lampeggiante, di cortesia o crepuscolare.

Un'idea nuova per tanta sicurezza in più:

collegato alle relative uscite delle centrali, Wallyght può funzionare come luce di segnalazione, come normale lampeggiante, oppure come luce di cortesia e rischiarare tutt'intorno.

Collegato all'uscita di alimentazione 12/24 Vac/ Vdc, Wallyght può rimanere sempre acceso, ed anche, attivando il sensore crepuscolare integrato, accendersi al tramonto per spegnersi all'alba.

Grande efficienza, durata elevatissima: i due LED a 1 W hanno una durata di 70.000 ore (utilizzo continuo).

Fissaggio orizzontale, a parete o a soffitto: insieme alla possibilità di orientare il fascio luminoso ed alla compattezza del box IP44, rende l'utilizzo di Wallyght ancora più flessibile.

Codice	Descrizione	Pz. Conf.
WLT	Luce di segnalazione multifunzione a LED.	1

TABELLA DI COMPATIBILITÀ LAMPEGGIANTI CENTRALI

Codice	A924	MC824H	MC424L	WALKY	HYKE	ROAD	ROBUS	RUN	NAKED SLIDING 400/SLIGHT	SPY	SPIN / SPINBUS	TEN	SOON	S/M/L BAR	WIDE
WLT	•	•	•	•	•	•	•	•	•	•	•	•	•	•	•

MODALITÀ DI INSTALLAZIONE CONSIGLIATA

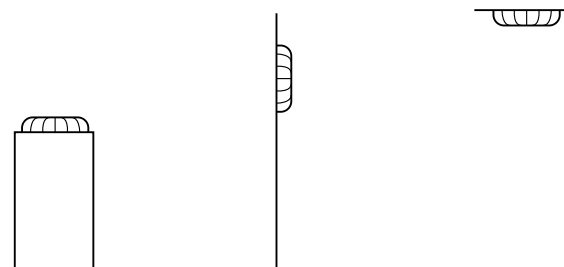

Nice

Nice Solemyo Air Net System

I dispositivi di sicurezza dell'automazione si trasformano in comandi senza fili!



Era TCW Solemyo

Trasmettitore per bordo sensibile



Kit Solemyo

Kit per l'alimentazione solare



Era Light Solemyo

Luce di segnalazione lampeggiante

Trasmettitore per bordo sensibile e lampeggiante disponibili con alimentazione tramite mini pannello solare integrato.

Il pannello solare alimenta delle pile ricaricabili per garantire l'autonomia del funzionamento dell'automazione in ogni situazione.



Nice

Solemyo

Sistema di alimentazione solare.



Disponibile in KIT

24V

Solemyo



PSY24

SYP

Solemyo è il sistema di alimentazione solare per sistemi d'automazione di cancelli, porte da garage e barriere stradali senza possibilità di allacciamento alla rete elettrica.

Installabile ovunque: senza effettuare collegamenti e opere di scavo, anche nei luoghi molto distanti o difficilmente raggiungibili dalla rete elettrica.

Più risparmio e rispetto per l'ambiente, grazie all'energia solare, gratuita e pulita: una scelta intelligente, ecologica e conveniente.

Basso consumo e nessun black out: la lunga durata della riserva di energia, unita al basso consumo delle automazioni, garantisce il funzionamento anche in periodi prolungati di nuvolosità.

Meno consumi, più autonomia: anche nelle ore notturne o nei periodi di prolungata nuvolosità tutto funzionerà perfettamente, garantendo comfort e sicurezza.

Semplicità d'uso: l'alimentatore ausiliario SYA1 permette di effettuare una carica rapida della batteria tramite la tensione di rete 230 Vac, in alternativa al modulo fotovoltaico.

Segnalazione a LED dell'avvenuta ricarica.

Codice	Descrizione	Pz. Conf.
SYKCE	Kit di alimentazione solare composto dal pannello fotovoltaico SYP e dal Box batteria PSY24 con circuito di controllo della ricarica	21
SYKCE30	Kit di alimentazione solare composto dal pannello fotovoltaico SYP30, dal Box batteria PSY24 con circuito di controllo della carica e alimentatore SYA1	21
SYP	Pannello solare fotovoltaico per alimentazione a 24 V con potenza massima 15 W	
SYP30	Pannello solare fotovoltaico per alimentazione a 24 V con potenza massima 30 W	
PSY24	Box batteria 24 V con circuito di controllo e maniglie di trasporto	



Pannello fotovoltaico SYP30

Ideale per tutte le situazioni di ridotta esposizione solare o per automazioni a maggiore intensità d'uso.

Consigli per l'installazione: nel caso sia necessario installare due o più pannelli solari in parallelo è consigliato acquistare singolarmente i codici che compongono il sistema Solemyo per aumentare la capacità di ricarica del sistema o utilizzare un solo alimentatore SYA1 per ricaricare più Box batteria PSY24.

CARATTERISTICHE TECNICHE

Codice	PSY24	SYP30	SYP	SYA1
Alimentazione (Vac 50/60 Hz)		-		110 ÷ 240
Tensione normale (V)		24		-
Corrente massima (A)	10		-	
Potenza di picco (Wp)	-	30	15	-
Potenza massima (W)		-		60
Capacità nominale batteria (Ah)	20		-	
Grado di protezione (IP)	44		-	
Temp. di funzionamento (°C Min/Max)	-20 ÷ +50*		-40 ÷ +85	0 ÷ +40
Tempo di ricarica completa (ore)	~ 15**		-	
Dimensioni (mm)	235x170x258 h	450x25x550 h	390x28x415 h	132x58x30 h
Peso (kg)	14	3,5	1,9	0,345

* 0 ÷ 40 se ricaricato da rete elettrica con l'alimentatore SYA1.

** Con l'utilizzo dell'alimentatore da rete fissa.

SCHEMA D'INSTALLAZIONE

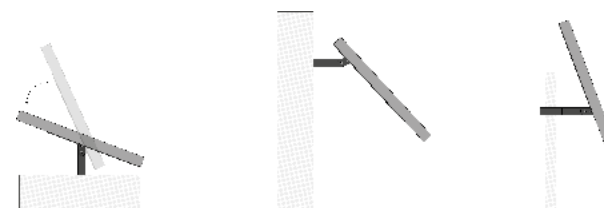

Flessibile: Solemyo si adatta perfettamente a qualsiasi tipologia d'installazione.

ACCESSORI



SYA1

Alimentatore per la carica da rete elettrica della batteria PSY24.

Pz./Conf. 1

Era Light Solemyo



Tanti i vantaggi!

Rapidità d'installazione: non è necessario cablare gli accessori alla centrale e fare passaggi e canaline; è sufficiente posizionarli nel punto opportuno e farli riconoscere alla centrale.

I dispositivi si interfacciano con la centrale con un modulo di interfaccia dedicato, di dimensioni ridottissime, che può essere alloggiato direttamente all'interno del motore o della centrale, se separata.

Migliore estetica, flessibilità nel posizionamento dei dispositivi nel tempo: facilissimo aggiungere (o rimuovere) dispositivi, niente più ricerca del punto dove prendere alimentazione, del contatto da mettere in serie.

Massima sicurezza di trasmissione: bidirezionalità del sistema radio - ciascun dispositivo non si limita a rispondere ai comandi della centrale ma invia un segnale di ritorno comunicando di essere presente ed attivo e, quando opportuno, segnala il verificarsi di un evento, come il passaggio di un oggetto tra le due fotocellule.

Frequenza di utilizzo: 868 MHz, meno soggetta a disturbi.

Sono utilizzati due canali distinti, per garantire al 100% la funzionalità e la sicurezza del sistema anche in presenza di disturbi improvvisi.

Sistema intelligente: riconosce se il disturbo riscontrato proviene da un'altra automazione wireless Nice. In questo caso la "nuova" automazione appena installata provvede a selezionare due canali di comunicazione differenti da quelli dell'automazione precedente, ed a mantenere la separazione tra i canali utilizzati dai due sistemi.

Ciascun dispositivo è dotato di LED nella parte inferiore, che indicano la qualità del segnale, il buon funzionamento dell'impianto e di valutare immediatamente lo stato in caso di anomalie o in fase di prima accensione.

Un LED segnala con un lampeggio quando il dispositivo riceve sufficiente luce solare per essere ricaricato.

Lampeggiante LLW, wireless, con LED ad altissima efficienza: riduzione dei consumi e durata pressoché illimitata (niente più lampadine bruciate da sostituire frequentemente).

La luminosità si adatta alle condizioni dell'ambiente, per assicurare una buona visibilità anche in pieno sole e per risparmiare energia durante le ore di buio.

Possibilità d'uso come lampeggiante o luce di cortesia.

Codice	Descrizione	Pz. Conf.
LLW	Luce lampeggiante wireless con pannello fotovoltaico integrato	1
IBW	Interfaccia tra LLW e centrali con sistema BlueBUS	1

TABELLA DI COMPATIBILITÀ/INTERFACCIA

Codice	LLW	TCW1	TCW2
Centrali con BlueBUS (*)	Con IBW	Con IBW (**)	Con IBW (**)
Centrali senza BlueBUS	Non possibile	Con IRW	Con IRW

* Potrebbero esserci delle limitazioni sul numero massimo di dispositivi gestiti.

** Non gestito su automatismi per battenti (MC824H; Walky; Hopp, Hyke) e alcuni automatismi per porte garage (SPIN10KCE e SPIN11KCE).

Era TCW

Sensori per bordi sensibili.



TCW2



TCW1

SCHEMA D'INSTALLAZIONE

* IBW o IRW a seconda del motore (solo IBW accetta anche LLW).

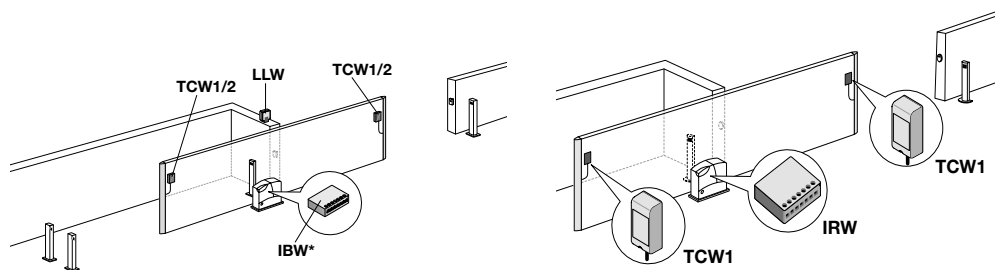

TCW + IBW

IBW è collegata sul morsetto BlueBUS della centrale di comando e comunica via radio con TCW. È compatibile anche con il lampeggiante wireless LLW.

TCW + IRW

IRW è collegata agli ingressi di sicurezza (Stop e Foto) della centrale di comando e comunica via radio con TCW.

L'automazione ancora più sicura grazie ai nuovi sensori per bordi sensibili del sistema Nice Solemyo Air Net System.

Nessun collegamento, totalmente wireless, alimentati anche ad energia solare.

Risparmio energetico: grazie alla cella d'alimentazione solare integrata nella TCW2, con pile ricaricabili.

Per le situazioni di ridotta esposizione solare, versione disponibile con alimentazione esclusivamente a pile.

Massima sicurezza: grazie al sistema di rilevazione e comunicazione "wireless" tra bordo

sensibile, interfaccia e centrale di comando, che permette di agire tempestivamente al rilevamento di un ostacolo.

Facili e veloci da installare: massima flessibilità nel posizionamento dei dispositivi. Collegabili a bordi sensibili resistivi 8,2 KOhm.

Tecnologia all'avanguardia: le interfacce IBW, per centrali di comando con Nice BlueBUS compatibili, e IRW, per centrali senza connessione BlueBUS, permettono la comunicazione via radio con i sensori TCW.

Adatte a qualsiasi contesto architettonico

Dimensioni ridotte: 99x49x33.

Codice	Descrizione	Pz. Conf.
TCW1	Trasmittitore per bordo sensibile con tecnologia wireless ed alimentazione con pile adatto per l'uso da interni o in zone scarsamente assolate	1
TCW2	Trasmittitore per bordo sensibile con tecnologia wireless ed alimentazione con pannello fotovoltaico e batterie ricaricabili adatto per uso esterno o zone assolate	1
IBW	Interfaccia BlueBUS tra bordi sensibili con trasmettitore wireless e centrali con sistema BlueBUS	1
IRW	Interfaccia a relè per bordi sensibili con trasmettitore wireless e centrali con collegamenti classici stop e foto	1

CARATTERISTICHE TECNICHE

Codice	TCW2	TCW1
Tecnologia adottata	Ricetrasmisione dati via radio, su 2 frequenze possibili nella banda 868 MHz	
Alimentazione	Cella fotovoltaica con accumulo dell'energia elettrica in una batteria AAA NiMH ricaricabile	2 batterie alcaline
Durata delle batterie	stimata 4-5 anni *	stimata 2-3 anni, con batterie alcaline da 1200 mAh
Numero massimo di cicli di manovre al giorno	15 con manovre che durano massimo 1 minuto (1 ciclo = apertura + chiusura)	
Gamma dell'ingresso del bordo sensibile (RS)	tipico 8,2 KOhm	
Portata radio utile (max)	20 m (40 m)	
Categoria di resistenza ai guasti	2 (secondo la norma EN 945-1), a seconda del tipo di collegamento delle uscite ed ingresso "fototest"	
Grado di protezione del contenitore	IP44	
Temperatura di esercizio	-20 ÷ +55°C	
Dimensioni (mm)	99x49x33	
Peso (g)	130	145

* Le stime riportate sono riferite ad un'attività del bordo di circa 15 manovre al giorno, con tempo di manovra completa di 60 secondi (900 secondi al giorno).

Bordi sensibili meccanici



CMA



CB,



TCBS60



1



TCE



DBM5 - DBM7,5 - DBM10

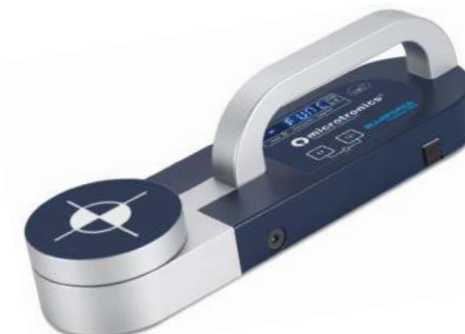

NSFS

Bordi sensibili meccanici, sicurezza e semplicità d'installazione.

CMA è la costa meccanica alta premontata in profili in alluminio della lunghezza di 1,5 - 1,7 - 2 - 2,5 m, ideale per il fissaggio su ante scorrevoli o a battente.

CMBK è il kit per la composizione della costa meccanica bassa: per coste fino a 4 m (CMBK4) e per coste fino a 6 m (CMBK6), ideale per la sicurezza di porte da garage in genere, porte basculanti e portoni sezionali.

CB è il rotolo di gomma protettiva che unito al kit CMBK4/CMBK6 compone la costa meccanica bassa.

BORDI SENSIBILI MECCANICI

Codice	Descrizione	Pz. Conf.
Costa meccanica alta, con profili in alluminio in spezzoni da 1,5 - 1,7 - 2 - 2,5 m dimensioni in mm 36x75 h:		
CMA 1,5MT	Lunghezza di 1,5 m	1
CMA 1,7MT	Lunghezza di 1,7 m	1
CMA 2MT	Lunghezza di 2 m	1
CMA 2,5MT	Lunghezza di 2,5 m	1
CB	Gomma protettiva per costa meccanica bassa in rotolo, e profili in alluminio in spezzoni da 2 m; dimensioni in mm 23x44 h	40
CMBK4	Kit per la composizione della costa meccanica bassa, per profili in alluminio da 4 m (da accoppiare con CB)	1
CMBK6	Kit per la composizione della costa meccanica bassa, per profili in alluminio da 6 m (da accoppiare con CB)	1

BORDO SENSIBILE PASSIVO

Codice	Descrizione	Pz. Conf.
TCBS60	Bordo sensibile passivo in rotolo da 10 m	1

ACCESSORI PER BORDI SENSIBILI

Codice	Descrizione	Pz. Conf.
TCF	Forbici per taglio bordo sensibile di sicurezza	1
TCA65	Profilo di alluminio L=200 cm	5
TCE	Interfaccia di controllo per bordo sensibile	1

DISPOSITIVI PER IL COLLEGAMENTO ELETTRICO DI BORDI SENSIBILI DI SICUREZZA SU ANTA MOBILE

Codice	Descrizione	Pz. Conf.
DBM5	Kit completo per cancelli fino a 5 m	1
DBM7,5	Kit completo per cancelli fino a 7,5 m	1
DBM10	Kit completo per cancelli fino a 10 m	1

STRUMENTO E SOFTWARE PER LA MISURAZIONE DELLA FORZA D'IMPATTO

Codice	Descrizione
NSFS	Strumento BlueForce Smart Pro per la misurazione della forza di impatto conforme alla norma EN 12453, con interfaccia Bluetooth/USB, GSM/GPRS e ricevitore satellitare GPS. Software e custodia inclusa
NSEL	Prolunga lineare per effettuare misure da 30 a 50 cm, applicabile a NSFB e NSFS
NSEA	Prolunga angolare orientabile per misure da 1,25 a 2,50 m applicabile a NSEL

Rilevatore induttivo a spira magnetica



LP21



LP22

Il rilevatore a spire induttive è un sistema utilizzato per il rilevamento di veicoli ed il controllo dei passaggi in presenza di cancelli e porte da garage automatizzati, sistemi alzabarriera e gestione dei parcheggi.

Due versioni disponibili; per la gestione di una o due spire magnetiche.

Facile da utilizzare

Programmazione ed utilizzo ancora più intuitivo grazie alla semplice gestione delle funzioni tramite DIP Switch.

L'impostazione dei parametri può essere settata direttamente dall'utente sul dispositivo: ad esempio, la sensibilità di rilevazione dei loop detectors può essere regolata fino a 4 differenti livelli per adeguarsi alle diverse necessità di installazione.

Con il rilevatore LP22 è inoltre possibile determi-

nare il senso di transito dei veicoli sopra le spire magnetiche.

Diagnostica

Entrambi i rilevatori induttivi sono ora dotati di un tasto frontale «RESET» per ripristinare velocemente le funzioni di fabbrica qualora sia necessario.

La presenza di LED a bordo dei rilevatori garantisce una funzione di diagnostica continua.

Performance

Il rilevatore è in grado periodicamente di tarare i parametri essenziali per un corretto funzionamento del sistema.

Tempi di risposta veloci (12 ms). Consumo ridotto pari a 0,5 W in condizione standard di utilizzo. Temperatura d'esercizio compresa tra -37° C e +70°C.

Codice	Descrizione	Pz. Conf.
LP21	Rilevatore di masse metalliche monocanale. Alimentazione 12 o 24 V	1
LP22	Rilevatore di masse metalliche bicanale. Alimentazione 12 o 24 V	1



FT210

Coppia di dispositivi ottici per bordi sensibili.



CANCELLI

1. TCB65 bordi sensibili resistivi
2. TX FT210 con alimentazione a batterie
3. RX FT210

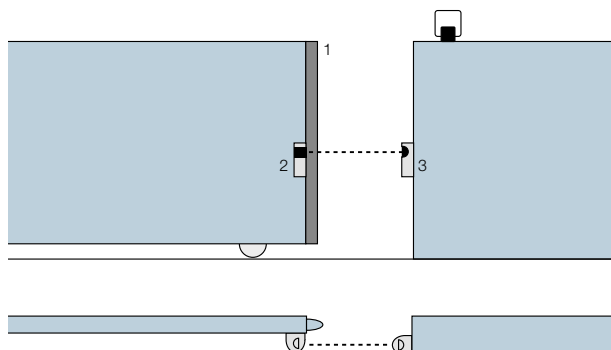

Dispositivi ottici, con trasmettitore senza fili per fissaggio su anta mobile, orientabili di 210° lungo l'asse orizzontale e di 30° lungo l'asse verticale, per un impianto perfettamente a norma.

Attenzione alla sicurezza delle persone e alla qualità dei prodotti.

Un dispositivo FT210/ FT210B abbinato ad un bordo sensibile resistivo 8,2 KOhm (tipo TCB65) permette di raggiungere il livello di sicurezza del "bordo primario" richiesto dalla norma EN12453 per qualsiasi "tipo di utilizzo" e "tipo di attivazione".

Il dispositivo FT210/ FT210B, abbinato a bordi sensibili resistivi (8,2 KOhm), è sicuro al guasto singolo (categoria 3 secondo EN 954-1) oppure può essere usato con automatismi che prevedono l'autodiagnosi ad inizio di ogni manovra (categoria 2 secondo EN 954-1).

Più modelli

Versioni con uscita a rel. (FT210) o versione con tecnologia Nice BlueBUS (FT210B), disponibili

con kit batteria da 2 Ah (FTA2) e da 7 Ah (FTA1), per uso intensivo.

Tecnologia all'avanguardia

Il circuito anticollisione evita interferenze con altri rilevatori anche non sincronizzati.

I dispositivi ottici FT210/FT210B sono dotati di un particolare sensore in grado di capire quando il cancello è fermo, rimanendo in modalità a basso consumo, ed entrando in funzione solo quando il cancello è in movimento.

Portata regolabile su 2 livelli; allineamento con Led proporzionale per una facile e sicura installazione.

Adatte a qualsiasi contesto architettonico e comode da installare.

Dimensioni ridotte: 46x128x45 mm; possibilità di collegamento elettrico anche dal lato inferiore del box.

Robustissime e sicure Scocca in policarbonato; guscio metallico antivandalico FA1 (opzionale); indicatore batteria trasmettitore parzialmente scarica.

Codice	Descrizione	Pz. Conf.
FT210	Coppia di dispositivi ottici per bordi sensibili con fissaggio su anta mobile, orientabili di 210° con uscita a relè. Kit batteria (FTA1/FTA2) obbligatorio	1
FT210B	Coppia di dispositivi ottici per bordi sensibili con fissaggio su anta mobile, orientabili di 210° con tecnologia BlueBUS. Kit batteria (FTA1/FTA2) obbligatorio	1

CARATTERISTICHE TECNICHE

	Portata stimata (m)	Alimentazione	Assorbimento	Grado di protezione (IP)	Temp. funzionamento (°C Min/Max)	Portata relè	Dimensioni (mm)	Peso (g)
FT210	10 (residenziale), 15 (industriale)	RX: 12-24 Vac/ Vdc limiti: 18-35 Vdc, 10-28 Vac TX: 3,6 V batteria al litio	RX: 120 mA - 12 V, 70 mA - 24 V TX: 20 uA cancello fermo, 450 uA cancello funzionante	44	-20 ÷ +55	max 500 mA e 48 V	46x45x128 h	300
FT210B		RX: il dispositivo può essere collegato solo a reti "BlueBUS"	1 unità BlueBUS TX: 20 uA cancello fermo, 450 uA cancello funzionante			-		280

ACCESSORI

Codice	Descrizione	Pz. Conf.
FA1	Guscio metallico antivandalico	2
FA2	Staffa per il fissaggio su colonne PPH2 e PPH1	5
FTA1	Kit batteria 7 Ah per i trasmettitori FT210/FT210B, per uso intensivo	1
FTA2	Kit batteria 2 Ah per i trasmettitori FT210/FT210B	1
PPH2	Colonna in alluminio per 2 fotocellule, 1000 mm h	2
PPH1	Colonna in alluminio per 1 fotocellula, 500 mm h	2

BlueBus

F210

Fotocellule sincronizzate orientabili.



PPH2

PPH1

F210 - FA1

ACCESSORI

CARATTERISTICHE TECNICHE

	Alimentazione	Assorbimento con alim. 24 Vdc	Assorbimento con alim. 24 Vac	Uscita BlueBUS	Grado di protezione (IP)	Temp. Funzionamento (°C Min/Max)	Dimensioni (mm)	Peso (g)
IB	16 ÷ 35 Vdc 18 ÷ 28 Vac	50 mA (aggiungere circa 50 mA per ogni coppia di fotocellule)	44 mA (aggiungere circa 40 mA per ogni coppia di fotocellule)	una con un carico max di 9 unità BlueBUS	30	86x58x22 h	86x58x22 h	72

IB

FA1

Fotocellule sincronizzate orientabili di 210° lungo l'asse orizzontale e di 30° lungo l'asse verticale.

Installazioni perfette, semplicemente.

La soluzione a 210°

Le fotocellule Nice F210 e F210B danno la possibilità di orientare il fascio di 210° lungo l'asse orizzontale, così da aumentare la sicurezza dell'impianto e semplificare l'installazione: spesso l'anta del cancello o la porta da garage da automatizzare scorrono a filo parete e non c'è lo spazio sufficiente per fissare le fotocellule.

Tanti modelli e tanti vantaggi

Le nuove fotocellule sono disponibili con uscita a relè (F210) o con tecnologia Nice BlueBUS (F210B).

Quest'ultima consente un facile collegamento alla centrale di tutti i dispositivi utilizzando solamente due fili.

L'interfaccia IB consente di collegare i rilevatori di presenza con tecnologia BlueBUS a centrali non predisposte.

Il sistema acquisisce in modo automatico i dispositivi collegati alla rete BlueBUS.

Adatte a qualsiasi contesto architettonico e comode da installare.

Dimensioni ridotte: 46x128x45 mm; possibilità di collegamento elettrico anche dal lato inferiore del box.

Robustissime e sicure Scocca in policarbonato; guscio metallico antivandalico FA1 (opzionale).

Tecnologie all'avanguardia Circuito antiabbagliamento, sincronizzazione automatica tra più coppie di fotocellule che evita interferenze tra rilevatori.

Portata elevata regolabile su 2 livelli; allineamento con Led proporzionale per una facile e sicura installazione.

Codice	Descrizione	Pz. Conf.
F210	Coppia di fotocellule sincronizzate orientabili 210°, con uscita a relè	1
F210B	Coppia di fotocellule sincronizzate orientabili 210°, con tecnologia Nice BlueBUS	1

CARATTERISTICHE TECNICHE

	Portata stimata (m)	Alimentazione	Assorbimento	Grado di protezione (IP)	Temp. funzionamento (°C Min/Max)	Portata relè	Dimensioni (mm)	Peso (g)
F210	10 (30 con ponticello tagliato)	senza ponticello 24 Vac/Vdc limiti: 18-35 Vdc, 15-28 Vac con ponticello 12 Vac/Vdc limiti: 10-18 Vdc, 9-15 Vac	25 mA RX, 30 mA TX	44	-20 ÷ +55	max 500 mA e 48 V	46x45x128 h	230
F210B		il dispositivo può essere collegato solo a reti "BlueBUS"	1 unità BlueBUS			-		

ACCESSORI

Codice	Descrizione	Pz. Conf.
IB	Interfaccia per il collegamento delle fotocellule BlueBUS F210B alle centrali non predisposte	1
FA1	Guscio metallico antivandalico	2
FA2	Staffa per il fissaggio su colonne PPH2 e PPH1	5
PPH2	Colonna in alluminio per 2 fotocellule, 1000 mm h	2
PPH1	Colonna in alluminio per 1 fotocellula, 500 mm h	2

Nice

Kio

Selettore a chiave per contatti in bassa tensione.



Dotato di meccanismo di sblocco per fune metallica, ideale per automazioni di porte sezionali, serrande, porte a libro.

Comodissimo: Kio è insieme un selettore a chiave ed uno sblocco; il design di Kio lo rende comodo da utilizzare senza sforzo, e semplice da installare ovunque grazie alla sua sagoma molto stretta.

Grande durata: realizzato in fusione di alluminio, verniciato a polveri epossidiche.

Facile: la luce a LED consente l'individuazione del selettore anche nel buio più totale.

Maggiore sicurezza: chiave cifrata. Possibilità di sblocco a presa diretta con la sola apertura dello sportello o tramite avvolgitore.

Il primo prodotto che integra le funzioni di comando a chiave e di sblocco del motore.

Codice	Descrizione	Pz. Conf.
KIO	Selettore a chiave per contatti in bassa tensione, con meccanismo di sblocco per fune metallica	1
KA1	Kit fune metallica 6 m per KIO	1

Nice

Kiomini

Blindino in alluminio.



Dotato di pulsante di comando e meccanismo di sblocco per fune metallica.

Pratico: Kiomini integra una leva per lo sblocco a fune metallica e un pulsante di comando per l'azionamento, diretto o tramite centrale di comando, di un motore monofase.

Resistente: corpo antieffrazione, realizzato in fusione di alluminio. Accesso al vano tramite un robusto sportello con chiave di chiusura.

Comodo: grazie agli ingombri contenuti, è semplice e compatto da installare.

Codice	Descrizione	Pz. Conf.
KIOMINI	Blindino in alluminio con pulsante di comando e sblocco	1
KA1	Kit fune metallica 6 m per KIO	1



KIO



KA1



KA1

Dispositivi di riscaldamento

PW1, elemento riscaldante per motoriduttori:

mantiene la temperatura dell'automazione su livelli ottimali per un corretto funzionamento anche in condizioni climatiche estreme.

Resistenza: in grado di arrivare a temperature prossime ai 100°C in condizioni ambientali standard.

Efficace: buon rendimento anche grazie alla guaina siliconica che ricopre la resistenza e ne aumenta la dispersione di calore mantenendo il consumo energetico a soli 20 W.

Indipendente: alimentato a 230/120 Vca tramite il termostato TW1; non grava quindi sul trasformatore del motoriduttore e permette di mantenerne invariate le prestazioni.

TW1, termostato di regolazione a trimmer per PW1:

quando la temperatura rilevata scende sotto la soglia impostata, il termostato alimenta la resistenza PW1 aumentando la quantità di calore emessa; l'azione è mantenuta finché la temperatura ambientale rilevata non si stabilizza sui valori impostati.

Facile da programmare: la soglia di intervento è regolabile tramite trimmer tra 0°C e -20°C.

Sicuro: dotato di tasto per la verifica del funzionamento e di un LED per la verifica dello stato delle uscite.

Codice	Descrizione	Pz. Conf.
PW1	Elemento riscaldante per motoriduttori	1
TW1	Termostato di regolazione a trimmer	1



PW1



TW1

Nice

Centrali di comando



Guida alla scelta

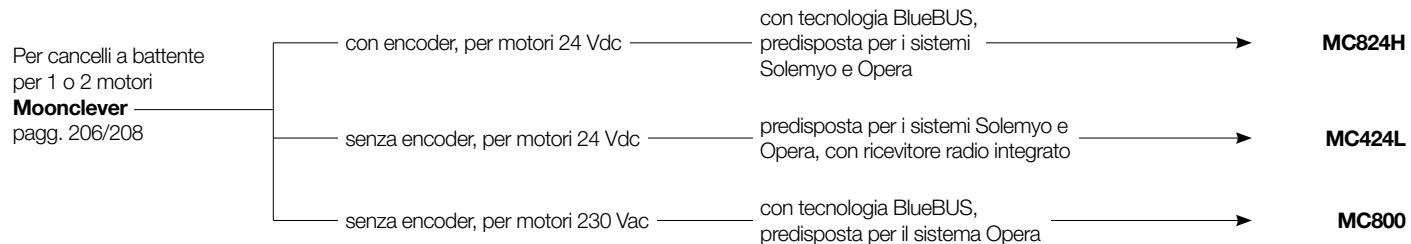

Moonclever

Centrali di comando, per motori per cancelli a battente a 24 Vdc, con encoder magnetico.

BiDi

Yubii

Solemyo

Opera

BlueBus

24V



Dotate di tecnologia Nice BlueBUS, compatibili con il sistema di alimentazione solare Solemyo (MC824H, MC824L) e il sistema Opera per la gestione, programmazione e diagnostica delle automazioni, anche a distanza.

Compatibili con il sistema Opera che grazie al display multifunzione Pro-View (alloggiabile all'interno del box) permette di personalizzare l'impianto modificando le posizioni di apertura e chiusura, gli sfasamenti delle ante e i rallentamenti, diversificando per ogni motore parametri come ad esempio forza, velocità, sensibilità agli ostacoli. Logica a microprocessore: alle funzioni evolute dei sistemi Nice (partenza graduale e rallentamento, memorizzazione automatica di entrambe le posizioni di finecorsa e la funzione anta pedonale) le centrali Moonclever aggiungono i vantaggi del sistema Opera.

Sicure ed affidabili: grazie al rilevamento ad

ostacoli con doppia tecnologia lungo tutta la corsa e la predisposizione al collegamento di bordi sensibili resistivi di ultima generazione. **Intelligenti:** segnalazione all'accensione della corretta alimentazione e del buon funzionamento della centrale; diagnosi automatica delle anomalie e segnalazione tramite lampeggiante e LED di conferma.

Risparmio e rispetto per l'ambiente, autonomia: collegata alla batteria tampone o al kit Solemyo (MC824H, MC824L) il consumo in modalità standby si riduce a soli 0,1 W.

Installazione semplicissima: grazie al sistema BlueBUS che permette collegamenti a due soli fili tra centrale, motori ed accessori.

Nessun black-out: funzionamento in assenza di corrente con batterie opzionali (PS324) inseribili all'interno della centrale.

Ricevitore radio: predisposte per l'inserimento dei ricevitori ad innesto SM.

Codice	Descrizione	Pz./Conf.
MC824H	Centrale di comando per uno o due motori irreversibili a 24 V con encoder, dotata di tecnologia Nice BlueBUS, predisposta per Opera e Solemyo	1
MC824L	Centrale di comando per uno o due motori Oltre 1824 senza encoder, dotata di tecnologia Nice BlueBUS, predisposta per Opera e Solemyo	1
MC824HR	Centrale di comando per uno o due motori reversibili a 24 V con encoder, dotata di tecnologia Nice BlueBUS, predisposta per Opera	1

CARATTERISTICHE TECNICHE

Codice	MC824H, MC824L, MC824HR
Alimentazione da rete (Vac 50/60 Hz)	230 ± 10%
Alimentazione da batteria (Vdc)	21 ÷ 28
Potenza e corrente max motori (VA; A)	360 (W); 15
Corrente max servizi 24 V (A)	0,2
Tensione e potenza max uscita lampeggiante (V; W)	12; 21
Tensione e potenza max uscita spia CA (V; W)	12; 2
Tensione e potenza max uscita elettroserratura (Vac; VA)	12; 15
Tempo lavoro TL (s)	-
Tempo pausa TP (s)	1 ÷ 250
Tempo ritardo 1° motore in apertura TRA (s)	Programmabile
Tempo ritardo 2° motore in chiusura TRC (s)	Programmabile
Tempo luce di cortesia TCOR (s)	0: 250
Tempo prelampeggio TPRE (s)	0: 10
Regolazione di forza (%)	-
Rilevazione ostacoli (sensibilità)	min ÷ max
Dimensioni contenitore (mm)	230x125x300 h

ACCESSORI COMUNI



PS324

Batteria 24 V con caricabatteria integrato.

Pz./Conf. 1



MCA3

Centrale di ricambio per MC824HR*.

Pz./Conf. 1



MCA4

Centrale di ricambio per MC824L.

Pz./Conf. 1



MCA1

Centrale di ricambio, per MC824H.

Pz./Conf. 1

* Non compatibile con Kit Solemyo e PS324 ** Non compatibile con Kit Solemyo.

Moonclever

Centrale di comando, per motori per cancelli a battente a 24 Vdc, senza encoder.

BiDi

Yubii

Solemyo

Opera

BlueBus

24V



Compatibile con il sistema di alimentazione solare Solemyo.

Compatibile con il sistema Opera che grazie al display multifunzione Pro-View (alloggiabile all'interno del box) permette di personalizzare l'impianto modificando le posizioni di apertura e chiusura, gli sfasamenti delle ante e i rallentamenti, diversificando per ogni motore parametri come ad esempio forza, velocità, sensibilità agli ostacoli.

Sicura ed affidabile: grazie al rilevamento ad ostacoli lungo tutta la corsa e la predisposizione al collegamento di bordi sensibili resistivi di ultima generazione.

Intelligente: diagnosi automatica delle anomalie e segnalazione tramite lampeggiante e LED di conferma.

Programmazione manuale semplice e completa grazie ai tre tasti e agli 8 LED.

Risparmio e rispetto per l'ambiente, autonomia: collegata alla batteria tampone o al kit Solemyo il consumo in modalità standby si riduce a soli 0,1 W.

Nessun black-out: funzionamento in assenza di corrente con batterie opzionali (PS124) inseribili all'interno della centrale.

Ricevitore radio integrato: la scheda radio incorporata è compatibile anche con i sistemi Nice Flo e Smilo. Possibilità di inserire fino a 100 trasmettitori.

La centrale è predisposta per l'inserimento dei ricevitori ad innesto SM.

Codice	Descrizione	Pz./Conf.
MC424L	Centrale di comando per uno o due motori a 24 V senza encoder con ricevitore radio integrato, predisposta per Solemyo e Opera	1

CARATTERISTICHE TECNICHE

Codice	MC424L
Alimentazione da rete (Vac 50/60 Hz)	230 ± 10%
Alimentazione da batteria (Vdc)	21 ÷ 28
Potenza e corrente max motori (VA; A)	75; 3
Corrente max servizi 24 V (A)	0,2 +0,1
Tensione e potenza max uscita lampeggiante (V; W)	24; 25
Tensione e potenza max uscita spia CA (V; W)	24; 5
Tensione e potenza max uscita elettroserratura (Vac; VA)	12; 15
Tempo lavoro TL (s)	-
Tempo pausa TP (s)	5 ÷ 180
Tempo ritardo 1° motore in apertura TRA (s)	0 ÷ 50% TL
Tempo ritardo 2° motore in chiusura TRC (s)	-
Tempo luce di cortesia TCOR (s)	-
Tempo prelampeggio TPRE (s)	3
Regolazione di forza (%)	-
Rilevazione ostacoli (sensibilità)	1 ÷ 8
Dimensioni contenitore (mm)	230x125x300 h

ACCESSORI COMUNI



PS124

Batteria 24 V con caricabatteria integrato.

Pz./Conf. 1



MCA2

Centrale di ricambio, per MC424L.

Pz./Conf. 1

MC800

Centrale di comando, per motori per cancelli a battente a 230V.

BiDi

Yubii

Opera

BlueBus

230V



LED di guida alla programmazione

Morsetti amovibili serigrafati con indicazione del collegamento

Dotata di tecnologia Nice BlueBUS compatibile con il sistema Opera per la gestione, programmazione e diagnostica delle automazioni, anche a distanza.

Compatibile con il sistema Opera che grazie al display multifunzione Pro-View permette di personalizzare l'impianto modificando le posizioni di apertura e chiusura, gli sfasamenti delle ante e i rallentamenti, diversificando per ogni motore parametri come ad esempio forza, velocità, sensibilità agli ostacoli.

Alimentazione universale: 120/230 Vac 50/60 Hz.

Logica a microprocessore: alle funzioni evolute dei sistemi Nice (partenza graduale e rallentamento, memorizzazione automatica di entrambe le posizioni di fincorsa e la funzione anta pedonale) la centrale MC800 aggiunge i vantaggi del sistema Opera.

Intelligente: segnalazione all'accensione della corretta alimentazione e del buon funzionamento della centrale; diagnosi automatica delle anomalie e segnalazione tramite lampeggiante e LED di conferma.

Installazione semplicissima: grazie al sistema BlueBUS che permette collegamenti a due soli fili tra centrale ed accessori.

Ricevitore radio: predisposte per l'inserimento dei ricevitori ad innesto SM.

Codice	Descrizione	Pz./Conf.
MC800	Centrale di comando per uno o due motori a 230V, dotata di tecnologia Nice BlueBUS, predisposta per Opera	1

CARATTERISTICHE TECNICHE

Codice	MC800
Alimentazione da rete (Vac 50/60 Hz)	120/230
Potenza e corrente max motori (W; A)	900; 5
Corrente max servizi 24 V (A)	0,2
Tensione e potenza max uscita lampeggiante (V; W)	120/230; 21
Tensione e potenza max uscita spia CA (V; W)	24; 4
Tensione e potenza max uscita elettroserratura (Vac; VA)	12; 15
Tempo lavoro TL (s)	-
Tempo pausa TP (s)	5 - 180
Tempo ritardo 1° motore in apertura TRA (s)	Programmabile
Tempo ritardo 2° motore in chiusura TRC (s)	Programmabile
Tempo luce di cortesia TCOR (s)	0: 250
Tempo prelampeggio TPRES (s)	0: 10
Regolazione di forza (%)	-
Dimensioni contenitore (mm)	230x120x300 h

ACCESSORI COMUNI



MCA5

Centrale di ricambio, per MC800.

Pz./Conf. 1

Nice

MC200

Centrale di comando per serrande.

Opera

230V



Programmazione semplificata tramite Pro-View o Bidi-WiFi e MyNice Pro App, è possibile gestire, programmare e controllare il sistema di automazione anche a distanza, in modo semplice e sicuro, con un considerevole risparmio di tempo.

Scheda radio incorporata: compatibile con sistemi Nice FloR e Smilo.

Ingresso programmabile come passo-passo o apre.

Ingresso foto o chiude.

Ingresso per il collegamento di un bordo sensibile di tipo resistivo 8,2 KOhm.

Funzionamento semiautomatico e automatico.

Uscita lampeggiante.

Uscita fototest o stato serranda.

Possibilità di connessione in remoto.

Codice	Descrizione	Pz./Conf.
MC200	Per un motore per serrande 230 Vac, con chiusura semiautomatica e automatica, uscita lampeggiante e con ricevente incorporata compatibile con i trasmettitori della serie Flor e Smilo	1

CARATTERISTICHE TECNICHE

Codice	MC200
Alimentazione da rete (Vac 50/60 Hz)	120 / 230 ± 10%
Alimentazione da batteria (Vdc)	-
Potenza e corrente max motori (VA; A)	450 (120V) - 900 (230V); 5
Corrente max servizi 24 V e fototest (A)	0,055
Tensione e potenza max uscita lampeggiante (V; W)	120 - 230; 40
Tensione e potenza max uscita spia CA (V; W)	24V - 1W
Tempo lavoro TL (s)	5 ÷ 120
Tempo pausa TP (s)	1 ÷ 120
Dimensioni contenitore (mm)	128x112x43 h

Nice

D-Pro 500

Centrali di comando per motori con finecorsa meccanico ed elettronico.

BiDi

Yubii

Opera

230V

400V



Possibilità di manovra sia a uomo presente che in modo automatico.

Adatta per tutti i tipi di motore, monofase senza inverter integrato e trifase, con potenza massima di 2,2 kW.

Semplice da programmare e dotata di 2 LED per la diagnostica.

Prestazioni elevate: con la possibilità di aggiungere un modulo dedicato per la funzione supplementare uscita a contatto pulito.

Compatibile con tutti i tipi di bordi sensibili, anche wireless.

Facile da programmare: grazie all'interfaccia multifunzione Pro-View collegabile alla centrale tramite l'interfaccia IBT4N (entrambi opzionali).

Sicura: protetta dalla scocca in plastica, per evitare il rischio di scosse elettriche.

Ricevitore radio: slot dedicato per l'inserimento dei ricevitori a innesto Nice.

Intelligente: l'avviso di servizio per manutenzione può essere programmato in funzione del numero di manovre necessarie.

Codice	Descrizione	Pz./Conf.
DPRO500	Centrale di comando per un motore monofase 230 Vac, 2,2 kW, o per un motore trifase 400 Vac, 2,2 kW	1

CARATTERISTICHE TECNICHE

Codice	DPRO500
DATI ELETTRICI	
Alimentazione da rete (Vac 50/60 Hz)*	1~230 / 3~400
Potenza max motori (kW)	2,2
Alimentazione parte logica centrale (Vdc)	24
Potenza in stand-by	< 5 VA
Ingresso prefinecorsa	Programmabile
Ingressi per comandi esterni	Ingressi filari, tutti programmabili
Bordi sensibili	Ottico, 8,2 kΩ resistivi ed 8,2 kΩ pneumatici
Uscita aggiuntiva	2 programmabili ed a contatto pulito (mediante modulo NDA040)
Uscita DC	24 Vdc 1°
Ingresso stop	Contatti normalmente chiusi
DATI DIMENSIONALI E GENERICI	
Grado di protezione (IP)	55
Temp. di funzionamento (°C Min/Max)	-20 ÷ +50
Dimensioni (mm)	210x125x310 h
Peso (kg)	3

ACCESSORI COMUNI



NDA040

Per uscite opzionali a contatto pulito.

Pz./Conf. 1

D-Pro 924

Centrale di comando per motori per porte sezionali a 24V, con encoder o finecorsa elettromeccanico, adatta per Sumo.

BiDi

Yubii

Solemyo

Opera

24V



Compatibile con il sistema di alimentazione solare Solemyo.

Compatibile con il sistema Opera che grazie al display multifunzione Pro-View (alloggiabile all'interno del box) permette di personalizzare l'impianto modificando le posizioni di apertura e chiusura, i rallentamenti, diversificando per ogni motore parametri come ad esempio forza, velocità, sensibilità agli ostacoli.

Pratica e sicura: nuovo box con 3 pulsanti integrati sul coperchio per il comando dell'automazione.

Ampio spazio interno per cablaggi e accessori. Cover di protezione interna, che garantisce massima sicurezza di installazione e previene danneggiamenti accidentali dell'elettronica.

Semplice: la nuova modalità di programmazione con pulsante e DIP switch semplifica ulteriormente l'installazione, così come i comodi morsetti estraibili.

Compatibile con l'interfaccia IBT4N: grazie ad uno slot dedicato, è possibile collegare accessori compatibili Bus T4 e interfacce di programmazione. Completa: gli ingressi e le uscite programmabili (con Pro-View), le nuove uscite a relè e la compatibilità con tutti i tipi di bordo sensibile più diffusi sul mercato (resistivi e ottici), la rendono adatta ad ogni esigenza.

Sicura ed affidabile: grazie al rilevamento ad ostacoli lungo tutta la corsa e la predisposizione al collegamento di bordi sensibili resistivi di ultima generazione.

Risparmio e rispetto per l'ambiente, autonomia: collegata alla batteria tampone o al kit Solemyo il consumo in modalità stand-by si riduce a soli 0,1 W.

Intelligente: diagnosi automatica delle anomalie e segnalazione tramite lampeggiante e LED di conferma.

Nessun black-out: funzionamento in assenza di corrente con batterie opzionali (PS124) inseribili all'interno della centrale.

Codice	Descrizione	Pz./Conf.
DPRO924	Centrale di comando per un motore a 24 V (adatta per Sumo), predisposta per Solemyo e Opera	1

CARATTERISTICHE TECNICHE

Codice	DPRO924
Alimentazione da rete (Vac 50/60 Hz)	230 ± 10%
Alimentazione da batteria (Vdc)	21 ÷ 28
Potenza e corrente max motori (VA; A)	360 (W); 15
Corrente max servizi 24 V (A)	0,2
Tensione e potenza max uscita lampeggiante (V; W)	12; 21
Tempo pausa TP (s)	1 : 250
Tempo lavoro TL (s) / tempo pausa TP (s)	- / 1 ÷ 1023
Tempo luce di cortesia TCOR (s)	0 : 250
Tempo prelampeggio TPRE (s)	0 : 60
Rilevazione ostacoli (sensibilità)	min ÷ max
Dimensioni contenitore (mm)	210x125x310 h

ACCESSORI COMUNI



PS224
Batteria tampone
24 Vdc.

Pz./Conf. 1



DPCU1
Centrale di ricambio
per DPRO924.

Pz./Conf. 1

Funzioni delle centrali di comando

	MC200	DPRO500	MC800	DPRO924	ROBO600	MC824H/MC824L/MC824HR/HK7024	MC424L	WALKY	HO2124	ROAD	ROBUS 400	ROBUS 600/1000/NAKED/SLIGHT	RUN	SPIDER+RBS CB1	SPIDO600	SPINBUSKIT	SPINBUS	TN2030L/TENKIT	SOON/TN2010L	M-BAR/L-BAR	S-BAR	WIDE	
FUNZIONI PROGRAMMABILI																							
Funzionamento manuale		•	•	•	•	•		•			•	•	•	•		•	•	•	•	•	•	•	•
Funzionamento semiautomatico	•	•	•	•	•	•	•	•	•	•	•	•	•	•	•	•	•	•	•	•	•	•	•
Funzionamento automatico	•	•	•	•	•	•	•	•	•	•	•	•	•	•	•	•	•	•	•	•	•	•	•
Funzionamento automatico + chiudi sempre		•	•	•	•	•	•	•	•	•	•	•	•	•		•	•	•	•	•	•	•	•
Funzionamento condominiale	•	•	•	•	•	•	•	•	•	•	•	•	•	•	•	•	•	•	•	•	•	•	•
Prelampeggio		•	•	•	•	•	•	•	•	•	•	•	•	•		•	•	•	•	•	•	•	•
Richiudi 5 s dopo Foto		•	•	•	•	•	•	•	•	•	•	•	•	•		•	•	•	•	•	•	•	•
Foto anche in apertura		•	•	•	•	•	•	•	•	•	•	•	•	•		•	•	•	•	•	•	•	•
Partenza graduale				•	•	•	•	•	•	•	•	•	•	•	•	•	•	•	•	•	•	•	•
Fermata graduale				•	•	•	•	•	•	•	•	•	•	•	•	•	•	•	•	•	•	•	•
Lampeggiante anche in Pausa																							•
Luce di cortesia su Lampeggiante			•	•							•	•	•			•	•	•	•	•	•	•	•
Luce di cortesia impulsiva				•																			
Spia cancello aperto (CA) con lampeggio proporzionale	•	•	•	•	•	•	•	•	•	•	•	•	•	•	•	•	•	•	•	•	•	•	•
Annulla stop nel ciclo di Passo Passo		•	•	•	•	•	•	•	•	•	•	•	•	•	•	•	•	•	•	•	•	•	•
Sicurezza fotocellule a inizio ogni movimento		•	•	•	•	•	•	•	•	•	•	•	•	•	•	•	•	•	•	•	•	•	•
Funzione rallentamento		•	•	•	•	•	•	•	•	•	•	•	•	•	•	•	•	•	•	•	•	•	•
Colpo d'ariete			•		5																		
Mantenimento pressione su motori oleodinamici		•																					
Attivazione Fototest	•		•	•	•		•		•					•				•					
Salta STOP in apre		•	•		•	•	•	•	•	•	•	•	•	•	•	•	•	•	•	•	•	•	•
Salta STOP in chiude		•	•		•	•	•	•	•	•	•	•	•	•	•	•	•	•	•	•	•	•	•
CHIUDE diventa APRE PEDONALE		•		•									•	•									
Fotocellule (FOTO e/o FOTO1) anche in apertura					•	•	•	•			•	•	•	•	•	•	•	•	•	•	•	•	•
Teleinversione parziale con fotocellula FOTO											•	•	•	•	•	•	•	•	•	•	•	•	•
Teleinversione completa con fotocellula FOTO	•	•	•	•	•	•	•	•	•	•	•	•	•	•	•	•	•	•	•	•	•	•	•
Funzionamento Passo Passo standard Apre-Chiude-Apre		•	•		•	•	•	•	•	•	•	•	•	•	•	•	•	•	•	•	•	•	•
Funzionamento Passo Passo modo 2 Apre-Pausa-Chiude-Apre										•	•	•	•	•	•	•	•	•	•	•	•	•	•
Funzionamento Passo Passo modo 3 Apre-Stop-Chiude-Apre				•	*5	•	•	•	•	•	•	•	•	•	•	•	•	•	•	•	•	•	•
Pausa temporanea (fotocellula)										•	•	•	•	•	•	•	•	•	•	•	•	•	•
Spia cancello aperto (CA) diventa semaforo "a senso unico"																							•
Semaforo nei due sensi		*5	•	•	•											•	•	•	•	•	•	•	•

	MC200	DPRO500	MC800	DPRO924	ROBO600	MC824H/MC824L/MC824HR/HK7024	MC424L	WALKY	HO2124	ROAD	ROBUS 400	ROBUS 600/1000/NAKED/SLIGHT	RUN	SPIDER+RBS CB1	SPIDO600	SPINBUSKIT	SPINBUS	TN2030L/TENKIT	SOON/TN2010L	M-BAR/L-BAR	S-BAR	WIDE	
FUNZIONI PROGRAMMABILI																							
Funzionamento Passo Passo Apre-Stop-Chiude-Stop		•	•	•	•	•	•	•	•	•	•	•	•	•	•	•	•	•	•	•	•	•	•
Prolungamento Tempo lavoro		•		•																			
Tempo Pausa con rilevatore di presenza		•		•		•	•	•	•	•	•	•	•	•	•	•	•	•	•	•	•	•	•
Ritardo 1° motore in apertura			•		•	•	•	•															
Spia Cancelli Aperto con finecorsa					•																		
Freno					•						•	•	•	•									•
Scheda radio incorporata nella centrale	•									•					•	•			•				
Stand-by				•		•	•	•	•	•	•	•	•	•	•	•	•	•	•	•	•	•	•

USCITE/INGRESSI

	TTX4/TTXB4	TT2N	TT2Z	TT2D	TTDMS	TT1N	TT1L	MC200	DPRO600	MC800	DPRO924	ROBO600	MC824H/MC824L/MC824HR/HK7024	MC424L	WALKY	ROAD	ROBUS 400	ROBUS 600/1000/NAKED/SLIGHT	RUN	SPIDER+RBS CB1	SPIDO600	SPINBUSKIT	SPINBUS	TN2030L/TENKIT	SOON	TN2010L	M-BAR/L-BAR	S-BAR	WIDE		
Uscita motore 1								•	•	•	•	•	•	•	•	•	•	•	•	•	•	•	•	•	•	•	•	•	•	•	
Uscita motore 2									•				•	•	•									•		•					
Uscita lampeggiante								•	N	•	•	•	•	•	•	•	•	•	•	•	•	•	•	•	•	•	•	•	•	•	
Alimentazione motori 24 V											•		•	•	•	•	•	•	•	•	•	•	•	•	•	•	•	•	•	•	
Alimentazione motori 230 Vac				•				•	•	•	•	•	•	•	•	•	•	•	•	•	•	•	•	•	•	•	•	•	•	•	
Alimentazione motori 400 Vac								•																							
Alimentazione wide range (120V-->230V)								•		•		•																			
Uscita elettroserratura									•	•	•	•	•	•	•	•	*3	*3	*3	*3	*3	*3	*3	•	*3	*3	*3	*3	*3	*3	
Uscita ventosa								N	4/5	*5		*3		*3		*3	*3	*3	*3	*3	*3	*3	•	*3	*3	*3	*3	*3	*3	*3	
Uscita fototest										•	•		*4		•					*3	•		•								
Uscita spia cancello aperto								N	•	*5	*5	•	•	*3		•	•	•	•	•	•	*3	*3	•	*3	*3	*3	*3	•	•	
Ingresso Passo Passo								*4	5	•	•	•	•	•	•	•	•	•	•	•	•	•	•	•	•	•	•	•	•	•	•
Ingresso Apre								*4	•	•	*4	•	B	*5	•	•	•	•	•	*5	•	•	•	•	•	•	•	•	•	•	•
Ingresso Chiude								•	•	•	*4	•	B	*5	•	•	•	•	•	*5	*5	*5	•	•	•	•	•	•	•	•	•
Ingresso Apre Parziale								5	*5	*5	4/5	B	*5	•	*5	*5	*5	*5	*5	*5	*5	*5	•	•	•	*5	*5	*5	*5	*5	•
Ingresso Alt								•	•	•	•	•	*4	•	•	•	•	•	•	*5	•	•	•	•	•	•	•	•	•	•	*4
Ingresso fotocosta								•	•											•	•			•	•	•	•	•	•	•	•
Ingresso costa resistiva								•	•	•	•	•	•	*4	•	•	•	•	•	•	•	•	•	•	•	•	•	•	•	•	*4
Ingresso BLUEBUS										•		•	•	•	•	•	•	•	•	•	•	•	•	•	•	•	•	•	•	•	•
Ingresso fotocellula FOTO								•	•	*5	•	*5	•	*5	•	*5	*5	*5	*5	•	•	*5	*5	•	*5	*5	*5	*5	*5	*5	•
Ingresso fotocellula in chiusura FOTO 1									*5		*5	•	*5	•	*5	*5	*5	*5	•						*5	*5	*5	*5			
Ingresso fotocellula in apertura FOTO 2								5	*5	•	*5	B	*5	•	*5	*5	*5	*5	•					*5	*5	*5	*5	•			
Ingresso finecorsa in apertura (per 1 motore) FCA 1								•	•		•						•	•	•	•				•		•		•			•
Ingresso finecorsa in chiusura (per 1 motore) FCC 1								•	•		•						•	•	•	•				•		•		•			•
Ingresso finecorsa in apertura (per 2 motori) FCA 2									•																						
Ingresso finecorsa in chiusura (per 2 motori) FCC 2									•																						
Ingresso ausiliario																	•	•	•												
Uscita luce di cortesia								N	•	*5	*5	4/5		*3		*3	*3	*3	*3	*3	*3	*3	•	*3	*3	*3	*3	*3	*3	•	
Spia manutenzione									*5	*5	*5	4/5		*3		*3	*3	*3	*3	*3	*3	*3	•	*3	*3	*3	*3	*3	*3	*3	•
Carico monofase										•																					
Semaforo								N	*5	*5	*5									*5		*3	*3		*3	*3	•	*3	•	•	
Loop detector																															•

REGOLAZIONI

	TTX4/TTXB4	TT2N	TT2Z	TT2D	TTDMS	TT1N	TT1L	MC200	DPRO600	MC800	DPRO924	ROBO600	MC824H/MC824L/MC824HR/HK7024	MC424L	WALKY	ROAD	ROBUS 400	ROBUS 600/1000/NAKED/SLIGHT	RUN	SPIDER+RBS CB1	SPIDO600	SPINBUSKIT	SPINBUS	TN2030L/TENKIT	SOON	TN2010L	M-BAR/L-BAR	S-BAR	WIDE		
Tempo lavoro								•				•																			
Tempo pausa				•				•	•	•	•	•	•	•	•	•	•	•	•	•	•	•	•	•	•	•	•	•	•	•	•
Tempo ritardo apertura									•			•2	•																		
Tempo ritardo chiusura									•			•2	•																		
Forza regolazione elettronica											*5						•	•	•	•	•	•	•	•	•	•	•	•	•	•	
Forza posizionamento									•																						
Forza regolazione elettromeccanica									•																						
Amperometrica											•	•	•	•	•	•	•	•	•	•	•	•	•	•	•	•	•	•	•	•	•
Velocità											•	•	•	•	•	•	•	•	•	•	•	•	•	•	•	•	•	•	•	•	•

ACCESSORI OPZIONALI

Scheda RADIO con innesto SM									•	•	•	•	•	•	•	•	•	•	•	•	•	•	•	•	•	•	•	•	•	•	
Schede espansione MLAE																						•									
Uomo presente																															
Inversione parziale																															
Predisposizione batterie tampone											•	•	•	•	•	•	•	•	•	•	•	•	•	•	•	•	•	•	•	•	•

N con accessorio NDA040
B un solo ingresso programmabile

*1 consentito inserimento 2° motore
 *2 non riferita ad una unità di tempo ma ad una distanza
 *3 uscita programmabile
 *4 un solo ingresso/uscita programmabile
 *5 programmabile con Pro-View

Collegamenti delle centrali di comando

WALKY

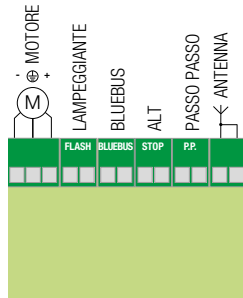

HOPP 7124

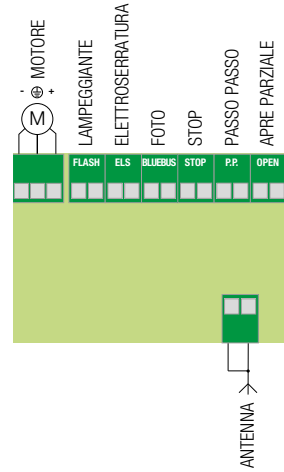

ROBUS 400/600/1000

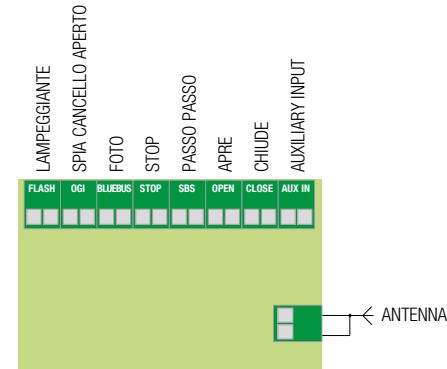

ROAD

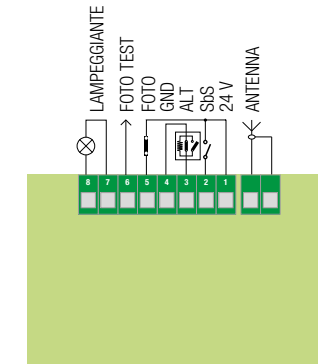

RUN

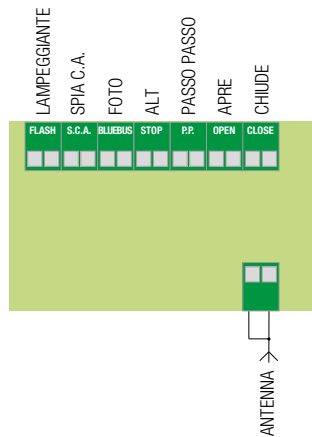

SLIGHT/NAKED SLIDING 400

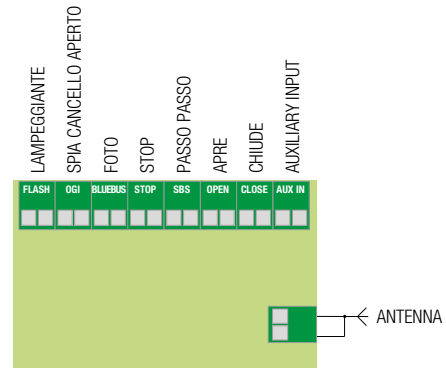

NEW ROBUS 400/600

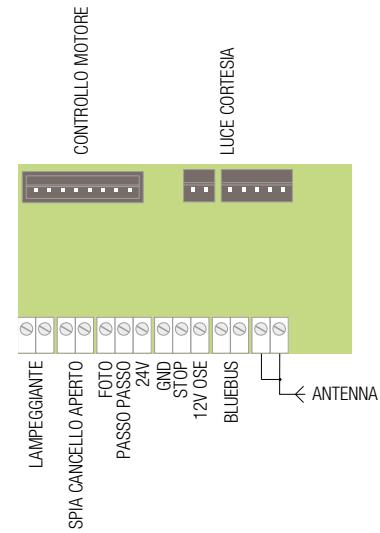

L-BAR/M-BAR

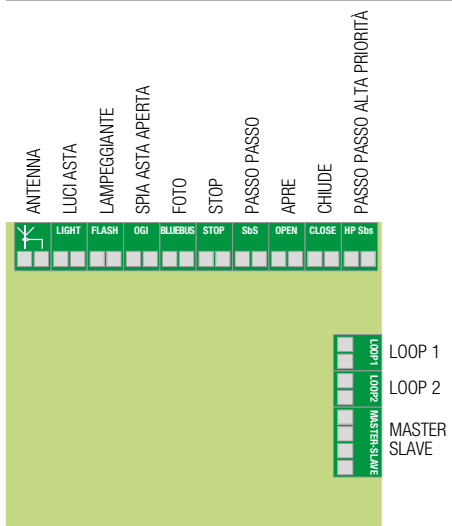

S-BAR

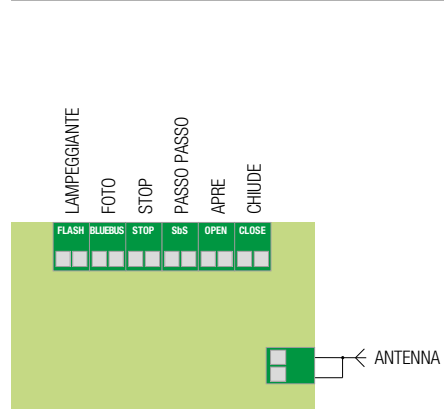

WIDE

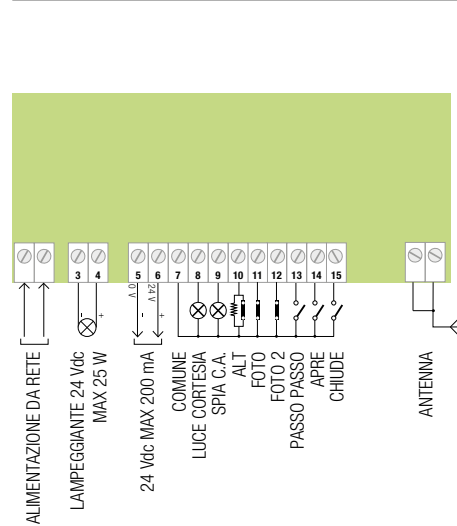

SPINBUS/SPINBUSKIT

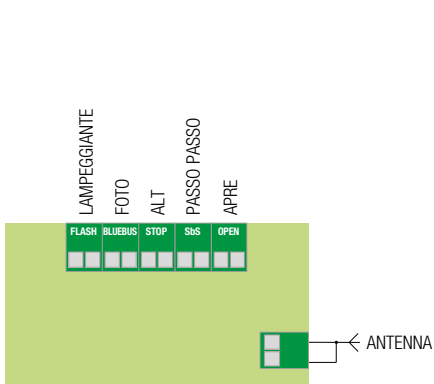

SPIDER 800N/1200N

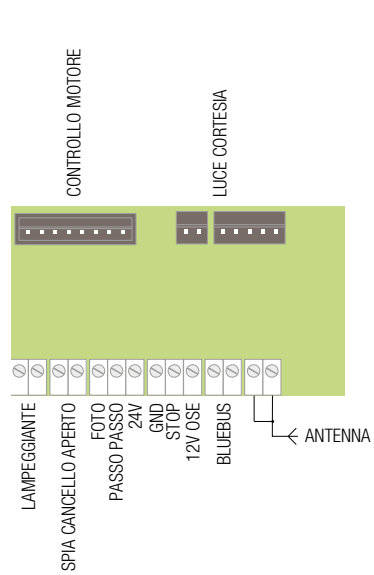

TN2010L

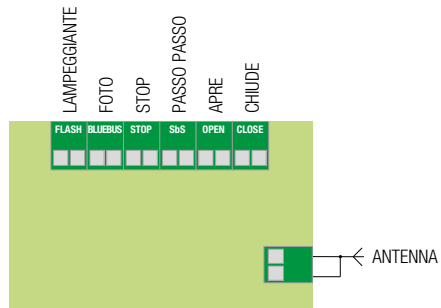

TN2030L/TENKIT

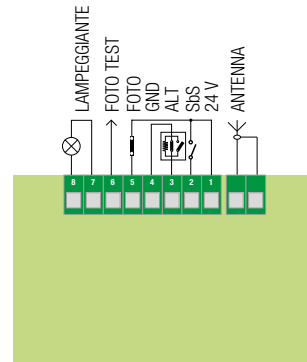

SOON

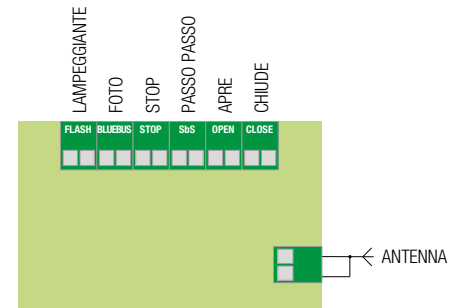

TTX4

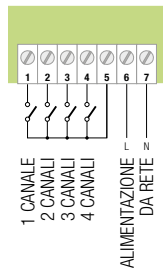

TTXB4

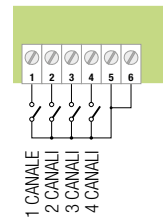

TT2Z

Collegamenti delle uscite per Dry-contact

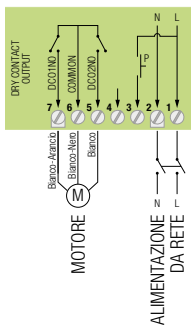

Collegamenti delle uscite per motori meccanici a 3 fili

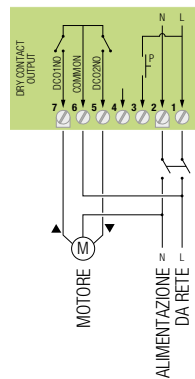

Collegamenti delle uscite per 2 switch indipendenti

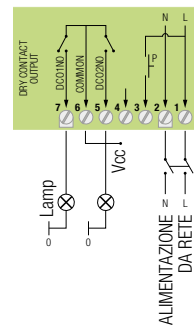

MC824H/MC824L/MC824HR/HK7024

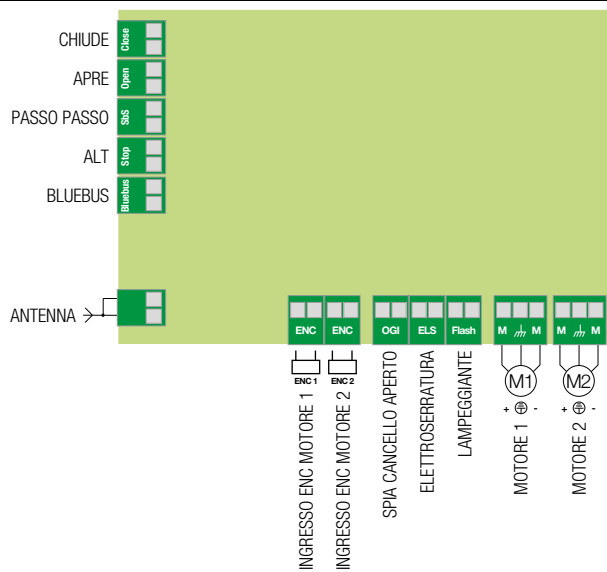

MC424L

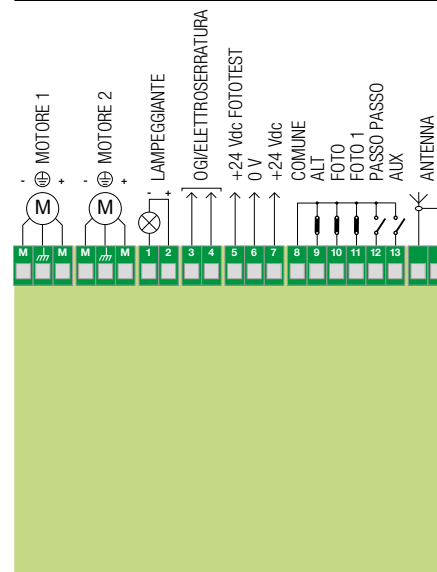

MC800

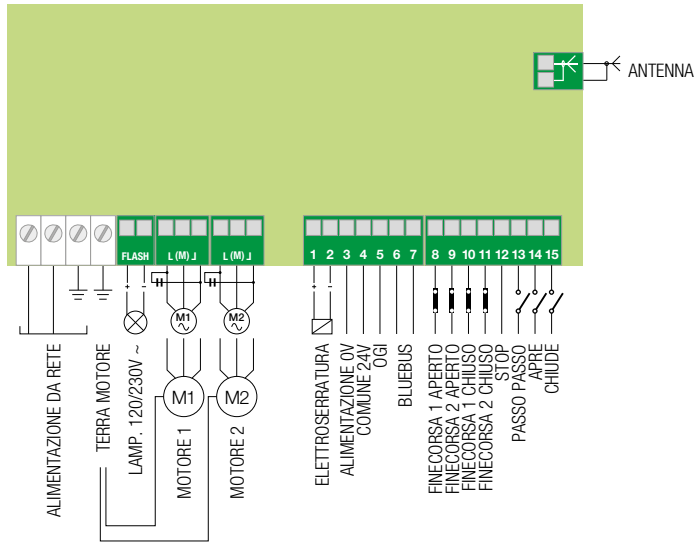

MC200

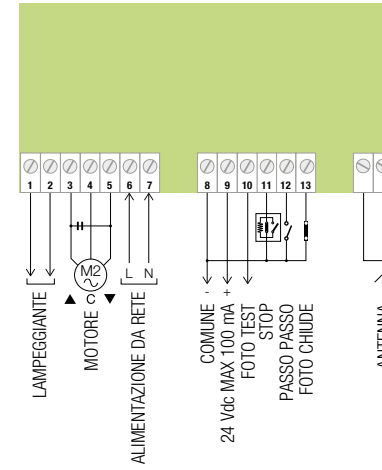

DPRO500

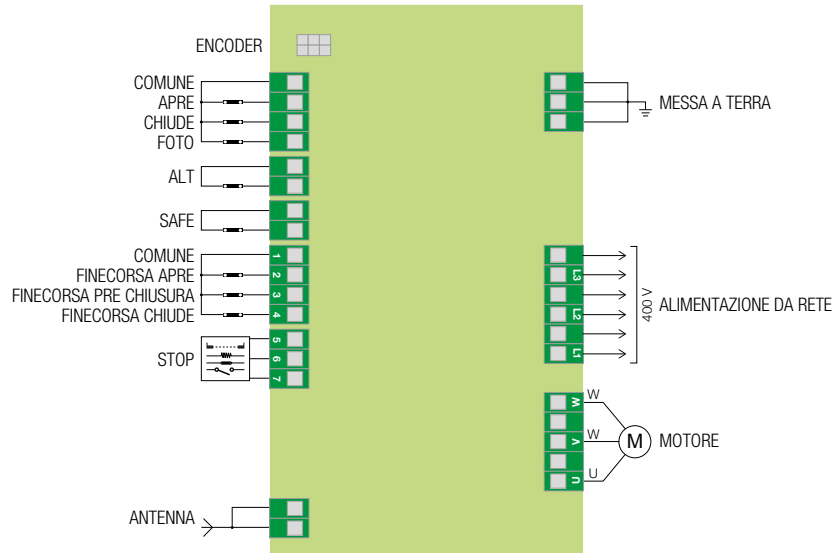



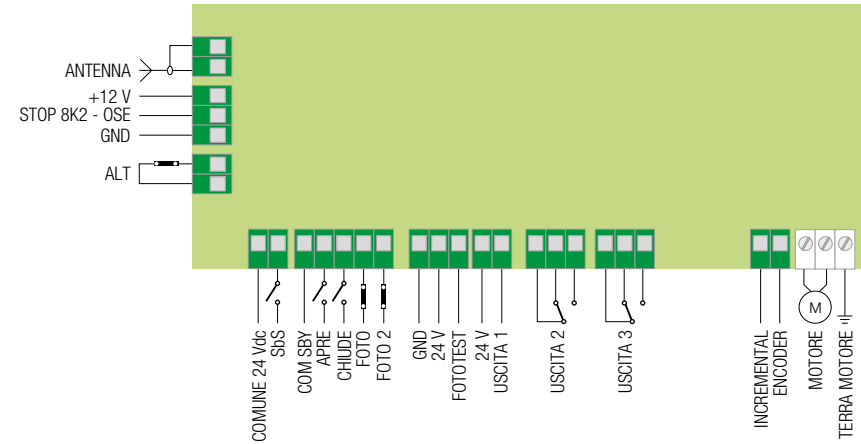







































DPRO924



Guida alla compatibilità dei sistemi d'automazione

Sistemi per cancelli a battente

Motore	Centrale Moonclever	Cod. ricambio	Ricevitore	Trasmettitori	Fotocellule	Lampeggianti	
WG4024, WG5024, WG2024, WG3524	MC424L	    	OXIBD, OXILR, OXI	MYGO, MYGOBD, DOMi, ERA INTI, ERA ONE, ERA ONE BD, ERA ONE LR, ERA FLOR, NICEWAY, FLOR-S, FLOR-M, FLO, ONE, SMILO, VERY VR, VERY VE	EPS, EPM, EPL, F210, FT210, EPMOR, MOF, BF, FK, FE, FI	ELDC, EL24, ML24, ML24T, LUCY24	
SFAB2024							
TOO3024, TOO4524							
TO4024, TO5024, TO7024, TO5024I	MC824H	    			MCA1	EPSB, EPMB, EPLB, F210B, EPMOW, MOFB	ELDC, WLT, ELB, MLB, MLBT
HY7024, HY7124							
SFAB2124							
MFAB3024							
LFAB4024	MC824HR	    	MCA3				
BFAB5024							
TO5624I	MC824L	   	MCA4				
OLTRE1824	MC800	    	MCA5			ELAC, EL, ML, MLT, LUCY	
TO4005, TO4006, TO4015, TO4605, TO5015, TO5016, TO5605, HY7100, HY7005, WG4000, WG5000, MFAB3000, MFAB3000L, LFAB4000, TOO3000, TOO4500							

Motore con braccio articolato	Centrale integrata / Cod. di ricambio	Ricevitore	Trasmettitori	Fotocellule	Lampeggianti	
PP7024	POA1		OXIBD, OXILR, OXI	MYGO, MYGOBD, DOMi, ERA INTI, ERA ONE, ERA ONE BD, ERA ONE LR, ERA FLOR, NICEWAY, FLOR-S, FLOR-M, FLO, ONE, SMILO, VERY VR, VERY VE	EPS, EPM, EPL, EPMOR, MOF, BF, FK, FE, FI	ELDC, EL24, ML24, ML24T, LUCY24
WL1024C	WLA1	     			EPSB, EPMB, EPLB, F210B, EPMOW, MOFB	ELDC, WLT, ELB, MLB, MLBT
HO7124, PP7124	POA3	     				
HK7024	HKA2	     				

■ Codice presente a catalogo Gate&Door 2024

■ Codice non presente a catalogo

Sistemi per cancelli scorrevoli

Motore	Centrale integrata / Cod. di ricambio	Ricevitore	Trasmettitori	Fotocellule	Lampeggianti
RBS400, RBS600	MCU1 BiDi Yubii Solemyo Opera BlueBus 24V	Integrato*, OXIBD, OXILR	MYGO, MYGOBD, DOMÌ, ERA INTI, ERA ONE, ERA ONE BD, ERA ONE LR, ERA FLOR, NICEWAY, FLOR-S, FLOR-M, FLO, ONE, SMILO, VERY VR, VERY VE	EPSB, EPMB, EPLB, EPMORB, EPMOW, F210B, FT210B	ELDC, WLT
RO300	ROA34 230V	OXIBD, OXILR, OXI			ELAC, ML, MLT, LUCY, LL
RO1000, RO1020	ROA3 230V				
RO1010	ROA4 230V	FLOXIR, FLOXI2R*	MYGO, DOMÌ, ERA INTI, ERA ONE, ERA FLOR, NICEWAY, FLOR-S, FLOR-M, ONE, VERY VR		ELDC, EL24, ML24, ML24T
RO1124	ROA2 230V				
RO500, RO1070, TH1500	ROA37 230V	Integrato*	MYGO, DOMÌ, ERA INTI, ERA ONE, ERA FLOR, NICEWAY, FLOR-S, FLOR-M, FLO, ONE, SMILO, ERGO, PLANO, VERY VR	EPS, EPM, EPL, F210, FT210, MOF, BF, FK, FE, FI	ELAC, ML, MLT, LUCY, LL
TH1551	THA5 230V	FLOXIR, FLOXI2R*	MYGO, DOMÌ, ERA INTI, ERA ONE, ERA FLOR, NICEWAY, FLOR-S, FLOR-M, ONE, VERY VR		
TH2251	THA6 230V	FLOXIR, FLOXI2R*			
RO600	ROA41 Opera 230V	Integrato*	MYGO, DOMÌ, ERA INTI, ERA ONE, ERA FLOR, NICEWAY, FLOR-S, FLOR-M, FLO, ONE, SMILO, VERY VR, VERY VE		ELAC
RD400	RBA4 24V	Integrato*			ELDC
RB350	RBA2 BlueBus 24V				
NKSL400	NKA3 BiDi Yubii Solemyo Opera BlueBus 24V				
SLH400					
RB400	RBA3 BiDi Yubii Solemyo Opera BlueBus 24V				
RB600					
RB1000					
RUN1500					
RUN1800					
RUN2500	RUA1 BiDi Yubii Opera BlueBus 230V	OXIBD, OXILR, OXI	MYGO, MYGOBD, DOMÌ, ERA INTI, ERA ONE, ERA ONE BD, ERA ONE LR, ERA FLOR, NICEWAY, FLOR-S, FLOR-M, FLO, ONE, SMILO, VERY VR, VERY VE	EPSB, EPMB, EPLB, F210B, FT210B, EPMOW, MOFB	ELDC, WLT, ELB, MLB, MLBT
RUN2500I	RUA2 + RUA3 BiDi Yubii Opera BlueBus 230V				
TUB4000	DPRO500 BiDi Yubii Opera 400V			EPS, EPM, EPL, F210, FT210, EPMOR, MOF, BF, FK, FE, FI	ELAC, EL, ML, MLT, LUCY
TUB3500	MINDY A500	FLOXIR, FLOXI2R*	MYGO, DOMÌ, ERA INTI, ERA ONE, ERA FLOR, NICEWAY, FLOR-S, FLOR-M, ONE, VERY VR	EPS, EPM, EPL, F210, FT210, MOF, BF, FK, FE, FI	
		FLOXI	FLO, VERY VE		

* Ricevitore radio non compatibile con il sistema Opera

Sistemi per porte da garage e serrande

	Motore	Centrale integrata / Cod. di ricambio	Ricevitore	Trasmettitori	Fotocellule	Lampeggianti
Porte sezionali	SPIDER800	MCU1	BiDi Yubii Solemyo Opera BlueBus 24V	Integrato*, OXIBD, OXILR	MYGO, MYGOBD, DOMÌ, ERA INTI, ERA ONE, ERA ONE BD, ERA ONE LR, ERA FLOR, NICEWAY	EPS, EPM, EPL, EPSB, EPMOR, EPMORB, F210, FT210, F210B, FT210B
	SPIDER800W	MCU2	BiDi Yubii Solemyo Opera BlueBus 24V			
	SPIDER1200BLW	MCU4	BiDi Yubii Solemyo Opera BlueBus 24V			
	SP6000	SPA40	24V	OXIBD, OXILR, OXI	MYGO, MYGOBD, DOMÌ, ERA INTI, ERA ONE, ERA ONE BD, ERA ONE LR, ERA FLOR, NICEWAY, FLOR-S, FLOR-M, FLO, ONE, SMILO, VERY VR, VERY VE	ELDC, EL24, ML24, ML24T
	SP6065	SPA20	24V	FLOXI2R*, FLOXIR	MYGO, DOMÌ, ERA INTI, ERA ONE, ERA FLOR, NICEWAY, FLOR-S, FLOR-M, ONE, VERY VR	
				FLOXI	FLO, VERY VE	
	SP6100	SPA30	24V	FLOXI2R*, FLOXIR	MYGO, DOMÌ, ERA INTI, ERA ONE, ERA FLOR, NICEWAY, FLOR-S, FLOR-M, ONE, VERY VR	
				FLOXI	FLO, VERY VE	
	CR2124	ROA2	24V	FLOXI2R*, FLOXIR	MYGO, DOMÌ, ERA INTI, ERA ONE, ERA FLOR, NICEWAY, FLOR-S, FLOR-M, ONE, VERY VR	
				FLOXI	FLO, VERY VE	
	SPIDO600	SPA600	Opera BUS T4 24V	Integrato*	MYGO, DOMÌ, ERA INTI, ERA ONE, ERA FLOR, NICEWAY, FLOR-S, FLOR-M, FLO, ONE, SMILO, VERY VR, VERY VE	ELDC, EL24, ML24, ML24T
	SN6021	SNA20	BiDi Yubii Solemyo Opera BlueBus 24V	OXIBD, OXILR, OXI	MYGO, MYGOBD, DOMÌ, ERA INTI, ERA ONE, ERA ONE BD, ERA ONE LR, ERA FLOR, NICEWAY, FLOR-S, FLOR-M, FLO, ONE, SMILO, VERY VR, VERY VE	
	SN6031, SPIN30	SNA3	BiDi Yubii Solemyo Opera BlueBus 24V			
	SN6041, SPIN40	SNA4	BiDi Yubii Solemyo Opera BlueBus 24V			
SO2000	SPSOA2	BiDi Yubii Solemyo Opera BlueBus 24V				
SU2000, SU2000V, SU2000VV, SU2010	DPRO924	BiDi Yubii Solemyo Opera BlueBus 24V	Integrato*	MY GO, DOMÌ, ERA INTI, ERA ONE, ERA FLOR, NICEWAY, FLOR-S, FLOR-M, FLO, ONE, SMILO, VERY VR, VERY VE	EPS, EPM, EPL, F210, FT210, EPMOR, MOF, BF, FK, FE, FI	
SHEL75KCE, SHEL50KCE, SHEL60KCE	OGA0	24V			-	
Porte basculanti	OT21, OT21FC	OTA1	24V	FLOXI2R*, FLOXIR	MY GO, DOMÌ, ERA INTI, ERA ONE, ERA FLOR, NICEWAY, FLOR-S, FLOR-M, ONE, VERY VR	EPS, EPM, EPL, F210, FT210, EPMOR, MOF, BF, FK
	TN2010L, TN2010	TNA2	BiDi Yubii Solemyo Opera BlueBus 24V	OXIBD, OXILR, OXI	MYGO, MYGOBD, DOMÌ, ERA INTI, ERA ONE, ERA ONE BD, ERA ONE LR, ERA FLOR, NICEWAY, FLOR-S, FLOR-M, FLO, ONE, SMILO, VERY VR, VERY VE	EPSB, EPMB, EPLB-F210B, FT210B, EPMOW, MOFB
				Integrato*	MY GO, DOMÌ, ERA INTI, ERA ONE, ERA FLOR, NICEWAY, FLOR-S, FLOR-M, FLO, ONE, SMILO, VERY VR, VERY VE	EPS, EPM, EPL, F210, FT210, EPMOR, MOF, BF, FK, FE, FI
TN2030L, TN2030, TNLKCE, TNKCE	TNA1	Solemyo Opera 24V	Integrato*	MY GO, DOMÌ, ERA INTI, ERA ONE, ERA FLOR, NICEWAY, FLOR-S, FLOR-M, FLO, ONE, SMILO, VERY VR, VERY VE	EPS, EPM, EPL, F210, FT210, EPMOR, MOF, BF, FK, FE, FI	
Serrande	GR170, GR170E01, GR170R, GR170RE01, GR340E01	MC200	Opera 230V	Integrato*	MY GO, DOMÌ, ERA INTI, ERA ONE, ERA FLOR, NICEWAY, FLOR-S, FLOR-M, FLO, ONE, SMILO, VERY VR, VERY VE	EPS, EPM, EPL, F210, FT210, EPMOR, MOF, BF, FK, FE, FI
	RN2010, RN2020, RN2030, RN2040		Opera 230V			

* Ricevitore radio non compatibile con il sistema Opera

Sistemi alzarbarriera

Motore	Centrale integrata / Cod. di ricambio		Ricevitore	Trasmittitori	Fotocellule	Lampeggianti
WIL	WA20	24V	OXIBD, OXILR, OXI	MYGO, MYGOBD, DOMì, ERA INTI, ERA ONE, ERA ONE BD, ERA ONE LR, ERA FLOR, NICEWAY, FLOR-S, FLOR-M, FLO, ONE, SMILO, VERY VR, VERY VE	EPS, EPM, EPL, F210, FT210, EPMOR MOF, BF, FK, FE, FI	ELDC, EL24, ML24, ML24T
WIDE	WIA20	BiDi Yubii Opera 24V				
SIGNO (tutti i modelli)	SIA20	24V				
XBAR	XBA2	24V				
S4BAR	XBA20	BiDi Yubii Solemyo Opera BlueBus 24V				
MBAR	BCU1	BiDi Yubii Solemyo Opera BlueBus 24V				
L9BAR						

Le barriere WIL prodotte prima del 2008 hanno innesto radio MOLEX

Sistemi per cancelli e porte da garage con centrali di comando Mindy

Centrale	Cod. di ricambio	Motore	Ricevitore	Trasmittitori	Fotocellule	Lampeggianti
A01	139-B.8001	GR170, GR340, RN2030, RN2040, RN2010, RN2020	Integrato*	MY GO, DOMì, ERA INTI, ERA ONE, ERA FLOR, NICEWAY, FLOR-S, FLOR-M, FLO, ONE, SMILO, ERGO, PLANO, VERY VR, VERY VE		ELAC, EL, ML, MLT, LUCY
A02	200-A.8001					
A0, A1, A1B	-	OT20, RO1030	FLOXI2R*, FLOXIR	MY GO, DOMì, ERA INTI, ERA ONE, ERA FLOR, NICEWAY, FLOR-S, FLOR-M, ONE, VERY VR		ELAC, EL, ML, MLT, LUCY
A3, A3F, A6, A6F, A700F	A3BA + A3GO A3FBA + A3GO SPSB059DE SPSB059DEF SPSB059DF	TO4005, TO4006, TO4015, TO4605, TO5015, TO5016, TO5605, HY7100, HY7005, WG4000, WG5000, MFAB3000, MFAB3000L, LFAB4000, TOO3000, TOO4500				
A400	102-A.8001	WG4000				
A100F	129-A.8001	OT20, RO1030				
A60	SPSB138D	TO4005, TO4006, TO4015, TO4605, TO5015, TO5016, TO5605, HY7100, HY7005, WG4000, WG5000, MFAB3000, MFAB3000L, LFAB4000, TOO3000, TOO4500	OXIBD, OXILR, OXI, SMXI*, SMXIS*	MYGO, MYGOBD, DOMì, ERA INTI, ERA ONE, ERA ONE BD, ERA ONE LR, ERA FLOR, NICEWAY, FLOR-S, FLOR-M, FLO, ONE, SMILO, VERY VR, VERY VE	EPS, EPM, EPL, F210, FT210, EPMOR, MOF, BF, FK, FE, FI	
A500	096-B.8001		FLOXI2R*, FLOXIR	MY GO, DOMì, ERA INTI, ERA ONE, ERA FLOR, NICEWAY, FLOR-S, FLOR-M, FLO, ONE, VERY VR, VERY VE		ELDC, EL24, ML24, ML24T, LUCY24
A824 24V	SP081-B	MB4024, MB5024, HY7024, HY7124, MFAB3024				
A824T 24V		TO4024, TO5024, TO7024				
A924 24V	SB105B	SU2000, SU2000V, SU2000VV, SU2010				

* Ricevitore radio non compatibile con il sistema Opera

Indice alfabetico

Codice	Categoria di prodotto	Pag.
ABF	Antenna per montaggio su staffa	206
BCU1	Centrale di ricambio per M-Bar e L-Bar	113
BFAB5024	Big-Fab, Motore interrato per cancelli a battente con ante fino a 5 m, con finecorsa meccanico in chiusura	75
BFABBOX	Accessorio Fab, Cassa di fondazione in acciaio inox con finitura in cataforesi	75
BFABBOXI	Accessorio Fab, Cassa di fondazione in acciaio inox con finitura in cataforesi	75
BM1000	Memoria aggiuntiva per ulteriori 255 combinazioni	223
BMA1	Accessorio per L-Fab e Big-Fab, Accessorio per aperture fino a 360°	73
BMA2	Accessorio per L-Fab e Big-Fab, Adattatori per l'installazione di due motori	73
BMA3	Sblocco con chiave a leva	73
CB	Bordo sensibile meccanico - gomma protettiva	232
CM-B	Nottolino con due chiavi metalliche di sblocco	93
CMA 1,5MT	Bordo sensibile meccanico, lunghezza 1,5 m	232
CMA 1,7MT	Bordo sensibile meccanico, lunghezza 1,7 m	232
CMA 2,5MT	Bordo sensibile meccanico, lunghezza 2,5 m	232
CMA 2MT	Bordo sensibile meccanico, lunghezza 2 m	232
CMBK4	Kit per bordi sensibili da 4 m (da accoppiare con CB)	232
CMBK6	Kit per profili in alluminio da 6 m (da accoppiare con CB)	232
CORE	Nice Wi-Fi-Radio Gateway	194
CRA1	Albero con pignone a 18 denti	147
CRA2	Giunto per catena	147
CRA3	Catena da 1/2, confezione da 1 m, con giunto	147
CRA4	Catena da 1/2, confezione da 5 m, con giunto	147

Codice	Categoria di prodotto	Pag.
CRA5	Rinvio tendicatena con staffe	147
CRA6	Corona a 36 denti	147
CRA7	Corona a 18 denti	147
CRA8	Staffa di fissaggio a muro	147
CRA9	Adattatore per alberi	145
DBM10	Kit per il collegamento elettrico di bordi sensibili, per cancelli fino a 10 m	232
DBM5	Kit per il collegamento elettrico di bordi sensibili, per cancelli fino a 5 m	232
DBM7,5	Kit per il collegamento elettrico di bordi sensibili, per cancelli fino a 7,5 m	232
DOMIW3C	Trasmettitore bidirezionale da parete, tre canali, bianco	204
DPRO500	Centrale di comando per un motore monofase 230 Vac, 2,2 kW, o per un motore trifase 400 Vac, 2,2 kW	244
DPRO924	Centrale di comando per un motore a 24 V (adatta per Sumo), predisposta per SOLEMYO e Opera	245
EDS	Era Keypad, Selettore digitale 12 tasti, da abbinare al decoder MORX	220
EDSB	Era Keypad, Selettore digitale 12 tasti con tecnologia Nice BLUEBUS, scocca metallica antieffrazione	220
EDSI	Era Keypad, Selettore digitale 12 tasti, da incasso, da abbinare al decoder MORX	220
EDSIB	Era Keypad, Selettore digitale 12 tasti con tecnologia Nice BLUEBUS, da incasso, scocca metallica antieffrazione	220
EDSWG	Era Keypad wireless, Selettore digitale 13 tasti, con collegamento via radio per connessioni senza fili	221
EKA01	Era Post, Tappo per montaggio di EKS, EKSEU, EDS, EDSB, EDSW, ETP, ETPB su colonna PPH2	225
EKS1001	Selettore a chiave serie Era, per installazione da esterno, codifica 1001	222
EKS1002	Selettore a chiave serie Era, per installazione da esterno, codifica 1002	222
EKS1003	Selettore a chiave serie Era, per installazione da esterno, codifica 1003	222
EKS1004	Selettore a chiave serie Era, per installazione da esterno, codifica 1004	222
EKS1005	Selettore a chiave serie Era, per installazione da esterno, codifica 1005	222

Indice alfabetico

Codice	Categoria di prodotto	Pag.	Codice	Categoria di prodotto	Pag.
EKS1006	Selettore a chiave serie Era, per installazione da esterno, codifica 1006	222	EPMO	Era Photocell M, Coppia di fotocellule da esterno, orientabili 30°	217
EKS1007	Selettore a chiave serie Era, per installazione da esterno, codifica 1007	222	EPMOB	Era Photocell M, Coppia di fotocellule da esterno, orientabili 30°, con tecnologia Nice BLUEBUS	217
EKS1008	Selettore a chiave serie Era, per installazione da esterno, codifica 1008	222	EPMOR	Era Photocell M, Fotocellula da esterno a riflessione + specchio riflettore	217
EKS1009	Selettore a chiave serie Era, per installazione da esterno, codifica 1009	222	EPMORB	Fotocellula da esterno a riflessione con tecnologia Nice BlueBUS + specchio riflettore	217
EKS1010	Selettore a chiave serie Era, per installazione da esterno, codifica 1010	222	EPMOW	Era Photocell M, Coppia di fotocellule wireless da esterno autosincronizzate	217
EKSEU	Selettore a chiave serie Era, cilindro europeo, da esterno	222	EPS	Era Photocell S, Coppia di fotocellule Slim da esterno	215
EKSI	Era Key Switch, Selettore a chiave da incasso	222	EPSA	Era Photocell S, Coppia di fotocellule slim da esterno, scocca metallica antieffrazione	215
EKSIEU	Selettore a chiave serie Era, cilindro europeo, da incasso	222	EPSAB	Era Photocell S, Coppia di fotocellule slim da esterno, con tecnologia Nice BLUEBUS, scocca metallica antieffrazione	215
ELAC	Luce di segnalazione lampeggiante a LED, neutro, 90-240 Vac, per centrali predisposte	226	EPSB	Era Photocell S, Coppia di fotocellule slim da esterno, con tecnologia Nice BLUEBUS	215
ELDC	Luce di segnalazione lampeggiante a LED, neutro, 12-36 Vdc, per centrali predisposte	226	ETP	Lettore di prossimità per tessere a transponder MOCARD e MOCARDP da abbinare al Decoder MORX	223
EPL	Era Photocell L, Coppia di fotocellule Large da esterno	219	ETPB	Era Transponder Reader, Lettore di prossimità per tessere a transponder, con tecnologia Nice BLUEBUS	223
EPLB	Era Photocell L, Coppia di fotocellule large da esterno, con tecnologia Nice BLUEBUS	219	F210	Coppia di fotocellule, con uscita a relè	235
EPLIO	Era Photocell L, Coppia di fotocellule large da incasso, orientabili 30°	219	F210B	Coppia di fotocellule, con tecnologia Nice BLUEBUS	235
EPLIOB	Era Photocell L, Coppia di fotocellule large da incasso, orientabili 30°, con tecnologia Nice BLUEBUS	219	FA1	Guscio metallico antivandalico per dispositivi ottici	234
EPLO	Era Photocell L, Coppia di fotocellule large da esterno, orientabili 30°	219	FA2	Staffa per il fissaggio del guscio antivandalico su colonne PPH2 e PPH1	234
EPLOB	Era Photocell L, Coppia di fotocellule large da esterno, orientabili 30°, con tecnologia Nice BLUEBUS	219	FLO1RCE	Trasmettitore Era FloR, 1 canale, con codifica sequenziale a inserimento multiplo	203
EPM	Era Photocell M, Coppia di fotocellule da esterno	217	FLO1RE	Trasmettitore Era FloR, 1 canale	203
EPMA	Era Photocell M, Coppia di fotocellule da esterno, scocca metallica antieffrazione	217	FLO2RCE	Trasmettitore Era FloR, 2 canali, con codifica sequenziale a inserimento multiplo	203
EPMAB	Era Photocell M, Coppia di fotocellule da esterno, con tecnologia Nice BLUEBUS, scocca metallica antieffrazione	217	FLO2RE	Trasmettitore Era FloR, 2 canali	203
EPMAO	Era Photocell M, Coppia di fotocellule da esterno, orientabili 30°, scocca metallica antieffrazione	217	FLO4RCE	Trasmettitore Era FloR, 4 canali, con codifica sequenziale a inserimento multiplo	203
EPMAOB	Era Photocell M, Coppia di fotocellule da esterno, orientabili 30°, scocca metallica antieffrazione, con tecnologia Nice BLUEBUS	217	FLO4RE	Trasmettitore Era FloR, 4 canali	203
EPMB	Era Photocell M, Coppia di fotocellule da esterno, con tecnologia Nice BLUEBUS	217	FLORCLIPKIT	Supporto clip in plastica nero con adesivo da parete, per trasmettitori serie Era One BD e Flor	203

Codice	Categoria di prodotto	Pag.
FT210	Coppia di dispositivi ottici per bordi sensibili, con uscita a relè	234
FT210B	Coppia di dispositivi ottici per bordi sensibili, con tecnologia BLUEBUS	234
FTA1	Kit batteria 7 Ah per i trasmettitori FT210/FT210B, per uso intensivo	234
FTA2	Kit batteria 2 Ah per i trasmettitori FT210/FT210B	234
HK7024	Hyke, Motore per cancelli a battente fino a 3,5 m, con braccio articolato e centrale	65
HK7224	Hyke, Motore per cancelli a battente fino a 3,5 m, con braccio articolato	65
HKA2	Accessorio Hyke HS, Centrale di ricambio per HK7024HS	65
HO7124	Hopp, Motore per cancelli a battente fino a 2,4 m, con braccio articolato e centrale	63
HO7224	Hopp, Motore per cancelli a battente fino a 2,4 m, con braccio articolato senza centrale	63
HOPPBKCE	Hopp, Kit per cancelli a battente con ante fino a 2,4 m, montaggio esterno, bidirezionale. Contiene: 1 pz. HO7124, 1 pz. HO7224, 2 pz. ON3EBD, 1 pz. EPMB, 1 pz. ELDC, 1 pz. TS	63
HSB1	Badge a trasponder per lettore di prossimità	223
HY7005	Hyppo, Motore per cancelli a battente fino a 3 m, completo di braccio snodato anticesoimento, con finecorsa in apertura e chiusura	67
HY7024	Hyppo, Motore per cancelli a battente fino a 3 m, con encoder magnetico, completo di braccio articolato anticesoimento	67
HY7100	Hyppo, Motore per porte a libro a due ante, completo di braccio telescopico con finecorsa in apertura e chiusura	149
HY7124	Hyppo, Motore per porte a libro a due ante, con encoder magnetico, completo di braccio telescopico	149
HYA11	Hyppo, Sblocco da interno con fune da 6 metri	149
HYA12	Hyppo, Braccio articolato maggiorato	67
HYKEBDKCE	Hyke, Kit per cancelli a battente con ante fino a 3,5 m, a braccio articolato, montaggio esterno, bidirezionale. Contiene: 1 pz. HK7024, 1 pz. HK7224, 2 pz. ON3EBD, 1 pz. EPMB, 1 pz. ELDC, 1 pz. TS	65
IB	Interfaccia per il collegamento delle fotocelle BLUEBUS alle centrali non predisposte	215
IBW	Interfaccia tra PHW/LLW e centrali con sistema BLUEBUS	230
INTI2	Trasmettitore Era Inti, 2 canali, 433,92 MHz, colore nero	201
INTI2B	Trasmettitore Era Inti, 2 canali, 433,92 MHz, colore blu	201

Codice	Categoria di prodotto	Pag.
INTI2G	Trasmettitore Era Inti, 2 canali, 433,92 MHz, colore verde	201
INTI2L	Trasmettitore Era Inti, 2 canali, 433,92 MHz, colore lilla	201
INTI2R	Trasmettitore Era Inti, 2 canali, 433,92 MHz, colore rosso	201
INTI2Y	Trasmettitore Era Inti, 2 canali, 433,92 MHz, colore giallo	201
INTIKIT	Era Inti, Kit composto da 3 trasmettitori Era Inti a 2 canali (colore rosso, verde, blu) e 1 ricevitore OX2	201
KA1	Kit fune metallica 6 m per selettore a chiave KIO	236
KI1	Kit di sblocco dall'esterno con cordino metallico e nottolino a chiave	129
KIO	Selettore a chiave per contatti in bassa tensione, con meccanismo di sblocco	236
KIOMINI	Blindino in alluminio con pulsante di comando e sblocco	236
L9BAR	Sistema alzabarriera per aste da 7 a 9 m, contenitore in acciaio, trattamento protettivo	115
L9BARGR1	Sistema alzabarriera per aste da 7 a 9 m, contenitore in acciaio, trattamento protettivo, verniciato grigio	115
L9BARI	Sistema alzabarriera per aste da 7 a 9 m, contenitore in acciaio inox	115
L9BARWH	Sistema alzabarriera per aste da 7 a 9 m, contenitore in acciaio, trattamento protettivo, verniciato bianco	115
LFAB4000	L-Fab, Motore interrato per cancelli a battente con ante fino a 4 m, con finecorsa meccanico in chiusura	73
LFAB4024	L-Fab, Motore interrato per cancelli a battente con ante fino a 4 m, con encoder e finecorsa meccanico in chiusura	73
LFABBOX4	Accessorio L-Fab, Cassa di fondazione in acciaio con finitura in cataforesi	73
LFABBOX4I	Accessorio L-Fab, Cassa di fondazione in acciaio inox	73
LLW	Lampeggiante wireless con pannello fotovoltaico integrato	230
LP21	Sensore magnetico per il rilevamento di masse metalliche monocanale	233
LP22	Sensore magnetico per il rilevamento di masse metalliche bicanale	233
M3BAR	Sistema alzabarriera per aste da 3 m, contenitore in acciaio, trattamento protettivo, verniciato arancio	112
M3BARGR1	Sistema alzabarriera per aste da 3 m, contenitore in acciaio, trattamento protettivo, verniciato grigio	112

Indice alfabetico

Codice	Categoria di prodotto	Pag.	Codice	Categoria di prodotto	Pag.
M3BARI	Sistema alzabarriera per aste da 3 m, contenitore in acciaio inox	112	MEA5	Accessorio Fab, chiave a leva per sblocco MEA3	69
M3BARWH	Sistema alzabarriera per aste da 3 m, contenitore in acciaio, trattamento protettivo, verniciato bianco	112	MEA6	Accessorio Fab, Staffa finecorsa, per installazioni in cui non sia possibile annegare la cassa nel cemento	71
M5BAR	Sistema alzabarriera per aste da 4 o 5 m, contenitore in acciaio, trattamento protettivo, verniciato arancio	112	MFAB3000	M-Fab, Motore interrato per cancelli a battente con ante fino a 3 m, lubrificato a grasso, veloce	71
M5BARGR1	Sistema alzabarriera per aste da 4 o 5 m, contenitore in acciaio, trattamento protettivo, verniciato grigio	112	MFAB3000L	M-Fab, Motore interrato per cancelli a battente con ante fino a 3 m, lubrificato a grasso, lento	71
M5BARI	Sistema alzabarriera per aste da 4 o 5 m, contenitore in acciaio inox	112	MFAB3024	M-Fab, Motore interrato per cancelli a battente con ante fino a 3 m	71
M5BARWH	Sistema alzabarriera per aste da 4 o 5 m, contenitore in acciaio, trattamento protettivo, verniciato bianco	112	MFAB3024BDKCE	Kit per l'automazione di cancelli a battente con ante fino a 3 m, a montaggio interrato a scomparsa. Il kit contiene MFAB3024 2 pz., MC824H 1 pz., MEA3 2 pz., MYGO4 2 pz., EPMB 1 pz., ELDC 1 pz., TS 1 pz.	71
M7BAR	Sistema alzabarriera per aste da 5, 6 o 7 m, contenitore in acciaio, trattamento protettivo, verniciato arancio	112	MFABBOX	Accessorio Fab, Cassa di fondazione imbutita, finitura in cataforesi, con fermo meccanico in apertura	71
M7BARGR1	Sistema alzabarriera per aste da 5, 6 o 7 m, contenitore in acciaio, trattamento protettivo, verniciato grigio	112	MFABBOXI	Accessorio Fab, Cassa di fondazione imbutita in acciaio inox, con fermo meccanico in apertura	71
M7BARI	Sistema alzabarriera per aste da 5, 6 o 7 m, con contenitore in acciaio inox	112	MLAE21	Scheda di espansione plug-in 1 Output 2 Input	102
M7BARWH	Sistema alzabarriera per aste da 5, 6 o 7 m, contenitore in acciaio, trattamento protettivo, verniciato bianco	112	MLAE22	Scheda di espansione plug-in 2 Output (1 Relè 230V) 2 Input	102
MC200	Centrale di comando per un motore per serrande 230 Vac	243	MLAE44	Scheda di espansione plug-in 4 Output 4 Input	102
MC424L	Centrale di comando per 1 o 2 motori a 24 V, con tecnologia SOLEMYO	241	MOCARD	Tessera a transponder per lettore di prossimità, riprogrammabile tramite OBOX	223
MC800	Centrale di comando per uno o due motori a 230 V, dotata di tecnologia Nice BLUEBUS, predisposta per Opera	242	MOCARDP	Tessera a transponder per lettore di prossimità, riprogrammabile tramite OBOX, con codifica sequenziale	223
MC824H	Centrale di comando per uno o due motori irreversibili a 24 V con encoder, dotata di tecnologia Nice BLUEBUS, predisposta per Opera e SOLEMYO	240	MORX	Decoder per 1 ETP oppure fino a 4 EDS/EDSI collegati in parallelo, con memoria BM1000	220
MC824HR	Centrale di comando per uno o due motori reversibili a 24 V con encoder, dotata di tecnologia Nice BLUEBUS, predisposta per Opera e SOLEMYO	240	MYGO2	Trasmettitore e ricevitore monodirezionale, 2 canali, 433,92 MHz	197
MC824L	Centrale di comando per uno o due motori Oltre 1824 senza encoder, dotata di tecnologia Nice BLUEBUS, predisposta per Opera e SOLEMYO	240	MYGO2BD	Trasmettitore e ricevitore BiDirezionale, 2 canali, 433,92 MHz	196
MCU1	Centrale di ricambio per RBS400/600, SPIDER800 completa di scheda MLAE22 e WiFi integrato	102	MYGO2BDB	Trasmettitore e ricevitore BiDirezionale, 2 canali, 433,92 MHz, colore blu	196
MCU2	Centrale di ricambio per SPIDER800W	131	MYGO2BDG	Trasmettitore e ricevitore BiDirezionale, 2 canali, 433,92 MHz, colore verde	196
MCU4	Centrale di ricambio per RBS600HS completa di scheda MLAE22 e WiFi integrato	129	MYGO2C	Trasmettitore e ricevitore monodirezionale, 2 canali, 433,92 MHz a codifica sequenziale a inserimento multiplo	197
MEA1	Accessorio per aperture fino a 360° per ante di lunghezza massima 2,5 m	71	MYGO2FM	Trasmettitore e ricevitore monodirezionale, 2 canali, 868,46 MHz	197
MEA2	Accessorio Fab, Sblocco a chiave	71	MYGO4	Trasmettitore e ricevitore monodirezionale, 4 canali, 433,92 MHz	197
MEA3	Accessorio Fab, Sblocco con chiave a leva da utilizzare nel caso di installazioni su superfici come sabbia o terra	71	MYGO4BD	Trasmettitore e ricevitore BiDirezionale, 4 canali, 433,92 MHz	196

Codice	Categoria di prodotto	Pag.
MYGO4C	Trasmettitore e ricevitore monodirezionale, 4 canali, 433,92 MHz a codifica sequenziale a inserimento multiplo	197
MYGO4FM	Trasmettitore e ricevitore monodirezionale, 4 canali, 868,46 MHz	197
MYGO8	Trasmettitore e ricevitore monodirezionale, 8 canali, 433,92 MHz	197
MYGO8BD	Trasmettitore e ricevitore BiDirezionale, 8 canali, 433,92 MHz	196
MYGO8C	Trasmettitore e ricevitore monodirezionale, 8 canali, 433,92 MHz a codifica sequenziale a inserimento multiplo	197
NDA040	Modulo per uscite opzionali a contatto pulito	100
NKA3	Centrale di ricambio	85
NKSL400	Naked, Motore a scomparsa per scorrevoli fino a 400 kg, con centrale ed encoder assoluto	85
NSEA	Strumento per la misurazione della forza d'impatto, prolunga angolare orientabile	232
NSEL	Strumento per la misurazione della forza d'impatto, prolunga lineare	232
NSFS	Strumento BlueForce Smart Pro per la misurazione della forza di impatto conforme alla norma EN 12453, con interfaccia Bluetooth/USB, GSM/GPRS e ricevitore satellitare GPS. Software e custodia inclusa	232
OLTRE1824	Oltre, motore a scomparsa per cancelli a battente fino a 100 kg e lunghezza dell'anta fino a 1,8 m, con leva di sblocco	57
ON1CE	Trasmettitore Era One, 1 canale, 433,92 MHz, con codifica sequenziale a ins. multiplo	202
ON1E	Trasmettitore Era One, 1 canale, 433,92 MHz	202
ON2CE	Trasmettitore Era One, 2 canali, 433,92 MHz, con codifica sequenziale a ins. multiplo	202
ON2E	Trasmettitore Era One, 2 canali, 433,92 MHz	202
ON3ELR	Trasmettitore Era One LR, 3 canali, 433,92 MHz, bidirezionale, con tecnologia LoRa®	199
ON4CE	Trasmettitore Era One, 4 canali, 433,92 MHz, con codifica sequenziale a ins. multiplo	202
ON4E	Trasmettitore Era One, 4 canali, 433,92 MHz	202
ON9E	Trasmettitore Era One, 9 canali, 433,92 MHz	202
ONECLIPKIT	Supporto clip in plastica bianco con adesivo da parete, per trasmettitori serie Era One LR e Era One	199
ONELRKIT	KIT con tecnologia LoRa®. Contiene: ON3ELR 2 pz., OXILR 1 pz., OX2UBP 1 pz	199

Codice	Categoria di prodotto	Pag.
OTA11	Ten, Kit per sblocco dall'esterno con cordino metallico	141
OTA12	Ten, Kit per sblocco dall'esterno con nottolino a chiave	141
OTA2	Ten, Staffa supporto motore di lunghezza 1250 mm	141
OTA3	Ten, Staffa supporto motore di lunghezza 2000 mm	141
OTA9	Ten, Staffa supporto motore di lunghezza 520 mm	141
OX2	Ricevitore precablato 433,92 MHz, 2 canali, senza trasmettitore incorporato	206
OX2FM	Ricevitore precablato 868,46 MHz, 2 canali, senza trasmettitore incorporato	206
OX2T	Ricevitore precablato 433,92 MHz, 2 canali, con trasmettitore incorporato	206
OX2TFM	Ricevitore precablato 868,46 MHz, 2 canali, con trasmettitore incorporato	206
OX2UBP	Interfaccia hardware universale per ricevitori ad innesto serie OXI	206
OX4T	Ricevitore universale, 4 canali, con trasmettitore incorporato	206
OXIBD	Ricevitore radio a innesto, bidirezionale, 433,92 MHz, 4 canali, con trasmettitore incorporato	206
OXIFM	Ricevitore ad innesto, 868,46 MHz, 4 canali, senza trasmettitore incorporato	206
OXILR	Ricevitore radio a innesto, bidirezionale, con tecnologia LoRa®, 433,92 MHz, 4 canali, con trasmettitore incorporato	199
OXITFM	Ricevitore ad innesto, 868,46 MHz, 4 canali, con trasmettitore incorporato	206
PLA10	Accessorio per cancelli a battente, Elettroserratura 12 V verticale	39
PLA11	Accessorio per cancelli a battente, Elettroserratura 12 V orizzontale	39
PLA13	Accessorio per cancelli a battente, Fincorsa meccanici per apertura e chiusura	39
PLA14	Accessorio per cancelli a battente, Staffa posteriore regolabile da avvitare	39
PLA15	Accessorio per cancelli a battente, Staffa anteriore regolabile da avvitare	39
PLA6	Accessorio per cancelli a battente, Staffa posteriore lunghezza 250 mm	39
PLA8	Accessorio per cancelli a battente, Staffa anteriore da avvitare	41

Indice alfabetico

Codice	Categoria di prodotto	Pag.	Codice	Categoria di prodotto	Pag.
POA3	Centrale di ricambio per HO7174	63	RDKCE	Road, Kit per cancelli scorrevoli fino a 400 kg e lunghezza dell'anta fino a 6 m, con centrale e ricevente. Contiene: 1 pz. RD400, 2 pz. INTI2, 1 pz. EPM, 1 pz. ELDC, 1 pz. TS	93
PPH1	Era Post, Colonnina da esterno in alluminio per 1 fotocellula taglia medium e large, altezza 500 mm	225	RN2040	Rondo, motore per serrande bilanciate fino a 170 kg, irreversibile, con elettrofreno e dispositivo di sblocco	153
PPH2	Era Post, Colonnina da esterno in alluminio per 2 fotocellule taglia medium e large, altezza 1000 mm	225	RN2080	Rondo, motore per serrande bilanciate fino a 280 kg, irreversibile, con elettrofreno e dispositivo di sblocco	153
PPH3	Era Post, Colonnina da esterno in alluminio per 1 fotocellula taglia medium, altezza 500 mm	225	RN2480	Rondo, motore per serrande bilanciate fino a 360 kg, irreversibile, con elettrofreno e dispositivo di sblocco	153
PPH4	Era Post, Colonnina da esterno in alluminio per 2 fotocellule taglia medium, altezza 1000 mm	225	RNA02	Adattatore albero Ø 42 mm per Rondo	153
PPK	Era Post, Colonnina da esterno in alluminio per 1 selettore, altezza 1100 mm	225	RO600	Motoriduttore elettromeccanico irreversibile, 230 Vac, con centrale e ricevente incorporata, per cancelli scorrevoli fino a 600 kg	95
PS124	Batteria 24 V con caricabatterie integrato	47	RO600KCE	Kit per l'automazione di cancelli scorrevoli fino a 600 kg. 230 Vac, centrale integrata, ricevitore radio integrato. Contiene: RO600, 2 pz ON2E, 1 pz EPM, 1 pz ELAC	95
PS224	Batteria tampone 24 Vdc	113	RO600KLT	EasyKit per l'automazione di cancelli scorrevoli fino a 600 kg. 230 Vac, centrale integrata, ricevitore radio integrato. Contiene: RO600, 2 pz ON2E	95
PS324	Batteria 24 V con caricabatteria integrato (per motori nella versione 24 Vdc)	39	ROA41	Centrale di ricambio per RO600	102
PS424	Batterie tampone	59	ROA6	Cremagliera M4 25x20x1000 mm asolata in nylon con inserto metallico, per cancelli fino a 500 kg	85
PSY24	Box batteria 24 V con circuito di controllo maniglie di trasporto	229	ROA66	Cremagliera M4 25x20x1000 mm asolata in nylon con inserto metallico e sei punti di fissaggio evidenziati. Per cancelli di peso max 800 kg	85
PW1	Elemento riscaldante per motoriduttori	237	ROA7	Cremagliera M4 22x22x1000 mm zincata	85
RB1000	Robus, Motore per cancelli scorrevoli fino a 1000 kg con centrale e finecorsa elettromeccanico	91	ROA8	Cremagliera M4 30x8x1000 mm zincata completa di viti e distanziali	85
RB1000P	Robus, Motore per cancelli scorrevoli fino a 1000 kg con centrale e finecorsa induttivo	91	ROA81	Cremagliera M6 30x30x1000 mm zincata a saldare	97
RB400	Robus, Motore per cancelli scorrevoli fino a 400 kg con centrale e finecorsa elettromeccanico	91	RUA1	Centrale di ricambio, per RUN1800/1800P e RUN2500/2500P	99
RB400BDKCE	Robus, Kit per cancelli scorrevoli fino a 400 kg con centrale e finecorsa elettromeccanico, bidirezionale. Contiene: 1 pz. RB400, 2 pz. ON3EBD, 1 pz. EPMB, 1 pz. ELDC, 1 pz. TS	91	RUA12	Corona a 12 denti, modulo 6, da abbinare alla cremagliera ROA81	97
RB600	Robus, Motore per cancelli scorrevoli fino a 600 kg con centrale e finecorsa elettromeccanico	91	RUA2	Accessorio Run, Centrale di ricambio, per RUN2500I	99
RB600BDKCE	Robus, Kit per cancelli scorrevoli fino a 600 kg con centrale e finecorsa elettromeccanico, bidirezionale. Contiene: 1 pz. RB600, 2 pz. ON3EBD, 1 pz. EPMB, 1 pz. ELDC, 1 pz. TS	91	RUA3	Accessorio Run, Inverter di ricambio per RUN2500I	99
RB600P	Robus, motore per cancelli scorrevoli fino a 600 kg con centrale e finecorsa induttivo	91	RUN1500	Run, Motore per cancelli scorrevoli fino a 1500 kg, con centrale e finecorsa elettromeccanico	97
RBA1	Accessorio per cancelli scorrevoli, finecorsa induttivo	91	RUN1500P	Run, Motore per cancelli scorrevoli fino a 1500 kg, con centrale e finecorsa induttivo	97
RBA3	Accessorio Robus, Centrale di ricambio per RB400, RB600/600P, RB1000/1000P e RUN1500/1500P	91	RUN1800	Run, Motore per cancelli scorrevoli fino a 1800 kg, con centrale e finecorsa elettromeccanico	99
RBA4	Accessorio Road, Centrale di ricambio per RDKCE	93	RUN1800P	Run, Motore per cancelli scorrevoli fino a 1800 kg, con centrale e finecorsa induttivo	99

Codice	Categoria di prodotto	Pag.
RUN2500	Run, Motore per cancelli scorrevoli fino a 2500 kg, con centrale e finecorsa elettromeccanico	99
RUN2500I	Run, Motore per cancelli scorrevoli fino a 2500 kg, con centrale e inverter incorporati e finecorsa elettromeccanico	99
RUN2500P	Run, Motore per cancelli scorrevoli fino a 2500 kg, con centrale e finecorsa induttivo	99
S4BAR	Sistema alzabarriera per aste fino a 4 m, con contenitore in acciaio e con trattamento protettivo di cataforesi e verniciato	111
S4BARI	Sistema alzabarriera per aste fino a 4 m, con contenitore in acciaio inox	111
SFAB2024	S-FAB, Motore interrato per cancelli a battente con ante fino a 2,3 m	69
SFAB2024BDKCE	S-FAB, Kit per cancelli a battente con ante fino a 2,3 m, montaggio interrato, bidirezionale. Contiene: 2 pz. SFAB2024, 2 pz. SFABBOX, 1 pz. MC424L, 2 pz. ON3EBD, 1 pz. EPMD, 1 pz. ELDC, 1 pz. TS	69
SFAB2124	S-FAB, Motore interrato per cancelli a battente con ante fino a 2,3 m, con encoder	69
SFAB2124BDKCE	S-FAB, Kit per cancelli a battente con ante fino a 2,3 m, montaggio interrato, BLUEBUS, compatibile con Opera, bidirezionale. Contiene: 2 pz. SFAB2124, 2 pz. SFABBOX, 2 pz. ON3BD, 1 pz. MC824H, 1 pz. OXIBD, 1 pz. EPMB, 1 pz. ELDC, 1 pz. TS	69
SFABBOX	Accessorio Fab, Cassa di fondazione in acciaio con finitura in cataforesi	69
SIA1	Accessorio S4BAR e WIDE, Base di ancoraggio con zanche	111
SIA2	Accessorio WIDE, Base ancoraggio con zanche	120
SLH400	Slight, Motore irreversibile per cancelli scorrevoli fino a 400 kg, con centrale ed encoder assoluto	87
SLH400BDKCE	Slight Kit, Kit per cancelli scorrevoli fino a 400 kg, con centrale ed encoder assoluto, luce a led integrata, bidirezionale. Contiene: 1 pz. SLH40, 2 pz. ON3EBD, 1 pz. EPMD, 1 pz. ELDC, 1 pz. TS	87
SN6021	Motoriduttore con centrale SNA20	139
SN6031	Spinbus, Motore per porte sezionali e basculanti, con centrale incorporata, 800 N	135
SN6041	Spinbus, Motore per porte sezionali e basculanti, con centrale incorporata, 1000 N	135
SNA16	Accessorio Spinbus, Staffe ad innesto rapido per il fissaggio a soffitto	135
SNA20	Accessorio Spinbus, Centrale di ricambio per SPIN23KCE	139
SNA3	Accessorio Spinbus, Centrale di ricambio per SPIN30/SN6031	135
SNA30	Accessorio Spinbus, Guida premontata da 3 m	137

Codice	Categoria di prodotto	Pag.
SNA30C	Accessorio Spinbus, Guida premontata da 3 m a catena	137
SNA31	Accessorio Spinbus, Prolunga da 1 m per guida SNA30	137
SNA31C	Accessorio Spinbus, Prolunga da 1 m per guida SNA30	137
SNA4	Accessorio Spinbus, Centrale di ricambio per SPIN40/SN6041	135
SNA6	Braccio di collegamento maggiorato lunghezza 585 mm	139
SO2000	Soon, Motore per porte sezionali fino a 5 m di altezza, con encoder assoluto	145
SPA2	Accessorio Spinbus, Kit per lo sblocco dall'esterno con cordino metallico	129
SPA5	Accessorio Spinbus, Braccio oscillante con scorrimento a cuscinetti e geometria ottimizzata per porte basculanti debordanti	129
SPA6	Accessorio Spinbus, Braccio di collegamento maggiorato lunghezza 585 mm	129
SPA600	Centrale di ricambio per SPIDO32BKCE, SPIDO32CKCE, SPIDO16BKCE, SPIDO16CKCE	133
SPA7	Accessorio Spinbus, Kit staffe di fissaggio supplementari	129
SPIDER1200BLW	Motoriduttore con motore brushless e WiFi integrato, centrale di comando e ricevitore BiDirezionale per l'automazione di porte sezionali fino a 16,9 m ² e basculanti fino a 19,5 m ² , 1200 N	129
SPIDER16BDKCE	Kit per l'automazione di porte sezionali e basculanti, 800N, con centrale incorporata e ricevente BiDirezionale. Contiene: SPIDER800, 2 pz. MYGO4, 1 pz. SR40B	130
SPIDER16BDWKCE	Kit per l'automazione di porte sezionali e basculanti, 800N, WiFi integrato, centrale incorporata e ricevente BiDirezionale. Contiene: SPIDER800W, 2 pz. MYGO4, 1 pz. SR16B	130
SPIDER32BDKCE	Kit per l'automazione di porte sezionali e basculanti, 800N, con centrale incorporata e ricevente BiDirezionale. Contiene: SPIDER800, 2 pz. MYGO4, 1 pz. SR32B	130
SPIDER32BDWKCE	Kit per l'automazione di porte sezionali e basculanti, 800N, WiFi integrato, centrale incorporata e ricevente BiDirezionale. Contiene: SPIDER800W, 2 pz. MYGO4, 1 pz. SR32B	130
SPIDER40BDKCE	Kit per l'automazione di porte sezionali e basculanti, 800N, con centrale incorporata e ricevente BiDirezionale. Contiene: SPIDER800, 2 pz. MYGO4, 1 pz. SR40B	130
SPIDER800	Motoriduttore con centrale di comando integrata e ricevitore BiDirezionale per l'automazione di porte sezionali fino a 11,4 m ² e basculanti fino a 12,6 m ² , 800 N	131
SPIDER800W	Motoriduttore con WiFi integrato, centrale di comando e ricevitore BiDirezionale per l'automazione di porte sezionali fino a 11,4 m ² e basculanti fino a 12,6 m ² , 800 N	131
SPIDERBL16BDWKCE	Kit per automatizzare porte sezionali e basculanti, 1200N, con motore brushless, WiFi integrato, centrale e ricevitore BiDirezionale. Contiene: SPIDER1200BLW, 2 pz. MYGO4, 1 pz. SR16B, 1 pz. MLAE22	129
SPIDERBL32BDWKCE	Kit per automatizzare porte sezionali e basculanti, 1200N, con motore brushless, WiFi integrato, centrale e ricevitore BiDirezionale. Contiene: SPIDER1200BLW, 2 pz. MYGO4, 1 pz. SR40B, 1 pz. MLAE22	129
SPIDO16BKCE	Kit per l'automazione di porte sezionali e basculanti, 600N, centrale incorporata e ricevente monodirezionale integrata, guida in due pezzi da 1,6m con cinghia. Contiene: 1 pz. SPIDO600, 2 pz. ON2E, 1 pz. SR16B	133

Indice alfabetico

Codice	Categoria di prodotto	Pag.	Codice	Categoria di prodotto	Pag.
SPIDO16CKCE	Kit per l'automazione di porte sezionali e basculanti, 600N, centrale incorporata e ricevente monodirezionale integrata, guida in due pezzi da 1,6m con catena. Contiene: 1 pz. SPIDO600, 2 pz. ON2E, 1 pz. SR16C	133	SYP30	Pannello solare fotovoltaico per alimentazione a 24 V con potenza massima 30 W	229
SPIDO32BKCE	Kit per l'automazione di porte sezionali e basculanti, 600N, centrale incorporata e ricevente monodirezionale integrata, guida con cinghia da 3,2m. Contiene: 1 pz. SPIDO600, 2 pz. ON2E, 1 pz. SR32B	133	TCA65	Accessorio bordi sensibili Profilo di alluminio di 200 cm di lunghezza	232
SPIDO32CKCE	Kit per l'automazione di porte sezionali e basculanti, 600N, centrale incorporata e ricevente monodirezionale integrata, guida con catena da 3,2m. Contiene: 1 pz. SPIDO600, 2 pz. ON2E, 1 pz. SR32C	133	TCBS60	Bordo sensibile passivo in rotolo da 10 m	232
SPIDO600	Motoriduttore con centrale e ricevente integrate per l'automazione di porte sezionali fino a 9,6 m ² e basculanti fino a 10,5 m ² , 600 N	133	TCE	Accessorio bordi sensibili, Interfaccia di controllo per bordo sensibile	232
SPIN20BDKCE	Spinbuskit, Per porte sezionali fino a 10,5 m ² e basculanti fino a 11,8 m ² , bidirezionale. Compatibile Solemyo e Opera. Contiene: 1 pz. SN6021, 1 pz. OXIBD, 1 pz. ON2E, guida in 3 pezzi da 1 m	139	TCF	Accessorio bordi sensibili, Forbici per taglio bordo sensibile di sicurezza	232
SPIN22BDKCE	Spinbuskit, Per porte sezionali fino a 10,5 m ² e basculanti fino a 11,8 m ² , bidirezionale. Compatibile Solemyo e Opera. Contiene: 1 pz. SN6021, 1 pz. OXIBD, 1 pz. ON2E, SNA6 guida in 1 pezzo da 3 m + 1 pezzo da 1 m	139	TCW1	Sensore per bordo sensibile con tecnologia wireless ed alimentazione con batterie	231
SPIN23BDKCE	Spinbuskit, Per porte sezionali fino a 10,5 m ² e porte basculanti fino a 11,8 m ² , bidirezionale. Compatibile Solemyo e Opera. Contiene: 1 pz. SN6021, 1 pz. OXIBD, 1 pz. ON2E, SNA30 guida in 1 pezzo da 3 m	139	TCW2	Sensore per bordo sensibile con tecnologia wireless ad alimentazione fotovoltaico	231
SPIN30	Spinbus, Motore per l'automazione di porte sezionali fino a 12,5 m ² e basculanti fino a 11,8 m ² , 800 N	135	TN2010L	Ten, Motore potenziato per basculanti e snodate con centrale, encoder assoluto e BLUEBUS	141
SPIN40	Spinbus, Motore per l'automazione di porte sezionali fino a 12,5 m ² e basculanti fino a 11,8 m ² , 1000 N	135	TN2020L	Ten, Motore potenziato per porte basculanti e snodate, senza centrale incorporata	141
SPSOA2	Accessorio Soon, Centrale di ricambio per SO2000	145	TN2030L	Ten, Motore potenziato per porte basculanti e snodate, con centrale e ricevitore, finecorsa elettromeccanico	141
SR16B	2 guide da 1,6 m in acciaio galvanizzato	129	TNA1	Accessorio Ten, Centrali di ricambio per TN2030L e TNLKCE	141
SR16C	2 guide da 1,6 m in acciaio galvanizzato	133	TNA2	Accessorio Ten, Centrali di ricambio per TN2010L	141
SR32B	1 guida da 3,2 in acciaio galvanizzato	129	TNA38	Accessorio Ten, Dispositivo di rinvio per una coppia di alberi di trasmissione	141
SR32C	1 guida da 3,2 in acciaio galvanizzato	133	TNA4	Accessorio Ten, Coppia di alberi di trasmissione 20x20 mm, di lunghezza 1500 mm	141
SR40B	1 guida da 3,2 m in acciaio galvanizzato + 1 estensione da 0,8 m	131	TNA5	Accessorio Ten, Coppia di bracci diritti telescopici standard	141
SRA1	Staffe ad innesto rapido per il fissaggio a soffitto	129	TNA6	Accessorio Ten, Coppia di bracci curvi telescopici standard	141
SU2000	Sumo, Motore per porte sezionali e scorrevoli a due ante fino a 35 m ²	147	TNA8	Accessorio Ten, Coppia di alberi di trasmissione 20x20 mm, di lunghezza 200 mm	141
SU2000V	Sumo, Motore per porte sezionali e scorrevoli a due ante fino a 25 m ² , veloce	147	TNA9	Accessorio Ten, Cavo di collegamento e supporti per fissaggio della batteria PS324	129
SU2000VV	Sumo, Motore per porte sezionali e scorrevoli a due ante fino a 15 m ² , super veloce	147	TNLKCE	Ten, Kit potenziato per porte basculanti e snodate con centrale, ricevitore e finecorsa meccanico	143
SU2010	Sumo, Motore per porte sezionali e scorrevoli a due ante fino a 35 m ² , IP54	147	TO4005	Toona, Motore per battenti fino a 3 m, con finecorsa in apertura, veloce	39
SYKCE	Kit di alimentazione solare composto dal pannello SYP e dal box batteria PSY24	229	TO4006	Toona, Motore per battenti fino a 3 m, con finecorsa in apertura e chiusura, veloce	39
SYP	Pannello solare fotovoltaico per alimentazione a 24 V con potenza massima 15 W	229	TO4015	Toona, Motore per battenti fino a 3 m, con finecorsa in apertura, lento	39

Codice	Categoria di prodotto	Pag.
TO4024	Toona, Motore per battenti fino a 3 m, con arresto meccanico in apertura	39
TO4605	Toona, Motore reversibile per battenti fino a 3 m, con finecorsa in apertura, veloce	39
TO5015	Toona, Motore per battenti fino a 5 m, con finecorsa in apertura, lento	41
TO5016	Toona, Motore per battenti fino a 5 m, con finecorsa in apertura e chiusura, lento	41
TO5024	Toona, Motore per battenti fino a 5 m, arresto meccanico in apertura	41
TO5024I	Toona, Motore per battenti fino a 5 m, arresto meccanico in apertura, uso intensivo	41
TO5605	Toona, Motore reversibile per battenti fino a 5 m, con finecorsa in apertura, veloce	41
TO7024	Toona, Motore per battenti fino a 7 m, con arresto meccanico in apertura e chiusura	43
TOONA4024BDKCE	Kit per l'automazione di cancelli a battente con ante fino a 3 m, 24 Vdc, montaggio esterno, bidirezionale. Contiene: 2 pz. TO4024, 2 pz. ON3EBD, 1 pz. MC824H, 1 pz. EPMB, 1 pz. ELDC, 1 pz. TS	39
TS	Tabella segnaletica	39
TT2Z	Ricevente radio e centrale per motori via dry contact, motori a 4 fili e luci	211
TTX4	Trasmettitore da incasso con alimentazione da rete, 4 canali	210
TTXB4	Trasmettitore da incasso con alimentazione a batteria, 4 canali	210
TUB4000	Motore irreversibile per cancelli scorrevoli fino a 4000 kg, finecorsa elettromeccanico 400 Vac, con centrale D-PRO 500 incorporata	100
TW1	Termostato di regolazione a trimmer	237
WA10	Accessorio barriere, Strisce rosse adesive catarifrangenti	111
WA11	Accessorio barriere, Appoggio regolabile per aste	111
WA12	Accessorio barriere, Appoggio mobile per aste	113
WA13	Accessorio barriere, Rastrelliera in alluminio da 2 m per aste WA1, WA21, WA22	113
WALKY1024BDKCE	Walky, Kit per cancelli a battente con anta fino a 1,8 m, bidirezionale. Contiene: 1 pz. WL1024C, 2 pz. ON3EBD, 1 pz. TS	59
WALKY2024BDKCE	Walky, Kit per cancelli a battente con anta fino a 1,8 m, bidirezionale. Contiene: 1 pz. WL1024C, 1 pz. WL1024, 2 pz. ON3EBD, 1 pz. EPMB, 1 pz. WLT, 1 pz. TS	61
WIA10	Accessorio Wide, Attacco pivotante	119

Codice	Categoria di prodotto	Pag.
WIA11	Accessorio Wide M, Asta snodo Wide M	120
WIA20	Accessorio Wide, Centrale di ricambio	119
WIDEL	Wide, sistema alzabarriera elettromeccanico per aste fino a 7 m, contenitore in acciaio zincato e verniciato arancio	118
WIDELGR1	Wide, sistema alzabarriera elettromeccanico per aste fino a 7 m, contenitore in acciaio zincato e verniciato grigio	118
WIDELI	Wide, sistema alzabarriera elettromeccanico per aste fino a 7 m, contenitore in acciaio inox	118
WIDELWH	Wide, sistema alzabarriera elettromeccanico per aste fino a 7 m, contenitore in acciaio zincato e verniciato bianco	118
WIDEM	Wide, sistema alzabarriera elettromeccanico per aste fino a 4 m, contenitore in acciaio zincato e verniciato arancio	118
WIDEMGR1	Wide, sistema alzabarriera elettromeccanico per aste fino a 4 m, contenitore in acciaio zincato e verniciato grigio	118
WIDEMI	Wide, sistema alzabarriera elettromeccanico per aste fino a 4 m, contenitore in acciaio inox	118
WIDEMWH	Wide, sistema alzabarriera elettromeccanico per aste fino a 4 m, contenitore in acciaio zincato e verniciato bianco	118
WIDES	Wide, sistema alzabarriera elettromeccanico per aste fino a 4 m, contenitore in acciaio zincato e verniciato arancio	118
WIDESI	Wide, sistema alzabarriera elettromeccanico per aste fino a 4 m, contenitore in acciaio inox	118
WINGO4024BDKCE	Wingo, Kit per cancelli a battente con ante fino a 2 m, 24 Vdc, montaggio esterno, bidirezionale. Contiene: 2 pz. WG4024, 2 pz. ON3EBD, 1 pz. MC424L, 1 pz. EPM, 1 pz. ELDC, 1 pz. TS	47
WINGO4BDKCE	Kit per l'automazione di cancelli a battente con ante fino a 2 m, montaggio esterno, bidirezionale. Contiene: 2 pz. WG4000, 2 pz. ON3EBD, 1 pz. MC800, 1 pz. EPM, 1 pz. ELAC, 1 pz. TS	45
WINGO5024BDKCE	Wingo, Kit per cancelli a battente con ante fino a 3,5 m, 24 Vdc, montaggio esterno, bidirezionale. Contiene: 2 pz. WG5024, 2 pz. ON3EBD, 1 pz. MC424L, 1 pz. EPM, 1 pz. ELDC, 1 pz. TS	51
WINGO5BDKCE	Wingo, Kit per cancelli a battente con ante fino a 3,5 m, montaggio esterno, con MC800, bidirezionale. Contiene: 2 pz. WG5000, 2 pz. ON3EBD, 1 pz. MC800, 1 pz. EPM, 1 pz. ELAC, 1 pz. TS	49
WLA1	Accessorio Walky, Centrale di ricambio, per WL1024C	59
WLT	Wallyght, Luce di segnalazione multifunzione	227
XBA10	Accessorio per barriere, Attacco pivotante per aste fino a 4 m	113
XBA11	Snodo per aste XBA15 e XBA14 (da 1950 mm a 2400 mm)	113
XBA13	Accessorio per barriere, Gomma paracolpi	111
XBA14	Accessorio per barriere, Asta in alluminio verniciato bianco 69x92x4150 mm	113

Indice alfabetico

Codice	Categoria di prodotto	Pag.
XBA15	Accessorio per barriere, Asta in alluminio verniciato bianco 69x92x3150 mm	113
XBA16	Accessorio per MBAR, Base di ancoraggio con zanche	113
XBA17	Accessorio per L9BAR, Base di ancoraggio con zanche	115
XBA18	Accessorio per barriere, Luci di segnalazione per fissaggio sull'asta. Lunghezza 8 m	113
XBA19	Accessorio per barriere, Asta in alluminio verniciato bianco 45x58x4000 mm	111
XBA20	Centrale di ricambio per S4BAR	111
XBA4	Accessorio barriere, Luci di segnalazione per fissaggio ad innesto	111
XBA5	Accessorio per barriere, Asta in alluminio verniciato bianco 69x92x5150 mm	113
XBA6	Accessorio per barriere, Luci di segnalazione con fissaggio sull'asta. Lunghezza 6 m	113
XBA7	Accessorio per barriere, Luce lampeggiante integrabile nel coperchio	111
XBA8	Accessorio per barriere, Luce semaforica integrabile nel coperchio	113
XBA9	Accessorio per barriere, Giunto per espansione	113

Lista legacy

Codice	Categoria di prodotto
ACNPS01	Modulo din per il controllo accessi NicePass
ALA1	Alimentatore carica batterie
CABLA01	Cavo per collegare l'O-Box a computer
CABLA02	Lettore ottico per la programmazione dei trasmettitori Bio e Flor
CABLA03	Cavo per la clonazione dei trasmettitori Very
CABLA04	Cavo per la clonazione dei trasmettitori Bio e FloR
CABLA05	Cavo per la programmazione dei motori tubolari, con TTBUS
CABLA06	Cavo per la programmazione dei ricevitori universali SMX e OX
CABLA07	Cavo per la clonazione dei trasmettitori Ergo e Plano
CABLA09	Cavo per la clonazione dei trasmettitori Era-Flor
ERAPVIEW	Trasmettitore radio multifunzione con intuitiva interfaccia grafica, per gestire fino a 99 dispositivi singolarmente o a gruppi
INB	Interfaccia di comunicazione tra il Bus BTICINO (SCS) con i Bus di Nice (TTBus e BusT4)
OBOX2	Interfaccia per Software "O-Box Software Suite", con cavo USB in dotazione
OBOX2B	Interfaccia per Software "O-Box Software Suite", con cavo USB e Bluetooth
OVBT	O-View, Modulo Bluetooth e software per PC, PDA o Smartphone
OVBTGSM	O-View, Modulo GSM e software per PC, PDA o Smartphone
OVIEW	Unità di comando, programmazione e diagnostica per dispositivi con connessione BUS T4
TT1L	Centrale per impianti di illuminazione/irrigazione, con ricevitore radio, protezione IP55
TT1N	Centrale per un motore 230 Vac, con ricevitore radio, protezione IP55
TT1V	Ricevente con frequenze 433,92 MHz, rolling code. Per tende veneziane. Per il comando di motori fino a 500 W
TT2D	Centrale miniaturizzata per impianti di illuminazione 230 Vac, con rx e commutatore
TT2L	Centrale miniaturizzata per impianti di illuminazione 230 Vac, con rx

Codice	Categoria di prodotto
TT2N	Centrale miniaturizzata per motore 230 Vac con ricevitore radio integrato
TTDMS	Centrale di comando a incasso con ricevente radio integrata per carichi elettrici fino a 250 W, funzione on/off e dimmer
TTPCI	Interfaccia BusT4 – PC
WAX	Supporto da tavolo in plastica bianca e gomma blue ice
WCF	Mini cover, verde felce
WCG	Mini cover, grafite
WCI	Mini cover, ice blue
WCO	Mini cover, arancione
WM001C	Modulo a 1 canale per il comando di 1 automatismo
WM001G	Modulo per il comando di 1 automatismo apre-stop-chiude in modalità singola o multigruppo
WM002G	Modulo per il comando di 2 automatismi apre-stop-chiude in modalità singola o multigruppo
WM003C	Modulo a 3 canali per il comando di 3 automatismi
WM003C1G	Modulo per il comando di 3 automatismi passo-passo e 1 automatismo apre-stop-chiude
WM003G	Modulo per il comando di 3 gruppi di automatismi apre-stop-chiude in modalità singola o multigruppo
WM004G	Modulo per il comando di 4 automatismi apre-stop-chiude in modalità singola o multigruppo e comando per l'attivazione del sensore sole
WM006G	Modulo per il comando di 6 gruppi di automatismi apre-stop-chiude in modalità singola o multigruppo
WM009C	Modulo a 3 canali per il comando di 3 automatismi
WRA	Placca a parete rettangolare, alluminio
WRB	Placca a parete rettangolare, nero
WRG	Placca a parete rettangolare, grafite
WRS	Placca a parete rettangolare, verde acqua
WRT	Placca a parete rettangolare, trasparente neutro

Lista legacy

Codice	Categoria di prodotto
WRW	Placca a parete rettangolare, bianco
WSA	Placca a parete quadrata, alluminio
WSB	Placca a parete quadrata, nero
WSG	Placca a parete quadrata, grafite
WSS	Placca a parete quadrata, verde acqua
WST	Placca a parete quadrata, trasparente neutro
WSW	Placca a parete quadrata, bianco
WWW	Fissaggio magnetico a parete per wax



Cataloghi Nice:

Smart Home

Un sistema integrato, connesso e aperto che rende la casa sicura, efficiente e confortevole.

Smart Home Solutions



SCAN ME

Sun Shading Solutions

Sistemi per l'automazione e la gestione di tende, tapparelle e avvolgibili.

Sun Shading Solutions



SCAN ME

Security

Il sistema di smart home security per la gestione integrata del tuo sistema di allarme e delle automazioni Nice.

Security Solutions



SCAN ME

Servizio clienti Nice:

per supporto commerciale



dal lunedì al venerdì
09.00-12.30, 14.30-17.30
solo dall'Italia

per supporto tecnico

0422.1838383

dal lunedì al venerdì
08.30-12.30, 14.00-18.30
sabato 09.00-12.00

I nostri prodotti e le nostre tecnologie sono protette con brevetti, modelli di design e marchi. Qualsiasi violazione sarà perseguita legalmente.

Abbiamo immaginato la libertà di esplorare il mondo e l'abbiamo trasformata in un sistema-casa.

Connessa, integrata e personalizzabile.
Sicura e semplice da usare. Il sistema per la
smart home è il progetto Nice che mette al centro
dell'automazione il tuo modo di pensare l'abitare.

Anche quando sei impegnato a esplorare il mondo.

www.niceforyou.com

Nice SpA
Oderzo, TV, Italy

