

LISTINO PREZZI PRICE LIST

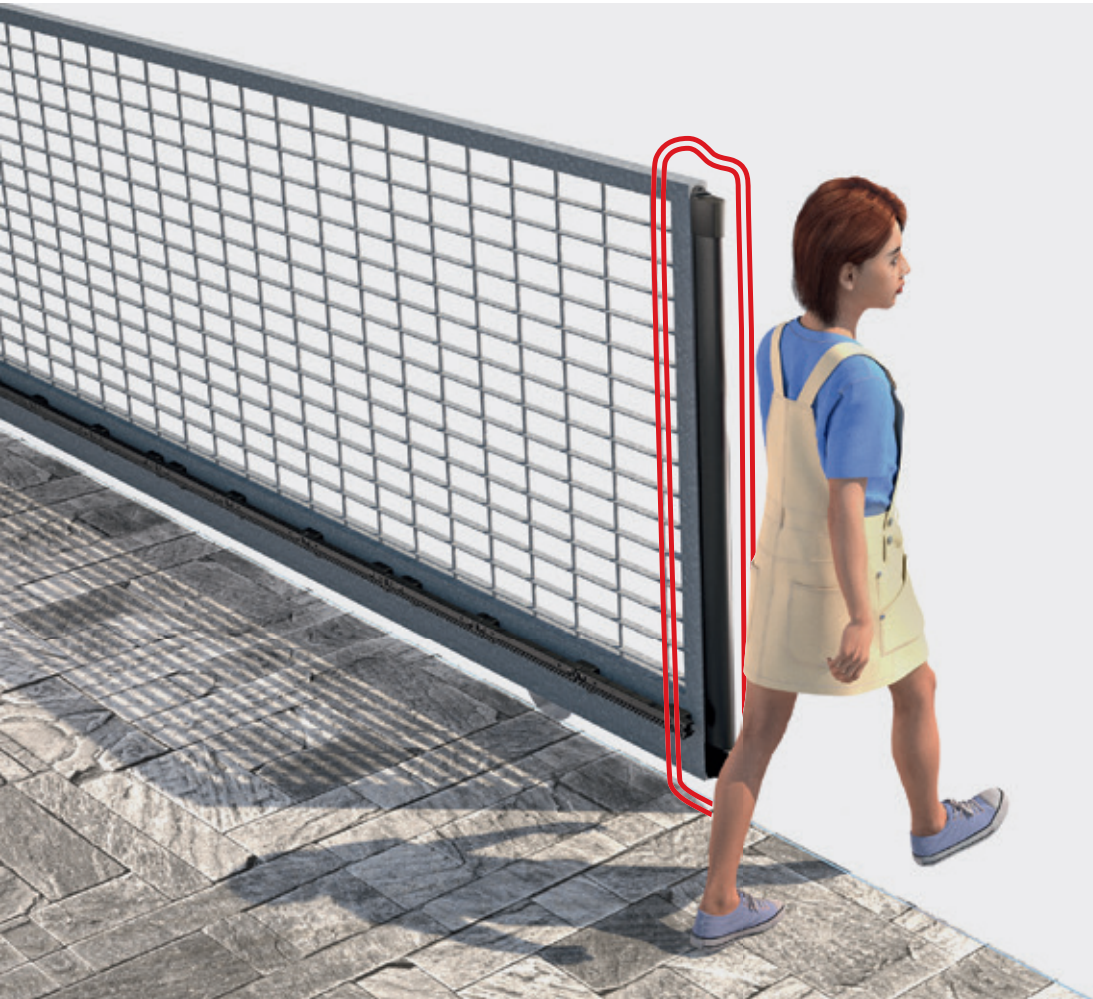

CONDUCTIVE EDGES

MAXXI	CND	CEMACN00NO	p. 5
	CND Link Cable	CEMACNLCNO	p. 5
	CND Link Terminal	CEMACNLTNO	p. 6
	CND RADIO EVO	CEMACNRENO	p. 6
	CND RADIOEVO GHOST	CEMACNRGNO	p. 7
	CND RADIO	CEMACNRANO	p. 7
COMPATTA	CND	CECOCN00NO	p. 8
	CND Link Cable	CECOCNLCNO	p. 8
	CND Link Terminal	CECOCNLTNO	p. 9
	CND RADIO EVO	CECOCNRENO	p. 9
	CND RADIO EVO GHOST	CECOCNRGNO	p. 10
	CND RADIO	CECOCNRANO	p. 10
MINI	CND	CEMICN00GO	p. 11
MINI ROLL	CND	CEKITCND0022/23/24/25A	p. 11
MINI LIP	CND KIT	CEKITCND0017/18/19A	p. 12
	CND	CEMLCN00N	p. 12
PICCOLA	CND KIT	CEKITCND0001/2/3A	p. 13
	CND	CEPICN00NO	p. 13

MECHANICAL EDGES

COMPATTA	PROTO	CECOPRO0GO	p. 15
MULTI	CONTROL	CEMUCT00GO	p. 16
	CONTROL	CESICT00NO	p. 17
SICURSTOP	CONTROL RADIO EVO	CESICTRENO	p. 18
	CONTROL RADIO	CESICTRANO	p. 18
	PROTO	CESIPRO0NO	p. 19
	PROTO RADIO EVO	CESIPRRENO	p. 20
	PROTO RADIO	CESIPRRANO	p. 20
	CONTROL	CESTCT00	p. 21-22
STOP	PROTO	CESTPRO0	p. 23-24
	TARTARUGA CONTROL	CESTCTTA	p. 25-26
	TARTARUGA PROTO	CESTPRTA	p. 27-28
TECNOSTOP	CONTROL	CETECT00	p. 29
	PROTO	CETEPRO0	p. 30

PASSIVE EDGES

PASSIVA	COMPATTA	CECOPA00GO	p. 32
	MINI ROLL	CEKITCND00	p. 32

ACCESSORIES

RADIO EVO	p. 34
RADIO EVO GHOST	p. 35
RADIO MOBILE	p. 36
SCHEDA DI CONTROLLO	p. 37
ERCOLE CREMAGLIERA	p. 38
STAFFA	p. 39

SPARE PARTS

MAXXI	p. 41
COMPATTA	p. 42
MULTI	p. 43
SICURSTOP	p. 44
KIT SEZIONALE	p. 45
RADIO	p. 46
VARIOUS	p. 47

CONDIZIONI GENERALI DI VENDITA

CONDIZIONI GENERALI DI VENDITA	p. 49
GENERAL SALE CONDITIONS	p. 51

SAFETY EDGES AT A GLANCE

	MICROSWITCHES TECHNOLOGY					CONDUCTIVE TECHNOLOGY				
	STOP	TECNOSTOP	COMPATTA	MULTI	SICURSTOP	PICCOLA	MINILIP	MINI	COMPATTA	MAXXI
N.C. Contact	✓ <i>p. 23</i>	✓ <i>p. 30</i>	✓ <i>p. 15</i>	✓ <i>p. 16</i>	✓ <i>p. 19</i>	✗	✗	✗	✗	✗
8,2KΩ	✓ <i>p. 21</i>	✓ <i>p. 29</i>	✗	✓ <i>p. 16</i>	✓ <i>p. 17</i>	✓ <i>p. 13</i>	✓ <i>p. 12</i>	✓ <i>p. 11</i>	✓ <i>p. 8</i>	✓ <i>p. 5</i>
N.C. Contact + Radio TX	✗	✗	✗	✗	✓ <i>p. 20</i>	✗	✗	✗	✗	✗
8,2KΩ + Radio TX	✗	✗	✗	✗	✓ <i>p. 18</i>	✗	✗	✗	✓ <i>p. 9</i>	✓ <i>p. 6</i>
N.C. Contact + Radio TX Evo	✗	✗	✗	✗	✓ <i>p. 20</i>	✗	✗	✗	✗	✗
8,2KΩ + Radio TX Evo	✗	✗	✗	✗	✓ <i>p. 18</i>	✗	✗	✗	✓ <i>p. 10</i>	✓ <i>p. 7</i>
8,2KΩ + Radio TX Evo Ghost	✗	✗	✗	✗	✗	✗	✗	✗	✓ <i>p. 10</i>	✓ <i>p. 7</i>



SAFETY

DIVISION

CONDUCTIVE EDGES

MAXXI	CND	CEMACN00NO	<i>p. 5</i>
	CND Link Cable	CEMACNLCNO	<i>p. 5</i>
	CND Link Terminal	CEMACNLTNO	<i>p. 6</i>
	CND RADIO EVO	CEMACNRENO	<i>p. 6</i>
	CND RADIO EVO GHOST	CEMACNRGNO	<i>p. 7</i>
	CND RADIO	CEMACNRANO	<i>p. 7</i>
COMPATTA	CND	CECOCN00NO	<i>p. 8</i>
	CND Link Cable	CECOCNLCNO	<i>p. 8</i>
	CND Link Terminal	CECOCNLTNO	<i>p. 9</i>
	CND RADIO EVO	CECOCNRENO	<i>p. 9</i>
	CND RADIO EVO GHOST	CECOCNRGNO	<i>p. 10</i>
	CND RADIO	CECOCNRANO	<i>p. 10</i>
MINI	CND	CEMICN00GO	<i>p. 11</i>
MINI ROLL	CND	CEKITCND0022/23/24/25A	<i>p. 11</i>
MINI LIP	CND KIT	CEKITCND0017/18/19A	<i>p. 12</i>
	CND	CEMLCN00N	<i>p. 12</i>
PICCOLA	CND KIT	CEKITCND0001/2/3A	<i>p. 13</i>
	CND	CEPICN00NO	<i>p. 13</i>

TECNOLOGIA A GOMMA CONDUTTIVA CONDUCTIVE RUBBER TECHNOLOGY

codice / code		prezzo / price
CEMACN00N01200A	lunghezza - length 1200 mm	€ 104,99 <small>al pezzo per item</small>
CEMACN00N01600A	lunghezza - length 1600 mm	€ 125,85 <small>al pezzo per item</small>
CEMACN00N02000A	lunghezza - length 2000 mm	€ 146,08 <small>al pezzo per item</small>
CEMACN00N02500A	lunghezza - length 2500 mm	€ 172,01 <small>al pezzo per item</small>

Confezione minima: 1 pezzo Scatola da: 5 pezzi
 Minimum packaging: 1 piece Boxes of: 5 pieces

CESCHACC0012A	Scheda di controllo* Control board*	€ 88,25 <small>al pezzo per item</small>
----------------------	--	--

(*) Categoria Protezione 2 PL D - Protection Category 2 PL D

Resistenza 8,2KΩ fornita - 8,2KΩ resistors included

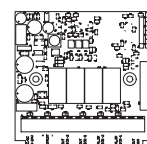
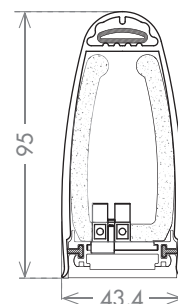

Scheda di controllo 8,2 K Ω
Control board 8,2 K Ω

TECNOLOGIA A GOMMA CONDUTTIVA PER COLLEGAMENTO IN SERIE (CON CAVO DA 5MT) CONDUCTIVE RUBBER TECHNOLOGY FOR SERIES CONNECTION (WITH 5MT CABLE)

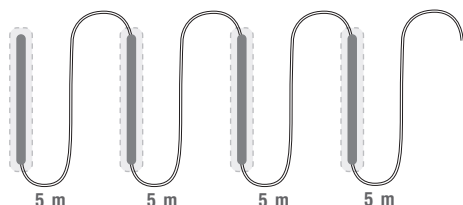

codice / code		prezzo / price
CEMACNLCN01200A	lunghezza - length 1200 mm	€ 115,31 <small>al pezzo per item</small>
CEMACNLCN01600A	lunghezza - length 1600 mm	€ 136,19 <small>al pezzo per item</small>
CEMACNLCN02000A	lunghezza - length 2000 mm	€ 156,43 <small>al pezzo per item</small>
CEMACNLCN02500A	lunghezza - length 2500 mm	€ 182,36 <small>al pezzo per item</small>

Confezione minima: 1 pezzo Scatola da: 5 pezzi
 Minimum packaging: 1 piece Boxes of: 5 pieces

CESCHACC0012A	Scheda di controllo* Control board*	€ 88,25 <small>al pezzo per item</small>
CESCHACC0018	Confezione 10 resistenze 8,2 K Ω Package of 10 8,2 K Ω resistors	€ 12,64 <small>a confezione per package</small>

(*) Categoria Protezione 2 PL D - Protection Category 2 PL D

Resistenza 8,2KΩ non fornita - 8,2KΩ resistors not included

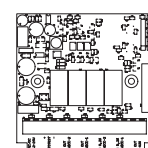
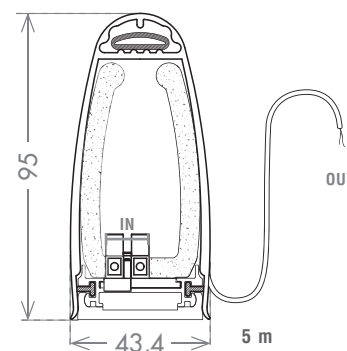

Scheda di controllo 8,2 K Ω
Control board 8,2 K Ω

**TECNOLOGIA A GOMMA CONDUTTIVA PER COLLEGAMENTO IN SERIE
(CON MORSETTO DI COLLEGAMENTO)**
**CONDUCTIVE RUBBER TECHNOLOGY FOR SERIES CONNECTION
(CONNECTION VIA TERMINAL)**

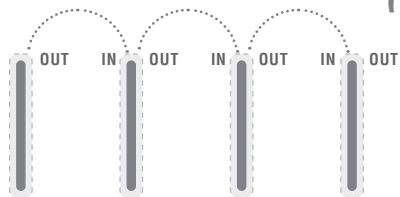

cavo non fornito
cable not included

codice / code		prezzo / price
CEMACNLTN01200A	lunghezza - length 1200 mm	€ 115,31 al pezzo per item
CEMACNLTN01600A	lunghezza - length 1600 mm	€ 136,19 al pezzo per item
CEMACNLTN02000A	lunghezza - length 2000 mm	€ 156,43 al pezzo per item
CEMACNLTN02500A	lunghezza - length 2500 mm	€ 182,36 al pezzo per item

Confezione minima: 1 pezzo Scatola da: 5 pezzi
Minimum packaging: 1 piece Boxes of: 5 pieces

CESCHACC0012A	Scheda di controllo* Control board*	€ 88,25 al pezzo per item
CESCHACC0018	Confezione 10 resistenze 8,2 K Ω Package of 10 8,2 K Ω resistors	€ 12,64 a confezione per package

(*) Categoria Protezione 2 PL D - Protection Category 2 PL D

Resistenza 8,2KΩ non fornita - 8,2KΩ resistors not included

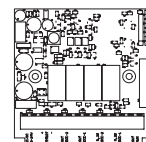
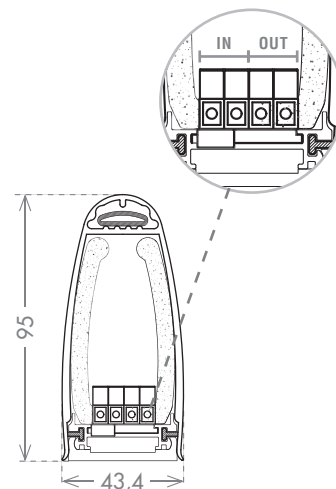

Scheda di controllo 8,2 K Ω
Control board 8,2 K Ω

TECNOLOGIA A GOMMA CONDUTTIVA (CON TRASMETTITORE RADIO INTEGRATO)
CONDUCTIVE RUBBER TECHNOLOGY (WITH BUILT-IN RADIO TRANSMITTER)

codice / code		prezzo / price
CEMACNRENO1200A	lunghezza - length 1200 mm	€ 203,99 al pezzo per item
CEMACNRENO1600A	lunghezza - length 1600 mm	€ 224,85 al pezzo per item
CEMACNRENO2000A	lunghezza - length 2000 mm	€ 245,08 al pezzo per item
CEMACNRENO2500A	lunghezza - length 2500 mm	€ 271,01 al pezzo per item

Confezione minima: 1 pezzo Scatola da: 5 pezzi
Minimum packaging: 1 piece Boxes of: 5 pieces

CESCHACC0002A	Ricevitore wireless Wireless receiver	€ 126,19 al pezzo per item
----------------------	--	----------------------------

Resistenza 8,2KΩ fornita - 8,2KΩ resistors included

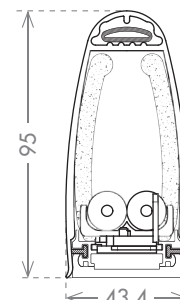

2 batterie da 1,5V incluse
2 1,5V batteries included

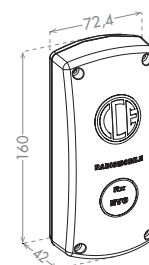

TECNOLOGIA A GOMMA CONDUTTIVA (CON TRASMETTITORE RADIO INTEGRATO) CONDUCTIVE RUBBER TECHNOLOGY (WITH BUILT-IN RADIO TRANSMITTER)

codice / code		prezzo / price
CEMACNRGN01200A	lunghezza - length 1200 mm	€ 243,73 al pezzo per item
CEMACNRGN01600A	lunghezza - length 1600 mm	€ 265,18 al pezzo per item
CEMACNRGN02000A	lunghezza - length 2000 mm	€ 285,41 al pezzo per item
CEMACNRGN02500A	lunghezza - length 2500 mm	€ 311,34 al pezzo per item

Confezione minima: 1 pezzo Scatola da: 5 pezzi
Minimum packaging: 1 piece Boxes of: 5 pieces

CESCHACC0003A	Kit completo di ricevitore, detector, magneti e colonnina supporto detector <i>Kit complete with receiver, detector, magnets and detector support column</i>	€ 174,76 al pezzo per item
----------------------	---	----------------------------

Resistenza 8,2KΩ fornita - 8,2KΩ resistors included

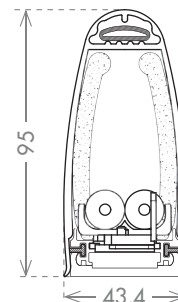

2 batterie da 3,6V incluse
2 3,6V batteries included

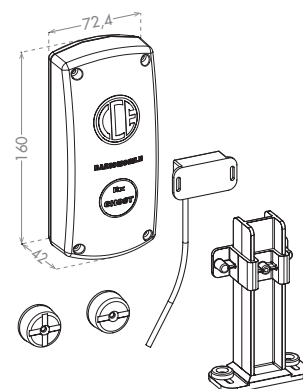

TECNOLOGIA A GOMMA CONDUTTIVA (CON TRASMETTITORE RADIO INTEGRATO) CONDUCTIVE RUBBER TECHNOLOGY (WITH BUILT-IN RADIO TRANSMITTER)

codice / code		prezzo / price
CEMACNRAN01200A	lunghezza - length 1200 mm	€ 199,85 al pezzo per item
CEMACNRAN01600A	lunghezza - length 1600 mm	€ 220,71 al pezzo per item
CEMACNRAN02000A	lunghezza - length 2000 mm	€ 240,95 al pezzo per item
CEMACNRAN02500A	lunghezza - length 2500 mm	€ 266,88 al pezzo per item

Confezione minima: 1 pezzo Scatola da: 5 pezzi
Minimum packaging: 1 piece Boxes of: 5 pieces

CESCHACC0001A	Ricevitore wireless <i>Wireless receiver</i>	€ 122,06 al pezzo per item
----------------------	---	----------------------------

Resistenza 8,2KΩ fornita - 8,2KΩ resistors included

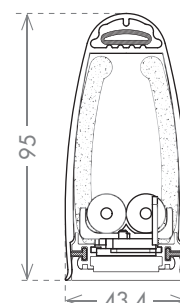

2 batterie da 1,5V incluse
2 1,5V batteries included

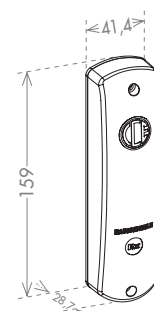

TECNOLOGIA A GOMMA CONDUTTIVA
CONDUCTIVE RUBBER TECHNOLOGY

codice / code		prezzo / price
CECOCN00N01200A	lunghezza - length 1200 mm	€ 91,07 al pezzo per item
CECOCN00N01600A	lunghezza - length 1600 mm	€ 108,15 al pezzo per item
CECOCN00N02000A	lunghezza - length 2000 mm	€ 124,58 al pezzo per item
CECOCN00N02500A	lunghezza - length 2500 mm	€ 145,46 al pezzo per item

Confezione minima: 1 pezzo Scatola da: 10 pezzi
Minimum packaging: 1 piece Boxes of: 10 pieces

CESCHACC0012A	Scheda di controllo* Control board*	€ 88,25 al pezzo per item
CECOACC00001	Giunto per costa Compatta CND Joint for Compatta CND	€ 17,71 al pezzo per item

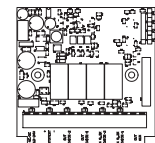
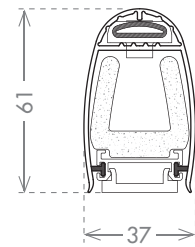

Scheda di controllo 8,2 K Ω
Control board 8,2 K Ω

(*) Categoria Protezione 2 PL D - Protection Category 2 PL D

Resistenza 8,2KΩ fornita - 8,2KΩ resistors included

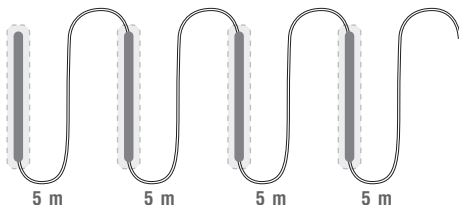
TECNOLOGIA A GOMMA CONDUTTIVA PER COLLEGAMENTO IN SERIE (CON CAVO DA 5MT)
CONDUCTIVE RUBBER TECHNOLOGY FOR SERIES CONNECTION (WITH 5MT CABLE)

codice / code		prezzo / price
CECOCNLCN01200A	lunghezza - length 1200 mm	€ 101,41 al pezzo per item
CECOCNLCN01600A	lunghezza - length 1600 mm	€ 118,48 al pezzo per item
CECOCNLCN02000A	lunghezza - length 2000 mm	€ 134,93 al pezzo per item
CECOCNLCN02500A	lunghezza - length 2500 mm	€ 155,79 al pezzo per item

Confezione minima: 1 pezzo Scatola da: 10 pezzi
Minimum packaging: 1 piece Boxes of: 10 pieces

CESCHACC0012A	Scheda di controllo* Control board*	€ 88,25 al pezzo per item
CESCHACC0018	Confezione 10 resistenze 8,2 K Ω Package of 10 8,2 K Ω resistors	€ 12,64 a confezione per package

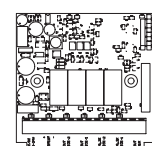
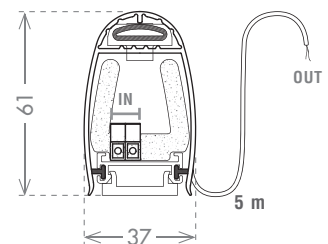

Scheda di controllo 8,2 K Ω
Control board 8,2 K Ω

(*) Categoria Protezione 2 PL D - Protection Category 2 PL D

Resistenza 8,2KΩ non fornita - 8,2KΩ resistors not included

**TECNOLOGIA A GOMMA CONDUTTIVA PER COLLEGAMENTO IN SERIE
(CON MORSETTO DI COLLEGAMENTO)**
**CONDUCTIVE RUBBER TECHNOLOGY FOR SERIES CONNECTION
(CONNECTION VIA TERMINAL)**

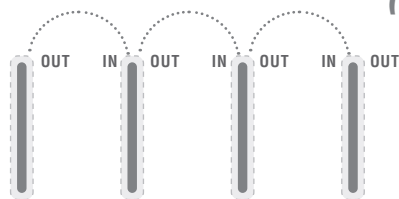

cavo non fornito
cable not included

codice / code		prezzo / price
CECOCNLTN01200A	lunghezza - length 1200 mm	€ 101,41 al pezzo per item
CECOCNLTN01600A	lunghezza - length 1600 mm	€ 118,48 al pezzo per item
CECOCNLTN02000A	lunghezza - length 2000 mm	€ 134,93 al pezzo per item
CECOCNLTN02500A	lunghezza - length 2500 mm	€ 155,79 al pezzo per item

Confezione minima: 1 pezzo Scatola da: 10 pezzi
Minimum packaging: 1 piece Boxes of: 10 pieces

CESCHACC0012A	Scheda di controllo* Control board*	€ 88,25 al pezzo per item
CESCHACC0018	Confezione 10 resistenze 8,2 K Ω Package of 10 8,2 K Ω resistors	€ 12,64 a confezione per package

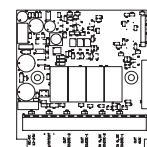
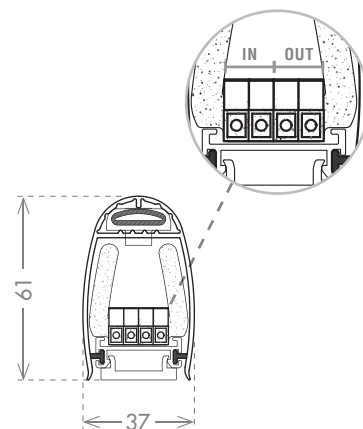

Scheda di controllo 8,2 K Ω
Control board 8,2 K Ω

(*) Categoria Protezione 2 PL D - Protection Category 2 PL D

Resistenza 8,2KΩ non fornita - 8,2KΩ resistors not included

TECNOLOGIA A GOMMA CONDUTTIVA (CON TRASMETTITORE RADIO INTEGRATO)
CONDUCTIVE RUBBER TECHNOLOGY (WITH BUILT-IN RADIO TRANSMITTER)

codice / code		prezzo / price
CECOCNRENO1200A	lunghezza - length 1200 mm	€ 190,07 al pezzo per item
CECOCNRENO1600A	lunghezza - length 1600 mm	€ 207,15 al pezzo per item
CECOCNRENO2000A	lunghezza - length 2000 mm	€ 223,58 al pezzo per item
CECOCNRENO2500A	lunghezza - length 2500 mm	€ 244,46 al pezzo per item

Confezione minima: 1 pezzo Scatola da: 10 pezzi
Minimum packaging: 1 piece Boxes of: 10 pieces

CESCHACC0002A	Ricevitore wireless Wireless receiver	€ 126,19 al pezzo per item
----------------------	--	----------------------------

Resistenza 8,2KΩ fornita - 8,2KΩ resistors included

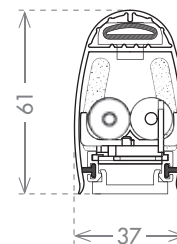

2 batterie da 1,5V incluse
2 1,5V batteries included

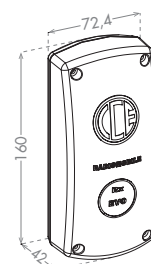

TECNOLOGIA A GOMMA CONDUTTIVA (CON TRASMETTITORE RADIO INTEGRATO)
CONDUCTIVE RUBBER TECHNOLOGY (WITH BUILT-IN RADIO TRANSMITTER)

codice / code		prezzo / price
CECOCNRGN01200A	lunghezza - length 1200 mm	€ 230,40 al pezzo per item
CECOCNRGN01600A	lunghezza - length 1600 mm	€ 247,48 al pezzo per item
CECOCNRGN02000A	lunghezza - length 2000 mm	€ 263,92 al pezzo per item
CECOCNRGN02500A	lunghezza - length 2500 mm	€ 284,79 al pezzo per item

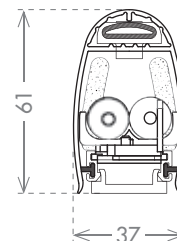
 2 batterie da 3,6V incluse
 2 3,6V batteries included

 Confezione minima: 1 pezzo Scatola da: 10 pezzi
 Minimum packaging: 1 piece Boxes of: 10 pieces

CESCHACC0003A	Kit completo di ricevitore, detector, magneti e colonnina supporto detector Kit complete with receiver, detector, magnets and detector support column	€ 174,76 al pezzo per item
----------------------	--	----------------------------

Resistenza 8,2KΩ fornita - 8,2KΩ resistors included

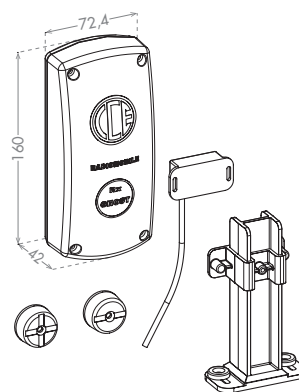
TECNOLOGIA A GOMMA CONDUTTIVA (CON TRASMETTITORE RADIO INTEGRATO)
CONDUCTIVE RUBBER TECHNOLOGY (WITH BUILT-IN RADIO TRANSMITTER)

codice / code		prezzo / price
CECOCNRAN01200A	lunghezza - length 1200 mm	€ 185,94 al pezzo per item
CECOCNRAN01600A	lunghezza - length 1600 mm	€ 203,01 al pezzo per item
CECOCNRAN02000A	lunghezza - length 2000 mm	€ 219,45 al pezzo per item
CECOCNRAN02500A	lunghezza - length 2500 mm	€ 240,32 al pezzo per item

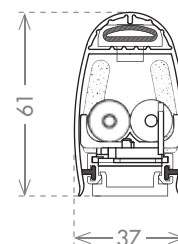
 2 batterie da 1,5V incluse
 2 1,5V batteries included

 Confezione minima: 1 pezzo Scatola da: 10 pezzi
 Minimum packaging: 1 piece Boxes of: 10 pieces

CESCHACC0001A	Ricevitore wireless Wireless receiver	€ 122,06 al pezzo per item
----------------------	--	----------------------------

Resistenza 8,2KΩ fornita - 8,2KΩ resistors included

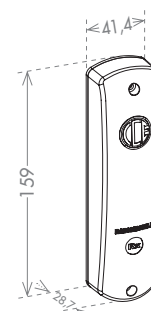

TECNOLOGIA A GOMMA CONDUTTIVA
CONDUCTIVE RUBBER TECHNOLOGY

codice / code		prezzo / price
CEMICN00G01200A	lunghezza - length 1200 mm	€ 82,70 al pezzo per item
CEMICN00G01600A	lunghezza - length 1600 mm	€ 96,70 al pezzo per item
CEMICN00G02000A	lunghezza - length 2000 mm	€ 110,80 al pezzo per item
CEMICN00G02500A	lunghezza - length 2500 mm	€ 128,44 al pezzo per item

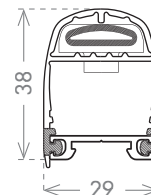
 Confezione minima: 1 pezzo Scatola da: 10 pezzi
 Minimum packaging: 1 piece Boxes of: 10 pieces

CESCHACC0012A	Scheda di controllo* Control board*	€ 88,25 al pezzo per item
CEMIACC00001	Giunto per costa Mini CND Joint for Mini CND	€ 18,60 al pezzo per item

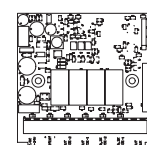

 Scheda di controllo 8,2 K Ω
 Control board 8,2 K Ω

(*) Categoria Protezione 2 PL D - Protection Category 2 PL D

Resistenza 8,2KΩ fornita - 8,2KΩ resistors included

TECNOLOGIA A GOMMA CONDUTTIVA
CONDUCTIVE RUBBER TECHNOLOGY

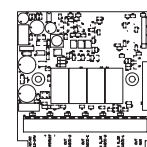
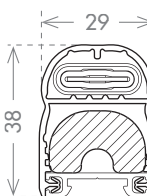
codice / code		prezzo / price
CEKITCND0024**	Include: 20 metri di gomma, 20 metri di gomma conduttiva, 20 metri di spugna antiurto. Includes: 20 meters of rubber profile, 20 meters of conductive strip, 20 meters of anti-shock foam.	€ 696,67 al pezzo per item
CEKITCND0022**	10 barre di alluminio 2000mm 10 bars of 2000mm aluminum	€ 88,18 al pezzo per item
CEKITCND0025A**	Include: 10 coppie di tappi in gomma 10 connettori con cavo da 200mm, 10 connettori resistivi, 10 tondi di alluminio, 20 ovali di alluminio, 40 staffe ancoraggio. Includes: 10 couples of soft Endcaps, 10 head connectors with 200mm cable, 10 resistive connectors, 10 aluminum rings, 20 aluminum ovals, 40 mounting brackets.	€ 302,14 al pezzo per item
CESCHACC0024	Pinza per connettori Crimping tool for connectors	€ 225,87 al pezzo per item
CESCHACC0012A	Scheda di controllo* Control board*	€ 88,25 al pezzo per item
CEKITCND0023	Angolo attivo per MINI ROLL Active corner for MINI ROLL	€ 27,44 al pezzo per item



 Scheda di controllo 8,2 K Ω
 Control board 8,2 K Ω

 Confezione minima: 1 pezzo Scatola da: 1 pezzo
 Minimum packaging: 1 piece Boxes of: 1 piece

 (*) Categoria Protezione 2 PL D
 - Protection Category 2 PL D

(**) Stima per 10 kit da 2mt - Estimate for 10 kit of 2mt

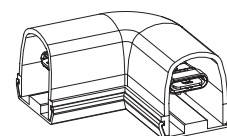
Resistenza 8,2KΩ fornita - 8,2KΩ resistors included

 Angolo per MINI ROLL
 Corner for MINI ROLL

TECNOLOGIA A GOMMA CONDUTTIVA
CONDUCTIVE RUBBER TECHNOLOGY

codice / code		prezzo / price
CEKITCND0018**	Include: 20 metri di gomma, 20 metri di gomma conduttiva, 20 metri di spugna antiurto. <i>Includes: 20 meters of rubber profile, 20 meters of conductive strip, 20 meters of anti-shock foam.</i>	€ 729,14 al pezzo per item
CEKITCND0017**	10 barre di alluminio 2000mm <i>10 bars of 2000mm aluminum</i>	€ 88,18 al pezzo per item
CEKITCND0019A**	Include: 5 connettori resistivi, 5 connettori con cavo da 200mm, 5 anelli di alluminio, 10 ovali di alluminio, 5 coppie di tappi con fermo meccanico. <i>Includes: 5 resistive connectors, 5 head connectors with 200mm cable, 5 aluminum rings, 10 aluminum ovals, 5 couples of Endcaps.</i>	€ 140,81 al pezzo per item

Confezione minima: 1 pezzo Scatola da: 1 pezzo
Minimum packaging: 1 piece Boxes of: 1 piece

CESCHACC0024	Pinza per connettori <i>Crimping tool for connectors</i>	€ 225,87 al pezzo per item
CESCHACC0012A	Scheda di controllo* <i>Control board*</i>	€ 88,25 al pezzo per item

(*) Categoria Protezione 2 PL D - Protection
Category 2 PL D

(**) Stima per 5 kit da 4mt - Estimate for 5 kit of 4mt

Resistenza 8,2KΩ fornita - 8,2KΩ resistors included



20 m

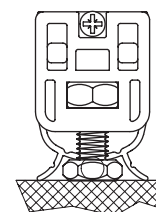
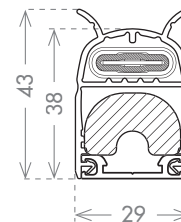

Fermo meccanico registrabile
Adjustable mechanical stop

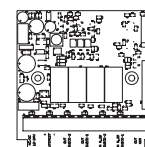

Scheda di controllo 8,2 K Ω
Control board 8,2 K Ω

TECNOLOGIA A GOMMA CONDUTTIVA
CONDUCTIVE RUBBER TECHNOLOGY

codice / code		prezzo / price
CEMLCNOON03000A	lunghezza - length 3000 mm Tappi con fermo meccanico inclusi - <i>Endcap included</i>	€ 189,40 al pezzo per item
CEMLCNOON04000A	lunghezza - length 4000 mm Tappi con fermo meccanico inclusi - <i>Endcap included</i>	€ 227,07 al pezzo per item
CEMLCNOON05000A	lunghezza - length 5000 mm Tappi con fermo meccanico inclusi - <i>Endcap included</i>	€ 264,73 al pezzo per item
CEMLCNOON06000A	lunghezza - length 6000 mm Tappi con fermo meccanico inclusi - <i>Endcap included</i>	€ 302,39 al pezzo per item
CEMLCNOON07000A	lunghezza - length 7000 mm Tappi con fermo meccanico inclusi - <i>Endcap included</i>	€ 340,08 al pezzo per item
CEMLCNOON08000A	lunghezza - length 8000 mm Tappi con fermo meccanico inclusi - <i>Endcap included</i>	€ 377,74 al pezzo per item
CEMLCNOON09000A	lunghezza - length 9000 mm Tappi con fermo meccanico inclusi - <i>Endcap included</i>	€ 415,41 al pezzo per item
CEMLCNOON10000A	lunghezza - length 10000 mm Tappi con fermo meccanico inclusi - <i>Endcap included</i>	€ 453,07 al pezzo per item

Confezione minima: 1 pezzo Scatola da: 1 pezzo
Minimum packaging: 1 piece Boxes of: 1 piece

CESCHACC0012A	Scheda di controllo* <i>Control board*</i>	€ 88,25 al pezzo per item
----------------------	---	-------------------------------------

Fornita con gomma, spugna antiurto e gomma conduttiva in rotolo. Profili di alluminio in barre da 1mt
Supplied with rubber profile, anti-shock foam and conductive strip on a roll. Aluminum profile in 1mt bars

TECNOLOGIA A GOMMA CONDUTTIVA
CONDUCTIVE RUBBER TECHNOLOGY

codice / code		prezzo / price
CEKITCND0002**	Include: 20 metri di gomma, 20 metri di gomma conduttiva Includes: 20 meters of rubber profile, 20 meters of conductive strip	€ 493,56 al pezzo per item
CEKITCND0001**	10 barre di alluminio 2000mm 10 bars of 2000mm aluminum	€ 79,05 al pezzo per item
CEKITCND0003A**	Include: 10 connettori resistivi, 10 connettori con cavo da 5mt, 10 anelli di alluminio, 20 ovali di alluminio 10 coppie di tappi Includes: 10 resistive connectors, 10 head connectors with 5mt cable, 10 aluminum rings, 20 aluminum ovals, 10 couples of Endcaps	€ 298,15 al pezzo per item

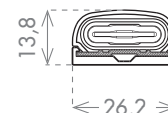
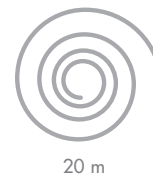
 Confezione minima: 1 pezzo Scatola da: 1 pezzo
 Minimum packaging: 1 piece Boxes of: 1 piece

CESCHACC0024	Pinza per connettori Crimping tool for connectors	€ 225,87 al pezzo per item
CESCHACC0012A	Scheda di controllo* Control board*	€ 88,25 al pezzo per item

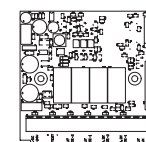
 Scheda di controllo 8,2 K Ω
 Control board 8,2 K Ω

 (*) Categoria Protezione 2 PL D
 Protection Category 2 PL D

 (**) Stima per 10 coste da 2mt
 Estimate for 10 edges of 2mt

Resistenza 8,2KΩ fornita - 8,2KΩ resistors included

TECNOLOGIA A GOMMA CONDUTTIVA
CONDUCTIVE RUBBER TECHNOLOGY

codice / code		prezzo / price
CEPICNO0N00800A	lunghezza - length 800 mm	€ 60,57 al pezzo per item
CEPICNO0N01200A	lunghezza - length 1200 mm	€ 71,33 al pezzo per item
CEPICNO0N01600A	lunghezza - length 1600 mm	€ 82,11 al pezzo per item
CEPICNO0N02000A	lunghezza - length 2000 mm	€ 92,86 al pezzo per item
CEPICNO0N02500A	lunghezza - length 2500 mm	€ 106,33 al pezzo per item
CESCHACC0024	Pinza per connettori Crimping tool for connectors	€ 225,87 al pezzo per item

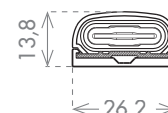
 Confezione minima: 1 pezzo Scatola da: 20 pezzi
 Minimum packaging: 1 piece Boxes of: 20 pieces

CESCHACC0012A	Scheda di controllo* Control board*	€ 88,25 al pezzo per item
----------------------	--	-------------------------------------

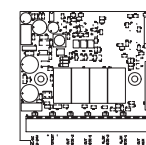
 Scheda di controllo 8,2 K Ω
 Control board 8,2 K Ω

(*) Categoria Protezione 2 PL D - Protection Category 2 PL D

Resistenza 8,2KΩ fornita - 8,2KΩ resistors included



SAFETY

DIVISION

MECHANICAL EDGES

COMPATTA	PROTO	CECOPR00GO	<i>p. 15</i>
MULTI	CONTROL	CEMUCT00GO	<i>p. 16</i>
	CONTROL	CESICT00NO	<i>p. 17</i>
	CONTROL RADIO EVO	CESICTRENO	<i>p. 18</i>
SICURSTOP	CONTROL RADIO	CESICTRANO	<i>p. 18</i>
	PROTO	CESIPR00NO	<i>p. 19</i>
	PROTO RADIO EVO	CESIPRRENO	<i>p. 20</i>
	PROTO RADIO	CESIPRRANO	<i>p. 20</i>
	CONTROL	CESTCT00	<i>p. 21-22</i>
STOP	PROTO	CESTPROO	<i>p. 23-24</i>
	TARTARUGA CONTROL	CESTCTTA	<i>p. 25-26</i>
	TARTARUGA PROTO	CESTPRTA	<i>p. 27-28</i>
TECNOSTOP	CONTROL	CETECT00	<i>p. 29</i>
	PROTO	CETEPROO	<i>p. 30</i>

TECNOLOGIA A MICROINTERRUTTORI STAGNI
SEALED MICROSWITCHES TECHNOLOGY

codice / code		prezzo / price
CECOPROOG01200A	lunghezza - length 1200 mm	€ 71,37 al pezzo per item
CECOPROOG01600A	lunghezza - length 1600 mm	€ 73,90 al pezzo per item
CECOPROOG02000A	lunghezza - length 2000 mm	€ 79,64 al pezzo per item
CECOPROOG02500A	lunghezza - length 2500 mm	€ 93,88 al pezzo per item
CECOPROOG03000A	lunghezza - length 3000 mm	€ 121,19 al pezzo per item

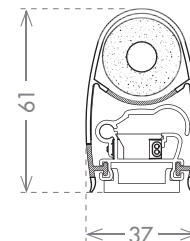

Confezione minima: 1 pezzo Scatola da: 10 pezzi
Minimum packaging: 1 piece Boxes of: 10 pieces

CECOACC00001	Giunto per costa Compatta <i>Joint for Compatta</i>	€ 17,71 al pezzo per item
---------------------	---	----------------------------------

TECNOLOGIA A MICROINTERRUTTORI STAGNI
SEALED MICROSWITCHES TECHNOLOGY

codice / code		prezzo / price
CEMUCTO0G01200A	lunghezza - length 1200 mm	€ 110,84 al pezzo per item
CEMUCTO0G01600A	lunghezza - length 1600 mm	€ 114,18 al pezzo per item
CEMUCTO0G02000A	lunghezza - length 2000 mm	€ 121,23 al pezzo per item
CEMUCTO0G02500A	lunghezza - length 2500 mm	€ 144,12 al pezzo per item

Confezione minima: 1 pezzo Scatola da: 6 pezzi

Minimum packaging: 1 piece Boxes of: 6 pieces

CESCHACC0012A	Scheda di controllo* Control board*	€ 88,25 al pezzo per item
----------------------	--	---------------------------

(*) Categoria Protezione 2 PL D - Protection Category 2 PL D

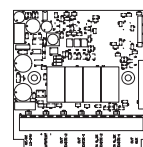
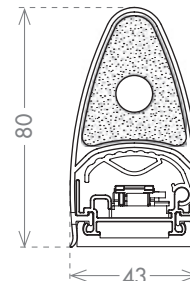
Scheda di controllo 8,2 K Ω
Control board 8,2 K Ω

TECNOLOGIA A MICROINTERRUTTORI STAGNI
SEALED MICROSWITCHES TECHNOLOGY

codice / code		prezzo / price
CESICTOON01200A	lunghezza - length 1200 mm	€ 100,77 al pezzo per item
CESICTOON01400A	lunghezza - length 1400 mm	€ 102,14 al pezzo per item
CESICTOON01600A	lunghezza - length 1600 mm	€ 103,79 al pezzo per item
CESICTOON01800A	lunghezza - length 1800 mm	€ 105,05 al pezzo per item
CESICTOON02000A	lunghezza - length 2000 mm	€ 110,22 al pezzo per item
CESICTOON02300A	lunghezza - length 2300 mm	€ 129,61 al pezzo per item
CESICTOON02500A	lunghezza - length 2500 mm	€ 131,01 al pezzo per item

Confezione minima: 1 pezzo Scatola da: 6 pezzi
Minimum packaging: 1 piece Boxes of: 6 pieces

CESCHACC0012A	Scheda di controllo* Control board*	€ 88,25 al pezzo per item
----------------------	--	---------------------------

(*) Categoria Protezione 2 PL D - Protection Category 2 PL D

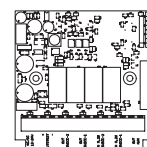
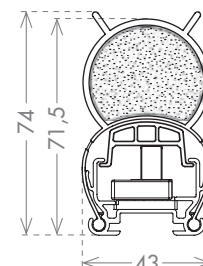

Scheda di controllo 8,2 K Ω
Control board 8,2 K Ω

APPLICAZIONE SU SEZIONALE
SECTIONAL DOOR APPLICATION

codice / code		prezzo / price
CEKITSEC25	lunghezza - length 2500 mm	€ 144,45 al pezzo per item
CEKITSEC30	lunghezza - length 3000 mm	€ 228,06 al pezzo per item
CEKITSEC35	lunghezza - length 3500 mm	€ 230,83 al pezzo per item
CEKITSEC40	lunghezza - length 4000 mm	€ 242,85 al pezzo per item
CEKITSEC45	lunghezza - length 4500 mm	€ 265,62 al pezzo per item
CEKITSEC50	lunghezza - length 5000 mm	€ 288,26 al pezzo per item
CEKITSEC55	lunghezza - length 5500 mm	€ 316,22 al pezzo per item
CEKITSEC60	lunghezza - length 6000 mm	€ 348,10 al pezzo per item

Confezione minima: 1 pezzo Scatola da: 1 pezzo
Minimum packaging: 1 piece Boxes of: 1 piece

CESCHACC0012A	Scheda di controllo* Control board*	€ 88,25 al pezzo per item
----------------------	--	---------------------------

(*) Categoria Protezione 2 PL D - Protection Category 2 PL D

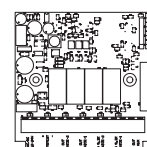
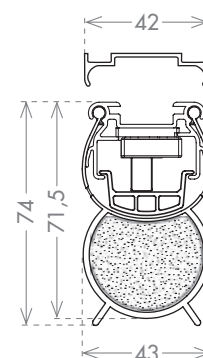

Scheda di controllo 8,2 K Ω
Control board 8,2 K Ω

TECNOLOGIA A MICROINTERRUTTORI STAGNI
SEALED MICROSWITCHES TECHNOLOGY

codice / code		prezzo / price
CESICTREN01200A	lunghezza - length 1200 mm	€ 199,76 al pezzo per item
CESICTREN01400A	lunghezza - length 1400 mm	€ 200,89 al pezzo per item
CESICTREN01600A	lunghezza - length 1600 mm	€ 202,78 al pezzo per item
CESICTREN01800A	lunghezza - length 1800 mm	€ 204,05 al pezzo per item
CESICTREN02000A	lunghezza - length 2000 mm	€ 209,21 al pezzo per item
CESICTREN02300A	lunghezza - length 2300 mm	€ 228,60 al pezzo per item
CESICTREN02500A	lunghezza - length 2500 mm	€ 230,01 al pezzo per item

 Confezione minima: 1 pezzo Scatola da: 6 pezzi
 Minimum packaging: 1 piece Boxes of: 6 pieces

CESCHACC0002A	Ricevitore wireless Wireless receiver	€ 126,19 al pezzo per item
----------------------	--	----------------------------

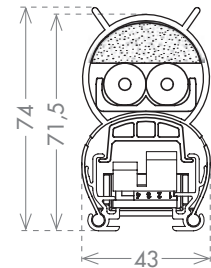
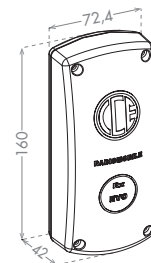
 2 batterie da 1,5V incluse
 2 1,5V batteries included

TECNOLOGIA A MICROINTERRUTTORI STAGNI
SEALED MICROSWITCHES TECHNOLOGY

codice / code		prezzo / price
CESICTRAN01200A	lunghezza - length 1200 mm	€ 195,63 al pezzo per item
CESICTRAN01400A	lunghezza - length 1400 mm	€ 196,76 al pezzo per item
CESICTRAN01600A	lunghezza - length 1600 mm	€ 198,65 al pezzo per item
CESICTRAN01800A	lunghezza - length 1800 mm	€ 199,92 al pezzo per item
CESICTRAN02000A	lunghezza - length 2000 mm	€ 205,07 al pezzo per item
CESICTRAN02300A	lunghezza - length 2300 mm	€ 224,46 al pezzo per item
CESICTRAN02500A	lunghezza - length 2500 mm	€ 225,88 al pezzo per item

 Confezione minima: 1 pezzo Scatola da: 6 pezzi
 Minimum packaging: 1 piece Boxes of: 6 pieces

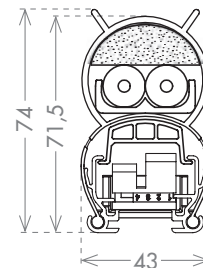
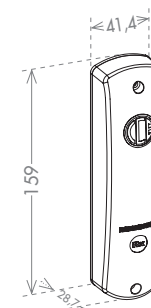
CESCHACC0001A	Ricevitore wireless Wireless receiver	€ 122,06 al pezzo per item
----------------------	--	----------------------------

 2 batterie da 1,5V incluse
 2 1,5V batteries included

TECNOLOGIA A MICROINTERRUTTORI STAGNI
SEALED MICROSWITCHES TECHNOLOGY

codice / code		prezzo / price
CESIPROON01200A	lunghezza - length 1200 mm	€ 83,94 al pezzo per item
CESIPROON01400A	lunghezza - length 1400 mm	€ 85,46 al pezzo per item
CESIPROON01600A	lunghezza - length 1600 mm	€ 86,94 al pezzo per item
CESIPROON01800A	lunghezza - length 1800 mm	€ 88,44 al pezzo per item
CESIPROON02000A	lunghezza - length 2000 mm	€ 93,70 al pezzo per item
CESIPROON02300A	lunghezza - length 2300 mm	€ 109,01 al pezzo per item
CESIPROON02500A	lunghezza - length 2500 mm	€ 110,44 al pezzo per item

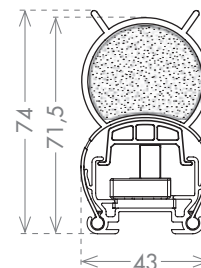

Confezione minima: 1 pezzo Scatola da: 6 pezzi
Minimum packaging: 1 piece Boxes of: 6 pieces

APPLICAZIONE SU SEZIONALE
SECTIONAL DOOR APPLICATION

codice / code		prezzo / price
CEKITSEP25	lunghezza - length 2500 mm	€ 121,54 al pezzo per item
CEKITSEP30	lunghezza - length 3000 mm	€ 189,65 al pezzo per item
CEKITSEP35	lunghezza - length 3500 mm	€ 198,67 al pezzo per item
CEKITSEP40	lunghezza - length 4000 mm	€ 206,17 al pezzo per item
CEKITSEP45	lunghezza - length 4500 mm	€ 224,56 al pezzo per item
CEKITSEP50	lunghezza - length 5000 mm	€ 243,08 al pezzo per item
CEKITSEP55	lunghezza - length 5500 mm	€ 272,75 al pezzo per item
CEKITSEP60	lunghezza - length 6000 mm	€ 304,48 al pezzo per item

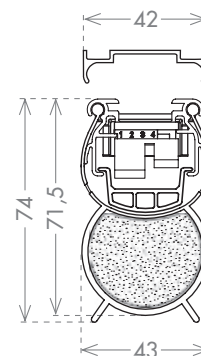

Confezione minima: 1 pezzo Scatola da: 1 pezzo
Minimum packaging: 1 piece Boxes of: 1 piece

TECNOLOGIA A MICROINTERRUTTORI STAGNI
SEALED MICROSWITCHES TECHNOLOGY

codice / code		prezzo / price
CESIPRREN01200A	lunghezza - length 1200 mm	€ 184,92 al pezzo per item
CESIPRREN01400A	lunghezza - length 1400 mm	€ 186,44 al pezzo per item
CESIPRREN01600A	lunghezza - length 1600 mm	€ 187,92 al pezzo per item
CESIPRREN01800A	lunghezza - length 1800 mm	€ 189,42 al pezzo per item
CESIPRREN02000A	lunghezza - length 2000 mm	€ 194,67 al pezzo per item
CESIPRREN02300A	lunghezza - length 2300 mm	€ 209,99 al pezzo per item
CESIPRREN02500A	lunghezza - length 2500 mm	€ 211,42 al pezzo per item

Confezione minima: 1 pezzo Scatola da: 6 pezzi
Minimum packaging: 1 piece Boxes of: 6 pieces

GESCHACC0002A	Ricevitore wireless Wireless receiver	€ 126,19 al pezzo per item
----------------------	--	----------------------------

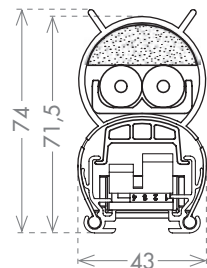

2 batterie da 1,5V incluse
2 1,5V batteries included

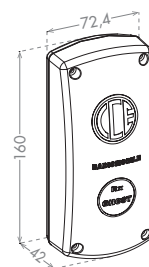
**TECNOLOGIA A MICROINTERRUTTORI STAGNI**
SEALED MICROSWITCHES TECHNOLOGY

codice / code		prezzo / price
CESIPRRAN01200A	lunghezza - length 1200 mm	€ 180,71 al pezzo per item
CESIPRRAN01400A	lunghezza - length 1400 mm	€ 182,22 al pezzo per item
CESIPRRAN01600A	lunghezza - length 1600 mm	€ 183,70 al pezzo per item
CESIPRRAN01800A	lunghezza - length 1800 mm	€ 185,21 al pezzo per item
CESIPRRAN02000A	lunghezza - length 2000 mm	€ 190,45 al pezzo per item
CESIPRRAN02300A	lunghezza - length 2300 mm	€ 205,78 al pezzo per item
CESIPRRAN02500A	lunghezza - length 2500 mm	€ 207,20 al pezzo per item

Confezione minima: 1 pezzo Scatola da: 6 pezzi
Minimum packaging: 1 piece Boxes of: 6 pieces

GESCHACC0001A	Ricevitore wireless Wireless receiver	€ 122,06 al pezzo per item
----------------------	--	----------------------------

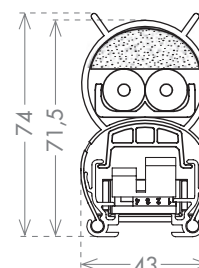

2 batterie da 1,5V incluse
2 1,5V batteries included

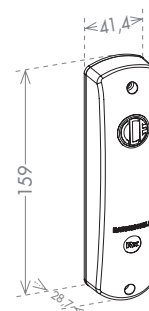

TECNOLOGIA A MICROINTERRUTTORI STAGNI
SEALED MICROSWITCHES TECHNOLOGY**GIALLO NERO - YELLOW BLACK**

codice / code		prezzo / price
CESTCT00Y00700A	lunghezza - length 700 mm	€ 68,73 al pezzo per item
CESTCT00Y01000A	lunghezza - length 1000 mm	€ 69,31 al pezzo per item
CESTCT00Y01200A	lunghezza - length 1200 mm	€ 70,42 al pezzo per item
CESTCT00Y01800A	lunghezza - length 1800 mm	€ 100,16 al pezzo per item

NERO - BLACK

codice / code		prezzo / price
CESTCT00N00700A	lunghezza - length 700 mm	€ 68,73 al pezzo per item
CESTCT00N01000A	lunghezza - length 1000 mm	€ 69,31 al pezzo per item
CESTCT00N01200A	lunghezza - length 1200 mm	€ 70,42 al pezzo per item
CESTCT00N01800A	lunghezza - length 1800 mm	€ 100,16 al pezzo per item

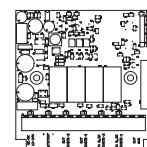
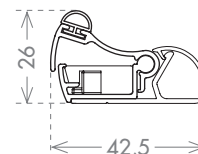
Scheda di controllo 8,2 K Ω
Control board 8,2 K Ω

Confezione minima: 2 pezzi Scatola da: 20 pezzi
Minimum packaging: 2 pieces Boxes of: 20 pieces

CESCHACC0012A	Scheda di controllo* Control board*	€ 88,25 al pezzo per item
----------------------	--	-------------------------------------

(*) Categoria Protezione 2 PL D - Protection Category 2 PL D

GUARNIZIONE OPZIONALE MOD. TARTARUGA
OPTIONAL GASKET MOD. TARTARUGA

codice / code		prezzo / price
CESTACC00008	Guarnizione Tartaruga lunghezza 1200 mm "Tartaruga" gasket length 1200 mm	€ 8,28 al pezzo per item
CESTACC00009	Guarnizione Tartaruga lunghezza 1800 mm "Tartaruga" gasket length 1800 mm	€ 12,43 al pezzo per item

**ANGOLARI DESTRI E SINISTRI**
CORNER PIECES, LEFT-HAND AND RIGHT-HAND VERSIONS

codice / code		prezzo / price
CESTACC00004	Angolo destro e sinistro per dispositivo STOP (A - B) Right and left corner for STOP edge (A - B)	€ 6,08 al pezzo per item

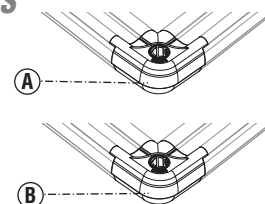

TECNOLOGIA A MICROINTERRUTTORI STAGNI
SEALED MICROSWITCHES TECHNOLOGY**GIUNTO IN PVC**
PVC COUPLING

codice / code		prezzo / price
CESTACC00001	Giunto per dispositivo STOP STOP edge PVC coupling	€ 0,37 al pezzo per item

**TAPPI DI FINITURA DESTRI E SINISTRI**
ENDCAPS, LEFT-HAND AND RIGHT-HAND VERSIONS

codice / code		prezzo / price
CESTACC00002	Tappo destro e sinistro per dispositivo STOP (C - D) Right and left endcap for STOP edge (C - D)	€ 3,29 al pezzo per item

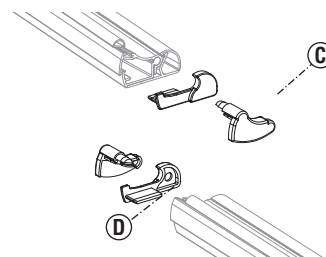

TECNOLOGIA A MICROINTERRUTTORI STAGNI
SEALED MICROSWITCHES TECHNOLOGY**GIALLO NERO - YELLOW BLACK**

codice / code		prezzo / price
CESTPROOY00700A	lunghezza - length 700 mm	€ 50,46 al pezzo per item
CESTPROOY01000A	lunghezza - length 1000 mm	€ 50,86 al pezzo per item
CESTPROOY01200A	lunghezza - length 1200 mm	€ 51,71 al pezzo per item
CESTPROOY01800A	lunghezza - length 1800 mm	€ 82,01 al pezzo per item

Confezione minima: 2 pezzi Scatola da: 20 pezzi
Minimum packaging: 2 pieces Boxes of: 20 pieces

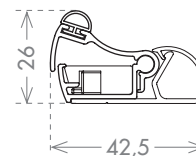
**NERO - BLACK**

codice / code		prezzo / price
CESTPROON00700A	lunghezza - length 700 mm	€ 50,46 al pezzo per item
CESTPROON01000A	lunghezza - length 1000 mm	€ 50,86 al pezzo per item
CESTPROON01200A	lunghezza - length 1200 mm	€ 51,71 al pezzo per item
CESTPROON01800A	lunghezza - length 1800 mm	€ 82,01 al pezzo per item

Confezione minima: 2 pezzi Scatola da: 20 pezzi
Minimum packaging: 2 pieces Boxes of: 20 pieces

GUARNIZIONE OPZIONALE MOD. TARTARUGA
OPTIONAL GASKET MOD. TARTARUGA

codice / code		prezzo / price
CESTACC00008	Guarnizione Tartaruga lunghezza 1200 mm "Tartaruga" gasket length 1200 mm	€ 8,28 al pezzo per item
CESTACC00009	Guarnizione Tartaruga lunghezza 1800 mm "Tartaruga" gasket length 1800 mm	€ 12,43 al pezzo per item

**ANGOLARI DESTRI E SINISTRI**
CORNER PIECES, LEFT-HAND AND RIGHT-HAND VERSIONS

codice / code		prezzo / price
CESTACC00004	Angolo destro e sinistro per dispositivo STOP (A - B) Right and left corner for STOP edge (A - B)	€ 6,08 al pezzo per item

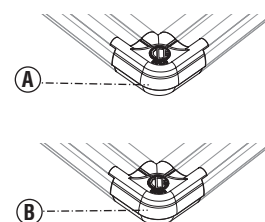

TECNOLOGIA A MICROINTERRUTTORI STAGNI
SEALED MICROSWITCHES TECHNOLOGY**GIUNTO IN PVC**
PVC COUPLING

codice / code		prezzo / price
CESTACC00001	Giunto per dispositivo STOP STOP edge PVC coupling	€ 0,37 al pezzo per item

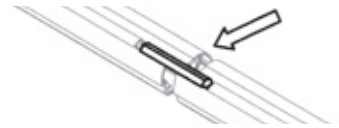
**TAPPI DI FINITURA DESTRI E SINISTRI**
ENDCAPS, LEFT-HAND AND RIGHT-HAND VERSIONS

codice / code		prezzo / price
CESTACC00002	Tappo destro e sinistro per dispositivo STOP (C - D) Right and left endcap for STOP edge (C - D)	€ 3,29 al pezzo per item

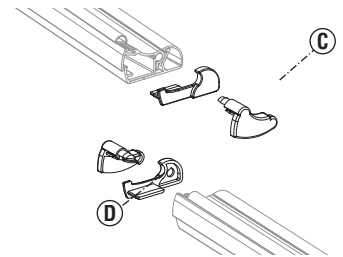

TECNOLOGIA A MICROINTERRUTTORI STAGNI
SEALED MICROSWITCHES TECHNOLOGY**GIALLO NERO - YELLOW BLACK**

codice / code		prezzo / price
CESTCTTAY00700A	lunghezza - length 700 mm	€ 79,11 al pezzo per item
CESTCTTAY01000A	lunghezza - length 1000 mm	€ 79,78 al pezzo per item
CESTCTTAY01200A	lunghezza - length 1200 mm	€ 81,07 al pezzo per item
CESTCTTAY01800A	lunghezza - length 1800 mm	€ 115,37 al pezzo per item

Confezione minima: 2 pezzi Scatola da: 10 pezzi
Minimum packaging: 2 pieces Boxes of: 10 pieces

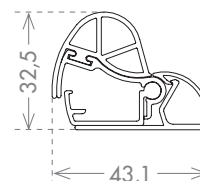
**NERO - BLACK**

codice / code		prezzo / price
CESTCTTAN00700A	lunghezza - length 700 mm	€ 79,11 al pezzo per item
CESTCTTAN01000A	lunghezza - length 1000 mm	€ 79,78 al pezzo per item
CESTCTTAN01200A	lunghezza - length 1200 mm	€ 81,07 al pezzo per item
CESTCTTAN01800A	lunghezza - length 1800 mm	€ 115,37 al pezzo per item

Confezione minima: 2 pezzi Scatola da: 10 pezzi
Minimum packaging: 2 pieces Boxes of: 10 pieces

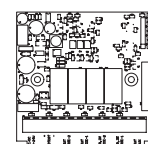

Scheda di controllo 8,2 K Ω
Control board 8,2 K Ω

GESCHACC0012A	Scheda di controllo* Control board*	€ 88,25 al pezzo per item
----------------------	--	----------------------------------

(*) Categoria Protezione 2 PL D - Protection Category 2 PL D

ANGOLARI DESTRI E SINISTRI**CORNER PIECES, LEFT-HAND AND RIGHT-HAND VERSIONS**

codice / code		prezzo / price
CESTACCO0004	Angolo destro e sinistro per dispositivo STOP (A - B) Right and left corner for STOP edge (A - B)	€ 6,08 al pezzo per item

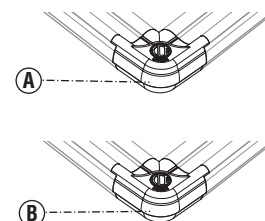
**GIUNTO IN PVC**
PVC COUPLING

codice / code		prezzo / price
CESTACCO0001	Giunto per dispositivo STOP STOP edge PVC coupling	€ 0,37 al pezzo per item

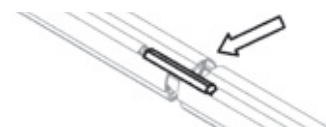

TECNOLOGIA A MICROINTERRUTTORI STAGNI
SEALED MICROSWITCHES TECHNOLOGY**TAPPI DI FINITURA DESTRI E SINISTRI**
ENDCAPS, LEFT-HAND AND RIGHT-HAND VERSIONS

codice / code		prezzo / price
CESTACC00003	Tappo destro e sinistro per dispositivo STOP TARTARUGA <i>Right and left endcap for STOP TARTARUGA</i>	€ 3,29 al pezzo <i>per item</i>

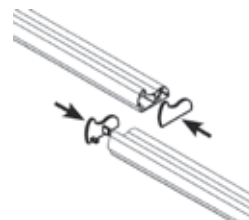

TECNOLOGIA A MICROINTERRUTTORI STAGNI
SEALED MICROSWITCHES TECHNOLOGY**GIALLO NERO - YELLOW BLACK**

codice / code		prezzo / price
CESTPRTAY00700A	lunghezza - length 700 mm	€ 61,03 al pezzo per item
CESTPRTAY01000A	lunghezza - length 1000 mm	€ 61,54 al pezzo per item
CESTPRTAY01200A	lunghezza - length 1200 mm	€ 62,55 al pezzo per item
CESTPRTAY01800A	lunghezza - length 1800 mm	€ 97,50 al pezzo per item

Confezione minima: 2 pezzi Scatola da: 10 pezzi
 Minimum packaging: 2 pieces Boxes of: 10 pieces

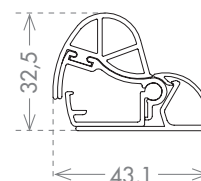
**NERO - BLACK**

codice / code		prezzo / price
CESTPRTAN00700A	lunghezza - length 700 mm	€ 61,03 al pezzo per item
CESTPRTAN01000A	lunghezza - length 1000 mm	€ 61,54 al pezzo per item
CESTPRTAN01200A	lunghezza - length 1200 mm	€ 62,55 al pezzo per item
CESTPRTAN01800A	lunghezza - length 1800 mm	€ 97,50 al pezzo per item

Confezione minima: 2 pezzi Scatola da: 10 pezzi
 Minimum packaging: 2 pieces Boxes of: 10 pieces

ANGOLARI DESTRI E SINISTRI**CORNER PIECES, LEFT-HAND AND RIGHT-HAND VERSIONS**

codice / code		prezzo / price
CESTACC00004	Angolo destro e sinistro per dispositivo STOP (A - B) Right and left corner for STOP edge (A - B)	€ 6,08 al pezzo per item

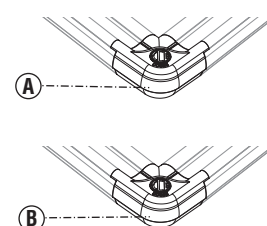
**GIUNTO IN PVC**
PVC COUPLING

codice / code		prezzo / price
CESTACC00001	Giunto per dispositivo STOP STOP edge PVC coupling	€ 0,37 al pezzo per item

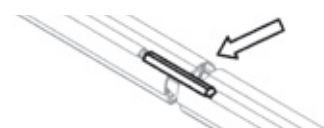

TECNOLOGIA A MICROINTERRUTTORI STAGNI
SEALED MICROSWITCHES TECHNOLOGY**TAPPI DI FINITURA DESTRI E SINISTRI**
ENDCAPS, LEFT-HAND AND RIGHT-HAND VERSIONS

codice / code		prezzo / price
CESTACC00003	Tappo destro e sinistro per dispositivo STOP TARTARUGA <i>Right and left endcap for STOP TARTARUGA</i>	€ 3,29 al pezzo per item

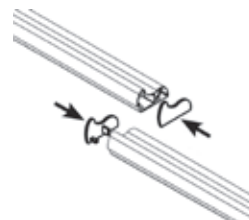

TECNOLOGIA A MICROINTERRUTTORI STAGNI
SEALED MICROSWITCHES TECHNOLOGY**GIALLO NERO - YELLOW BLACK**

codice / code		prezzo / price
CETECT00Y01200A	lunghezza - length 1200 mm	€ 61,17 al pezzo per item
CETECT00Y01800A	lunghezza - length 1800 mm	€ 88,20 al pezzo per item

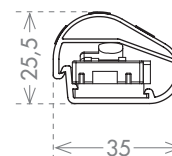
**GRIGIO NERO - GREY BLACK**

codice / code		prezzo / price
CETECT00G01200A	lunghezza - length 1200 mm	€ 61,17 al pezzo per item
CETECT00G01800A	lunghezza - length 1800 mm	€ 88,20 al pezzo per item



Confezione minima: 2 pezzi Scatola da: 20 pezzi
Minimum packaging: 2 pieces Boxes of: 20 pieces

CESCHACC0012A	Scheda di controllo* Control board*	€ 88,25 al pezzo per item
----------------------	--	---------------------------

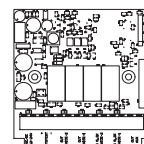

Scheda di controllo 8,2 K Ω
Control board 8,2 K Ω

(*) Categoria Protezione 2 PL D - Protection Category 2 PL D

TAPPI DI FINITURA
ENDCAPS

codice / code		prezzo / price
CETEACC00001	Tappo destro e sinistro per dispositivo TECNO (A - B - C - D) Right e left endcap for TECNO edge (A - B - C - D)	€ 3,69 al pezzo per item

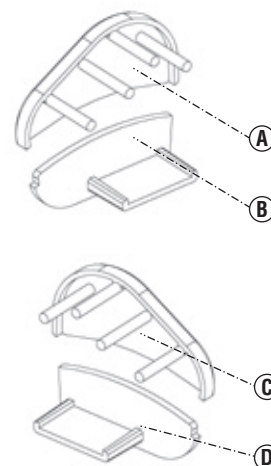

TECNOLOGIA A MICROINTERRUTTORI STAGNI
SEALED MICROSWITCHES TECHNOLOGY**GIALLO NERO - YELLOW BLACK**

codice / code		prezzo / price
CETEP00Y01200A	lunghezza - length 1200 mm	€ 45,08 al pezzo per item
CETEP00Y01800A	lunghezza - length 1800 mm	€ 71,85 al pezzo per item

Confezione minima: 2 pezzi Scatola da: 20 pezzi
Minimum packaging: 2 pieces Boxes of: 20 pieces

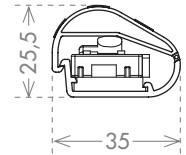
**GRIGIO NERO - GREY BLACK**

codice / code		prezzo / price
CETEP00G01200A	lunghezza - length 1200 mm	€ 45,08 al pezzo per item
CETEP00G01800A	lunghezza - length 1800 mm	€ 71,85 al pezzo per item

Confezione minima: 2 pezzi Scatola da: 20 pezzi
Minimum packaging: 2 pieces Boxes of: 20 pieces

**TAPPI DI FINITURA**
ENDCAPS

codice / code		prezzo / price
CETEACC00001	Tappo destro e sinistro per dispositivo TECNO (A - B - C - D) Right e left endcap for TECNO edge (A - B - C - D)	€ 3,69 al pezzo per item

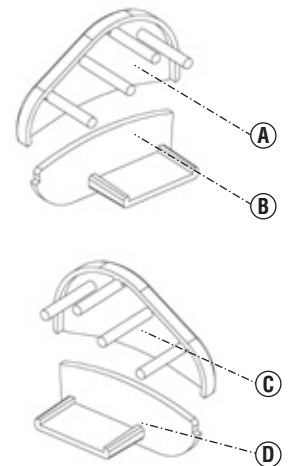

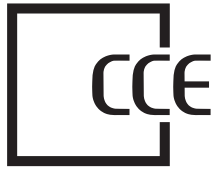

SAFETY

DIVISION

PASSIVE EDGES

PASSIVA	COMPATTA	CECOPA00G0	<i>p. 32</i>
	MINI ROLL	CEKITCND00	<i>p. 32</i>

mod. **COMPATTA PASSIVA**
DISPOSITIVO PASSIVO PASSIVE EDGE

codice / code		prezzo / price
CECOPA00G01200A	lunghezza - length 1200 mm	€ 32,40 <small>al pezzo per item</small>
CECOPA00G01600A	lunghezza - length 1600 mm	€ 42,35 <small>al pezzo per item</small>
CECOPA00G02000A	lunghezza - length 2000 mm	€ 52,31 <small>al pezzo per item</small>
CECOPA00G02500A	lunghezza - length 2500 mm	€ 64,53 <small>al pezzo per item</small>

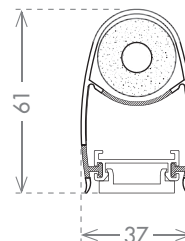

Confezione minima: 1 pezzo Scatola da: 10 pezzi
 Minimum packaging: 1 piece Boxes of: 10 pieces

mod. **MINI ROLL PASSIVA**
DISPOSITIVO PASSIVO PASSIVE EDGE

codice / code		prezzo / price
CEKITCND0028**	Include: 20 metri di gomma, 20 metri di spugna antiurto Includes: 20 meters of rubber profile, 20 meters of anti-shock foam	€ 295,19 <small>al pezzo per item</small>
CEKITCND0022**	10 barre di alluminio 2000mm 10 bars of 2000mm aluminum	€ 88,18 <small>al pezzo per item</small>
CEKITCND0027A**	Include: 10 coppie di tappi in gomma 40 staffe ancoraggio. Includes: 10 couples of soft Endcaps 40 mounting brackets.	€ 84,90 <small>al pezzo per item</small>

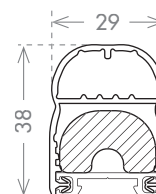

Confezione minima: 1 pezzo Scatola da: 1 pezzo
 Minimum packaging: 1 piece Boxes of: 1 piece

(**) Stima per 10 kit da 2mt - Estimate for 10 kit of 2mt

codice / code		prezzo / price
CEMRPA00G02000	lunghezza - length 2000 mm	€ 52,19 <small>al pezzo per item</small>
CEMRPA00G03000	lunghezza - length 3000 mm	€ 80,77 <small>al pezzo per item</small>
CEMRPA00G04000	lunghezza - length 4000 mm	€ 98,72 <small>al pezzo per item</small>
CEMRPA00G05000	lunghezza - length 5000 mm	€ 116,67 <small>al pezzo per item</small>

Confezione minima: 1 pezzo Scatola da: 1 pezzo
 Minimum packaging: 1 piece Boxes of: 1 piece

Fornita con gomma e spugna antiurto in rotolo. Profili di alluminio in barre da 1mt.
 Supplied with rubber profile and anti-shock foam on a roll. Aluminum profile in 1mt bars.



SAFETY

DIVISION

ACCESSORIES

RADIO EVO *p. 34*

RADIO EVO GHOST *p. 35*

RADIO MOBILE *p. 36*

SCHEDA DI CONTROLLO *p. 37*

ERCOLE CREMAGLIERA *p. 38*

STAFFA *p. 39*

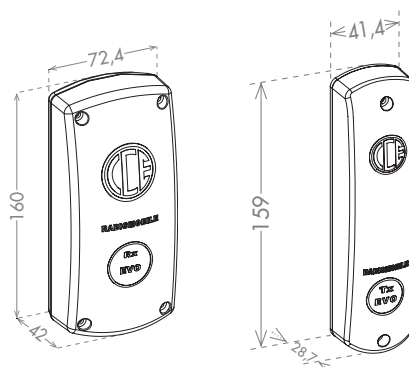
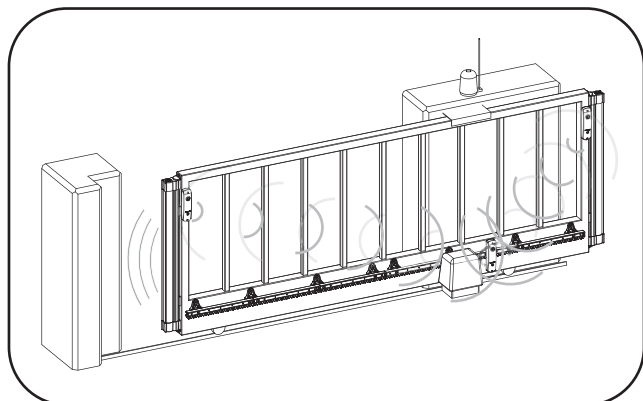
SISTEMA DI COMUNICAZIONE WIRELESS
WIRELESS COMMUNICATION SYSTEM

codice / code		prezzo / price
CESCHACC0002A	Ricevitore wireless 868 MHz 868 MHz wireless receiver	€ 126,19 al pezzo per item
CESCHACC0007A*	Trasmittitore wireless 868 MHz 868 MHz wireless transmitter	€ 116,08 al pezzo per item
CESCHACC0008A*	Kit ricambio TX 868 MHz per MAXXI/COMPATTA/SICURSTOP MAXXI/COMPATTA/SICURSTOP TX 868 MHz replacement kit	€ 109,12 al pezzo per item

Confezione minima: 1 pezzo
Minimum packaging: 1 piece

(*) 2 batterie da 1,5V incluse - 2 x 1,5V batteries included

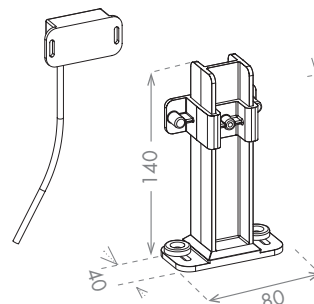
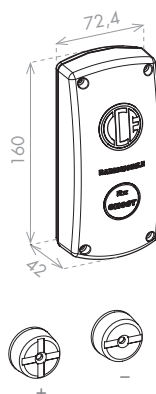
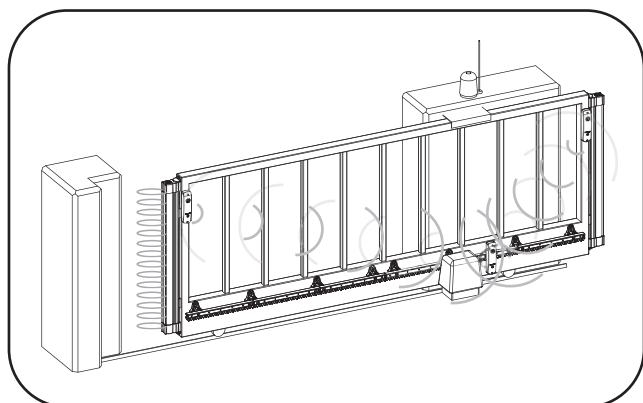
SISTEMA DI COMUNICAZIONE WIRELESS CON RILEVAZIONE OSTACOLO
WIRELESS COMMUNICATION SYSTEM WITH OBSTACLE DETECTION

codice / code		prezzo / price
CESCHACC0017A	Kit completo di trasmettitore, ricevitore, detector, magneti e colonnina supporto detector <i>Kit complete with transmitter, receiver, detector, magnets and detector support column</i>	€ 295,19 al kit <i>per kit</i>
CESCHACC0003A	Ricevitore wireless 868 MHz completo di detector, magneti e colonnina supporto detector <i>868 MHz wireless receiver, complete with detector, magnets and detector support column</i>	€ 174,76 al pezzo <i>per item</i>
CESCHACC0010A*	Trasmettitore wireless 868 MHz <i>868 MHz wireless transmitter</i>	€ 141,69 al pezzo <i>per item</i>
CESCHACC0011A*	Kit ricambio TX 868 MHz per MAXXI/COMPATTA <i>MAXXI/COMPATTA TX 868 MHz replacement kit</i>	€ 139,33 al pezzo <i>per item</i>

Confezione minima: 1 pezzo
Minimum packaging: 1 piece

(*) 2 batterie da 3,6V incluse - 2 x 3,6V batteries included

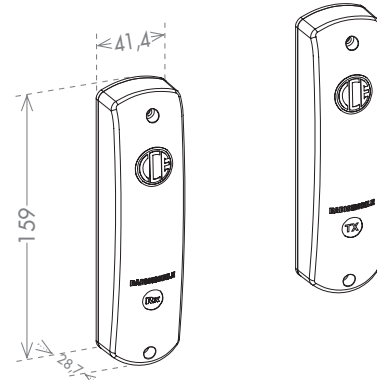
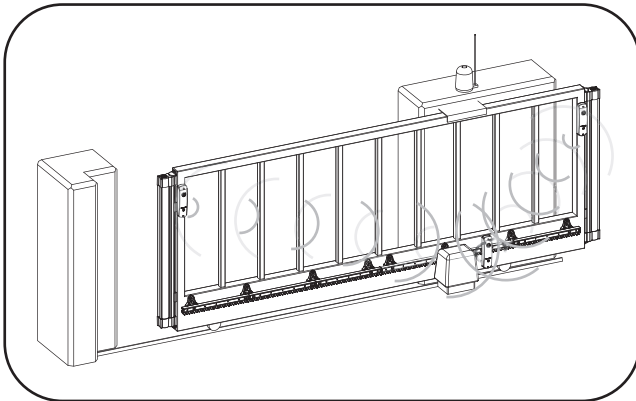
SISTEMA DI COMUNICAZIONE WIRELESS
WIRELESS COMMUNICATION SYSTEM**CERTIFICATO IMQ**
NR. "IMQ CR 466 DM"

codice / code		prezzo / price
CESCHACC0001A*	Ricevitore wireless 868 MHz 868 MHz wireless receiver	€ 122,06 al pezzo per item
CESCHACC0004A*	Trasmittitore wireless* 868 MHz 868 MHz wireless transmitter*	€ 111,94 al pezzo per item
CESCHACC0005A	Kit ricambio TX 868 MHz per Sicurstop/Multi/CND * Sicurstop/Multi/CND TX 868 MHz replacement kit*	€ 104,99 al pezzo per item

Confezione minima: 1 pezzo
Minimum packaging: 1 piece

(*) 2 batterie da 1,5V incluse - 2 x 1,5V batteries included

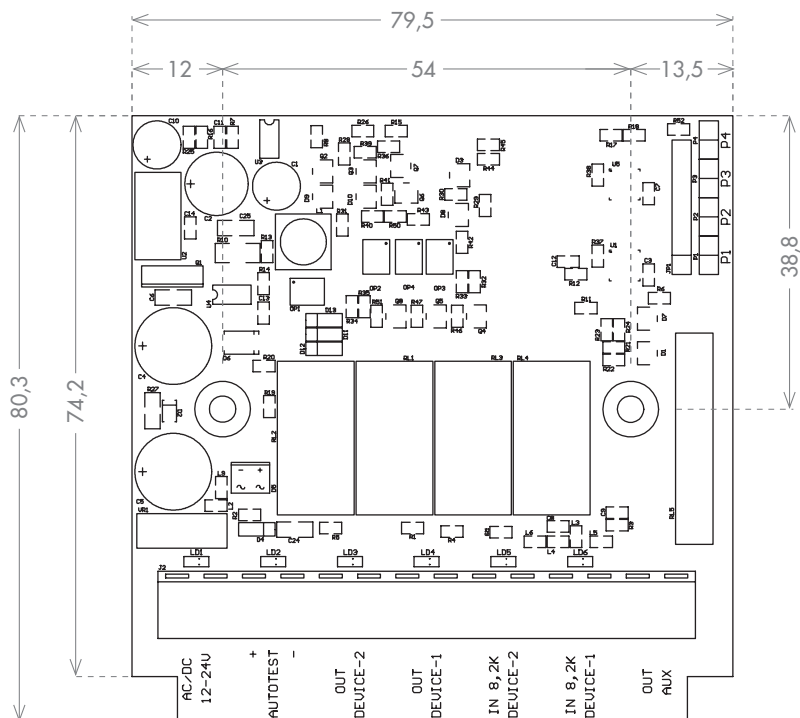
**SCHEDA DI CONTROLLO
CONTROL BOARD**

codice / code		prezzo / price
CESCHACC0012A	Scheda di controllo (categoria di Protezione 2 PL D) Control Board (safety Category 2 PL D)	€ 88,25 al pezzo per item
CESCHACC0014A	Scheda di controllo (categoria di protezione 3 PL E) Control Board (safety category 3 PL E)	€ 135,52 al pezzo per item
CESCHACC0013A	Scatola portascheda Shell for control board	€ 11,76 al pezzo per item

Confezione minima: 1 pezzo
Minimum packaging: 1 piece

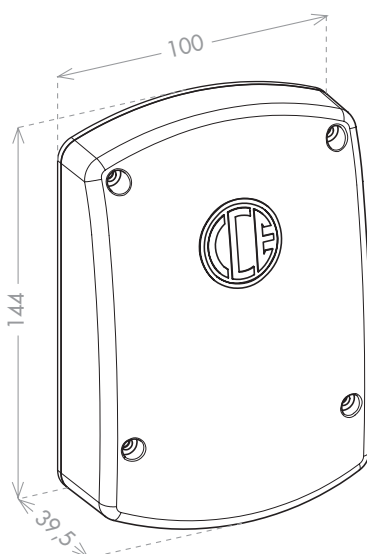

codice / code		prezzo / price
CEERCACC0001A	Crema gliera in nylon lunghezza 1000 mm <i>Nylon rack length 1000 mm</i>	€ 20,20 al pezzo <i>per item</i>

Confezione minima: 1 pezzo Scatola da: 20/50 pezzi
Minimum packaging: 1 piece Boxes of: 20/50 pieces

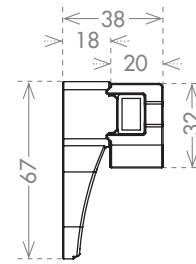

codice / code		prezzo / price
CEERCACC0002A	Crema gliera in nylon lunghezza 1000 mm <i>Nylon rack length 1000 mm</i>	€ 20,20 al pezzo <i>per item</i>

Confezione minima: 1 pezzo Scatola da: 20/50 pezzi
Minimum packaging: 1 piece Boxes of: 20/50 pieces

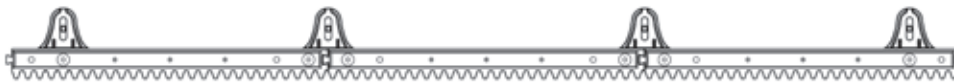
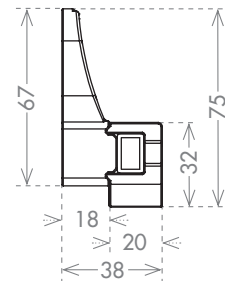

codice / code		prezzo / price
CEERCACC00010	Staffa di ancoraggio (Q) <i>Anchoring brackets (Q)</i>	€ 1,71 al pezzo <i>per item</i>

Confezione minima: 1 pezzo Minimum packaging: 1 piece

CEERCACC00005	Confezione 10 spessori modulari 3 mm (R) <i>Package of 10 3 mm modular shims (R)</i>	€ 3,30 a confezione <i>per package</i>
----------------------	--	--

Confezione minima: 10 pezzi Minimum packaging: 10 pieces

CEERCACC00013	Confezione 16 viti autofilettanti 6,3x25 <i>Package of 16 self-tapping screws 6,3x25</i> Confezione 10 rondelle diametro 18 mm <i>Package of 10 18 mm washers</i>	€ 3,83 a confezione <i>per package</i>
----------------------	--	--

Confezione minima: 10 pezzi Minimum packaging: 10 pieces

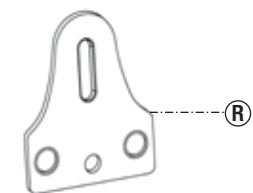
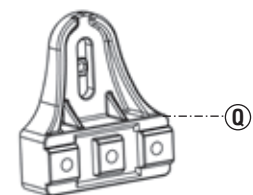

STAFFA DI ANCORAGGIO PER CREMAGLIERE IN METALLO BREVETTATO
ANCHORING BRACKET FOR METAL RACK PATENTED

codice / code		prezzo / price
CEERCACC0008	Confezione 3 staffe di fissaggio <i>Package of 3 fixing brackets</i>	€ 6,96 a confezione <i>per package</i>

Confezione minima: 3 pezzi Scatole da: 50 pezzi
 Minimum packaging: 3 pieces Boxes of: 50 pieces

CEERCACC0011	Confezione 10 spessori modulari 2 mm <i>Package of 10 2 mm modular shims</i>	€ 4,75 a confezione <i>per package</i>
---------------------	--	--

Confezione minima: 10 pezzi
 Minimum packaging: 10 pieces

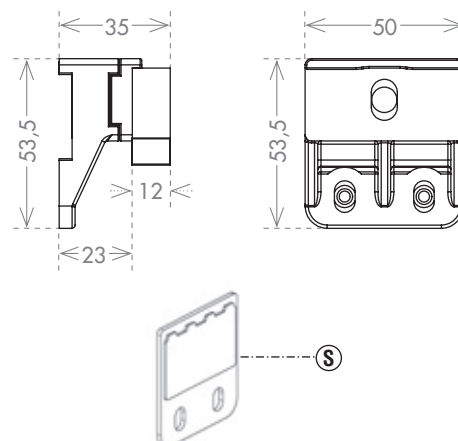

codice / code		prezzo / price
CEERCACC0007	Confezione 3 staffe di fissaggio <i>Package of 3 fixing brackets</i>	€ 4,93 a confezione <i>per package</i>

Confezione minima: 3 pezzi Scatole da: 50 pezzi
 Minimum packaging: 3 pieces Boxes of: 50 pieces

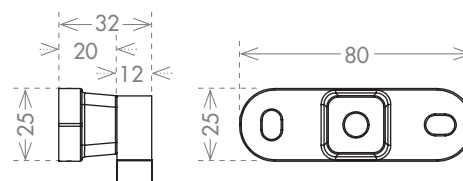



SAFETY

DIVISION

SPARE PARTS

MAXXI	<i>p. 41</i>
COMPATTA	<i>p. 42</i>
MULTI	<i>p. 43</i>
SICURSTOP	<i>p. 44</i>
KIT SEZIONALE	<i>p. 45</i>
RADIO	<i>p. 46</i>
VARIOUS	<i>p. 47</i>

codice / code		prezzo / price
CEMAACC00003A	Kit tappi per modello MAXXI <i>Endcaps for model MAXXI</i>	€ 14,88 al pezzo per item
CEMAACC00004A	Kit tappi per modello MAXXI Radio <i>Endcaps for model MAXXI Radio</i>	€ 15,45 al pezzo per item

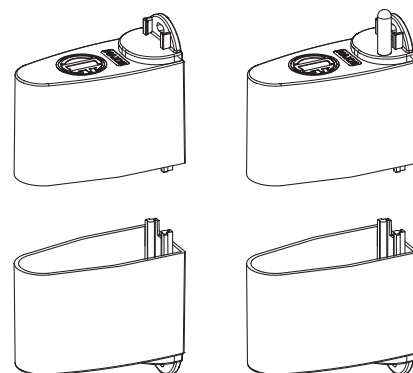

CEMAACC00003A

CEMAACC00004A

codice / code		prezzo / price
CEMAACC00002	Staffa di ancoraggio per modello MAXXI <i>Fixing bracket for model MAXXI</i>	€ 1,66 al pezzo per item

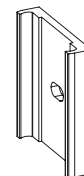

codice / code		prezzo / price
CEMAACC00001	Gomma di ricambio per modello MAXXI <i>Spare rubber for model MAXXI</i>	€ 37,03 al metro per meter

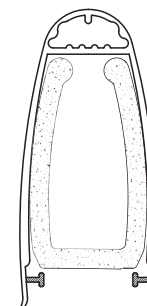

codice / code		prezzo / price
CECOACC00005A	Kit tappi per modello Compatta <i>Endcaps for model Compatta</i>	€ 12,64 al pezzo per item
CECOACC00009A	Kit tappi per modello Compatta Radio <i>Endcaps for model Compatta Radio</i>	€ 13,22 al pezzo per item

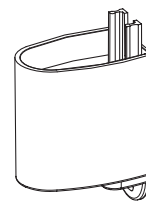
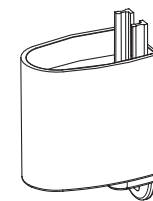
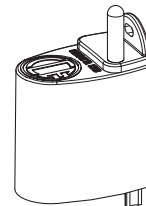
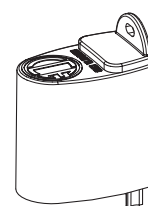

CECOACC00005A

CECOACC00009A

codice / code		prezzo / price
CECOACC00004	Staffa di ancoraggio per modello Compatta <i>Fixing bracket for model Compatta</i>	€ 1,66 al pezzo per item



codice / code		prezzo / price
CECOACC00010	Morsettiera per modello Compatta Proto <i>Terminal for model Compatta Proto</i>	€ 3,41 al pezzo per item

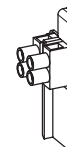

codice / code		prezzo / price
CECOACC00002	Gomma di ricambio per modello Compatta <i>Spare rubber for model Compatta</i>	€ 18,97 al metro per meter

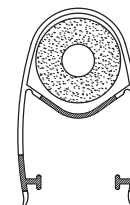

codice / code		prezzo / price
CEMUACC00005A	Kit tappi per modello Multi <i>Endcaps for model Multi</i>	€ 12,64 al pezzo per item

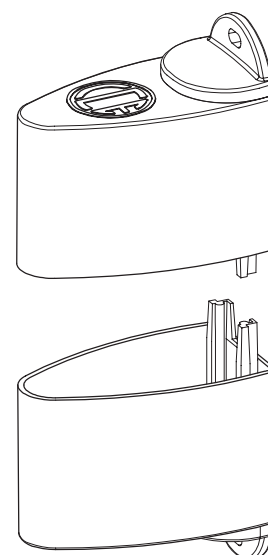

codice / code		prezzo / price
CEMUACC00001	Giunto di collegamento per modello Multi <i>Junction for model Multi</i>	€ 17,71 al pezzo per item



codice / code		prezzo / price
CEMUACC00004	Staffa di ancoraggio per modello Multi <i>Fixing bracket for model Multi</i>	€ 1,64 al pezzo per item

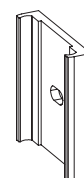

codice / code		prezzo / price
CEMUACC00003	Morsettiera per modello Multi <i>Terminal for model Multi</i>	€ 3,41 al pezzo per item

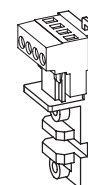

codice / code		prezzo / price
CEMUACC00002	Gomma di ricambio per modello Multi <i>Spare rubber for model Multi</i>	€ 21,50 al metro per meter

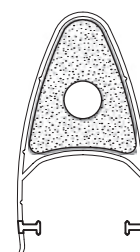

codice / code		prezzo / price
CESIACC00003A	Kit tappi per modello Sicurstop <i>Endacaps for model Sicurstop</i>	€ 12,64 al pezzo per item

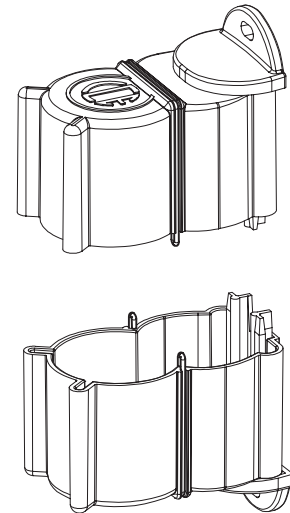

codice / code		prezzo / price
CESIACC00002	Staffa di ancoraggio per modello Sicurstop <i>Fixing bracket for model Sicurstop</i>	€ 1,66 al pezzo per item

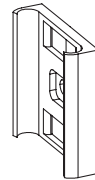

codice / code		prezzo / price
CESIACC00004	Gancio ferma filo per modello Sicurstop <i>Cable holder for model Sicurstop</i>	€ 1,26 al pezzo per item



codice / code		prezzo / price
CESIACC00007	Morsettiera per modello Sicurstop <i>Terminal for model Sicurstop</i>	€ 3,41 al pezzo per item

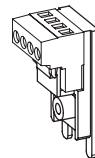

codice / code		prezzo / price
CESIACC00001	Gomma di ricambio per modello Sicurstop <i>Spare rubber for model Sicurstop</i>	€ 25,29 al metro per meter

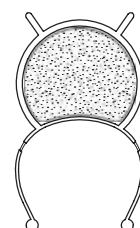

codice / code		prezzo / price
CEKITSEACC01	Kit tappi per modello Sicurstop per sezionale <i>Endcaps for model Sicurstop for sectional doors</i>	€ 12,64 al pezzo per item

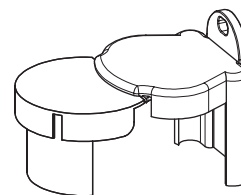

codice / code		prezzo / price
CEKITSEACC02	Profilo a scatto per modello Sicurstop per sezionale <i>Fixing clip for model Sicurstop for sectional doors</i>	€ 6,32 al metro per meter



codice / code		prezzo / price
CESIACC00001	Gomma di ricambio for model Sicurstop <i>Spare rubber for model Sicurstop</i>	€ 25,29 al metro per meter

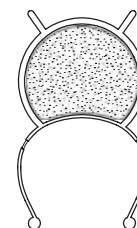

codice / code		prezzo / price
CESCHACC0020	Magneti rilevamento posizione per EVO GHOST <i>Position detect magnets for EVO GHOST</i>	€ 8,27 al pezzo <i>per item</i>

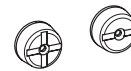

codice / code		prezzo / price
CESCHACC0021	Colonnina supporto detector per EVO GHOST <i>Detector support column for EVO GHOST</i>	€ 25,98 al pezzo <i>per item</i>

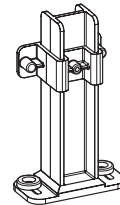

codice / code		prezzo / price
CESCHACC0022	Detector di sgancio magneti per EVO GHOST <i>Magnets unlock detector for EVO GHOST</i>	€ 53,13 al pezzo <i>per item</i>

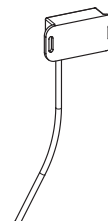

CESCHACC0006	Confezione 10 batterie 1,5V al litio <i>Package of 10x1,5V lithium batteries</i>	€ 49,99 a confezione <i>per package</i>
CESCHACC0023	Confezione 10 batterie 3,6V al litio <i>Package of 10x3,6V lithium batteries</i>	€ 86,79 a confezione <i>per package</i>

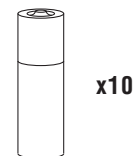

x10



x10

COMPONENTI COMPONENTS

codice / code		prezzo / price
CESCHACC0018	Confezione 10 resistenze 8,2 K Ω Package of 10 8,2 K Ω resistors	€ 12,64 a confezione per package

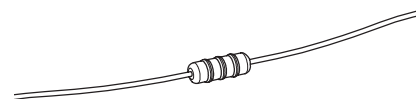

codice / code		prezzo / price
CESCHACC0019	Confezione 100 capicorda Package of 100 lugs	€ 37,95 a confezione per package

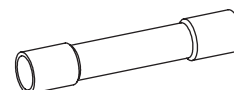

1. DEFINIZIONI

- 1.1 Ai fini delle presenti condizioni generali di vendita (di seguito denominate "Condizioni di Vendita"), i seguenti termini avranno il significato di seguito ad essi attribuiti:
 "C.C.E.": C.C.E. COSTRUZIONI CHIUSURE ERMETICHE S.R.L.;
 "Cliente": qualunque società, ente o entità giuridica che acquisti i Prodotti di C.C.E. da quest'ultima;
 "Prodotti": i beni prodotti, assemblati e/o venduti da C.C.E.;
 "Ordine/i": ciascuna proposta di acquisto dei Prodotti inoltrata dal Cliente a C.C.E.;
 "Vendita/e": ciascun contratto di vendita concluso tra C.C.E. e il Cliente a seguito del ricevimento da parte del Cliente dell'accettazione scritta dell'Ordine da parte di C.C.E.;
 "Marchi": tutti i marchi di cui C.C.E. è proprietaria o licenziataria;
 "Diritti di Proprietà Intellettuale": tutti i diritti di proprietà intellettuale ed industriale di C.C.E., ivi inclusi, senza limitazione alcuna, i diritti relativi a: brevetti per invenzioni, disegni o modelli, modelli di utilità, Marchi, know-how, specifiche tecniche, dati, siano stati tali diritti registrati o meno, nonché qualsivoglia domanda o registrazione relativa a tali diritti ed ogni altro diritto o forma di protezione di natura similare o avente effetto equivalente.

2. VALIDITÀ DELLE CONDIZIONI DI VENDITA

- 2.1 Le presenti Condizioni di Vendita si applicano a tutte le Vendite di Prodotti. Nel caso di contrasto tra le condizioni e i termini di cui alle presenti Condizioni di Vendita e le condizioni e i termini pattuiti nella singola Vendita, quest'ultimi prevarranno. C.C.E. non sarà vincolata da condizioni generali di acquisto del Cliente (di seguito, "CGA"), neanche nell'ipotesi in cui si faccia loro riferimento o siano contenute negli ordini o in qualsiasi altra documentazione di provenienza del Cliente, senza il preventivo consenso scritto di C.C.E.. Le CGA non saranno vincolanti per C.C.E. neppure per effetto di tacito consenso.
- 2.2 C.C.E. si riserva il diritto di aggiungere, modificare o eliminare qualsiasi previsione delle presenti Condizioni di Vendita, restando inteso che tali aggiunte, modifiche o cancellazioni si applicheranno a tutte le Vendite concluse a partire dal trentesimo giorno successivo alla comunicazione delle nuove Condizioni di Vendita.
- 2.3 Il Cliente, con l'invio del proprio ordine d'acquisto, con l'accettazione di proposte d'acquisto di C.C.E. e più in generale in ogni caso in cui concluda un contratto di vendita con C.C.E., indipendentemente dalla forma dell'accettazione, accetta incondizionatamente e si obbliga ad osservare nei suoi rapporti con C.C.E. le condizioni generali, dichiarando di aver preso visione ed accettato tutte le indicazioni a lui fornite, prendendo altresì atto che C.C.E. non si ritiene vincolata a condizioni diverse se non preventivamente concordate per iscritto.
- 2.4 Le presenti Condizioni Generali si applicano, in quanto compatibili, a tutti gli accordi commerciali stipulati da C.C.E., indipendentemente dalla loro qualificazione giuridica.

3. STIPULA DEL CONTRATTO DI VENDITA

- 3.1 La Vendita dovrà ritenersi conclusa: (I) nel momento in cui il Cliente riceva da parte di C.C.E. una conferma scritta (tale conferma potrà essere inviata via e-mail, fax o mezzi telematici) conforme ai termini e alle condizioni dell'Ordine (II) o, nel caso in cui il Cliente riceva da parte di C.C.E. una conferma scritta contenente termini difformi da quelli contenuti nell'Ordine, decorsi due giorni lavorativi dalla data di ricezione della conferma contenente termini difformi senza che nel suddetto periodo pervenga a C.C.E. contestazione scritta da parte del Cliente; (III) o, in assenza di conferma scritta da parte di C.C.E., nel primo tra il momento in cui sarà iniziata la produzione dei Prodotti o in cui sarà emessa la relativa fattura.
- 3.2 Gli ordini conclusi telefonicamente avranno piena validità tra le parti. L'acquirente che non invierà a C.C.E. il riepilogo scritto dell'ordine telefonico, prima della data di inizio della produzione dei Prodotti o dell'emissione della relativa fattura, decade dal diritto di contestare l'oggetto dell'accordo.
- 3.3 Gli Ordini regolarmente accettati da C.C.E. non potranno essere annullati o modificati dal cliente senza il consenso scritto di C.C.E..

4. TERMINI DI CONSEGNA

- 4.1 I termini di consegna sono indicativi e non sono termini essenziali ai sensi dell'art. 1457 del Codice Civile. C.C.E. si riserva la facoltà di effettuare consegne parziali. In ogni caso il ritardo della consegna da parte di C.C.E. non comporta alcun obbligo di risarcimento del danno.
- 4.2 Salvo quanto previsto dal precedente art. 4.1, C.C.E. non sarà considerata responsabile dei ritardi o della mancata consegna ascrivibili a circostanze che siano fuori dal suo controllo quali a titolo meramente esemplificativo e senza pretesa di esaustività:
 - a) dati tecnici inadeguati o imprecisioni o ritardi del Cliente nella trasmissione a C.C.E. di informazioni o dati necessari alla spedizione dei Prodotti;
 - b) richiesta di personalizzazioni da parte del Cliente. Qualora il Cliente sia

autorizzato a richiedere personalizzazioni sui Prodotti il termine di consegna previsto nella Vendita decorrerà automaticamente dall'accettazione delle modifiche da parte di C.C.E.;

- c) difficoltà nell'ottenere rifornimenti delle materie prime;
- d) problemi legati alla produzione o alla pianificazione degli ordini;
- e) scioperi parziali o totali, mancanza di energia elettrica, calamita naturali, misure imposte dalle autorità pubbliche, difficoltà nel trasporto, cause di forza maggiore, disordini, attacchi terroristici e tutte le altre cause di forza maggiore.

- 4.3 Il verificarsi di alcuni degli eventi sopra elencati non darà diritto al Cliente di richiedere il risarcimento degli eventuali danni o indennizzi di alcun genere.
- 4.4 La produzione e consegna dei Prodotti potrà essere sospesa a seguito di modifiche delle condizioni patrimoniali del cliente (art. 1461 del Codice Civile).

5. TRASPORTO

- 5.1 Nel caso in cui il trasporto dei Prodotti sia a carico di C.C.E., quest'ultima sceglierà, a sua totale discrezione, il mezzo di trasporto che riterrà più appropriato.
- 5.2 E' fatto espresso obbligo per il Cliente di verificare l'accessibilità del luogo di consegna dei Prodotti ai mezzi di trasporto e di intraprendere tutte le azioni necessarie per permettere la consegna. In caso di inadempimento il Cliente sarà responsabile di tutti i danni e costi connessi.

6. PREZZO E TERMINI DI PAGAMENTO

- 6.1 I prezzi, salvo diversa e specifica indicazione devono intendersi relativi al solo prezzo della merce.
- 6.2 I pagamenti dovranno essere effettuati in Euro ed entro il termine indicato nell'offerta o nella fattura.
- 6.3 Il mancato pagamento nel tempo concordato darà diritto a C.C.E. di chiedere al Cliente il pagamento degli interessi scaduti al tasso stabilito dal Decreto Legislativo n. 231/02 s.m.i., maggiorati di sette punti.
- 6.4 Il mancato pagamento nel termine stabilito conferisce a C.C.E. il diritto di sospendere la consegna dei Prodotti e risolvere ogni singola e diversa Vendita sottoscritta.
- 6.5 In nessun caso il Cliente potrà sospendere o ritardare il pagamento ai sensi dell'art. 1462 del Codice Civile.

7. DISCIPLINA RELATIVA AGLI INCOTERMS, ALLA RISERVA DI PROPRIETÀ E AL PASSAGGIO DEI RISCHI DA C.C.E. AL CLIENTE

- 7.1 Qualsiasi riferimento ad eventuali termini commerciali (ad es. Franco Fabbrica, FOB, CIF, ecc.) si intenderà fatto agli Incoterms della Camera di Commercio Internazionale, nel lesto in vigore al momento della conclusione del contratto di vendita.
- 7.2 Anche in deroga al termine commerciale Incoterms scelto nel contratto si applicheranno le seguenti regole. Il momento del passaggio di proprietà dei Prodotti da C.C.E. al Cliente è quello dell'integrale pagamento delle somme stabilite nel contratto. Nel caso in cui la fornitura di Prodotti sia oggetto di consegne e pagamenti ripartiti la proprietà dei singoli Prodotti passerà solo con il pagamento integrale di tutta la fornitura. Fino al completo pagamento la proprietà dei Prodotti sarà di C.C.E. con espresso divieto da parte del Cliente di cedere, alienare i prodotti sino all'effettivo totale pagamento. È espressamente escluso dalle parti che i Prodotti possano considerarsi incorporati in un immobile o pertinenza dello stesso prima del completo pagamento anche in deroga alle contrarie norme degli art. 935-936-937 del codice civile.
- 7.3 C.C.E., in caso di risoluzione del contratto, potrà rivendicare e asportare i Prodotti in qualunque tempo ed ovunque essi si trovino.
- 7.4 Il rischio di perimento dei Prodotti passa al Cliente con la consegna dei Prodotti al primo trasportatore. Se la spedizione viene ritardata o impedita per cause non imputabili al Venditore, il Prodotto verrà immagazzinato a rischio, pericolo e spese del Cliente, a decorrere dalla data prevista per la consegna comunicata tempestivamente al Compratore.

8. VERIFICA DEI BENI CONSEGNATI E DENUNCIA

- 8.1 Il Cliente ha l'onere di verificare i beni consegnati al momento della loro consegna e rilevare le difformità relative all'imballaggio, quantità, tipo ed integrità dei Prodotti con denuncia al vettore e indicazione della riserva nella nota di consegna.
- 8.2 Qualsiasi difformità dei Prodotti consegnati al Cliente rispetto all'imballaggio, al tipo ed alla quantità indicata nell'Ordine dovrà essere denunciata per iscritto a C.C.E. entro cinque giorni dalla data di consegna. Qualora la denuncia non venga comunicata entro il predetto termine, i Prodotti consegnati verranno considerati come conformi a quelli ordinati dal Cliente, costituendo tale comportamento rinuncia a qualsiasi azione volta al suo disconoscimento.

9. GARANZIA

- 9.1 C.C.E. garantisce che i Prodotti sono esenti da vizi/ difetti per un periodo di due anni decorrenti dalla data di consegna dei medesimi al Cliente o a terzi incaricati.
- 9.2 La garanzia non opererà con riferimento a quei Prodotti i cui difetti sono dovuti a (I) danni causati durante il trasporto, stoccaggio, installazione; (II) installazione in maniera difforme rispetto al manuale di istruzioni, disegni e altri documenti forniti da C.C.E. nonché a regolamenti e standard tecnici relativi all'installazione; (III) un uso negligente o improprio degli stessi; (IV) inosservanza delle istruzioni di C.C.E. relative al funzionamento, manutenzione ed alla conservazione dei Prodotti; (V) riparazioni o modifiche apportate dal Cliente o da soggetti terzi senza la previa autorizzazione scritta di C.C.E..
- 9.3 A condizione che il reclamo del Cliente sia coperto dalla garanzia e notificato nei termini di cui al presente articolo, C.C.E. si impegnerà, a sua discrezione, a sostituire o riparare ciascun Prodotto o le parti di questo che presentino vizi o difetti.
- 9.4 Il Cliente dovrà denunciare per iscritto a C.C.E., la presenza di vizi o difetti entro 8 giorni dalla consegna dei Prodotti se si tratta di vizi o difetti palesi, oppure, entro 8 giorni dalla scoperta in caso di vizi o difetti occulti o non rilevabili da una persona di media diligenza.
- 9.5 I Prodotti oggetto di denuncia dovranno essere immediatamente inviati presso la fabbrica di C.C.E., o in qualsiasi altro luogo che quest'ultima indicherà di volta in volta, a costi e spese a carico del Cliente salvo diverso accordo tra le parti, al fine di consentire a C.C.E. l'espletamento dei necessari controlli. La garanzia non copre danni e/o difetti dei Prodotti derivanti da anomalie causate da, o connesse a, parti assemblate/ aggiunte direttamente dal Cliente o dal consumatore finale.
- 9.6 In ogni caso il Cliente non potrà far valere i diritti di garanzia verso C.C.E. se il prezzo dei Prodotti non sia stato corrisposto alle condizioni e nei termini pattuiti, anche nel caso in cui la mancata corresponsione del prezzo alle condizioni e nei termini pattuiti si riferisca a Prodotti diversi da quelli per i quali il Cliente intende far valere la garanzia.
- 9.7 Senza pregiudizio a quanto indicato nel precedente art. 9.3 e salvo il caso di dolo o colpa grave, C.C.E. non sarà responsabile per qualsivoglia danno derivante e/connesso ai vizi dei Prodotti, anche nei confronti di terzi. In ogni caso, C.C.E. non sarà ritenuto responsabile per danni indiretti o consequenziali di qualsiasi natura.
- 9.8 In ogni caso, il diritto del Cliente al risarcimento dei danni sarà limitato ad un importo massimo pari al valore dei Prodotti che presentino difetti o vizi.

IL CLIENTE

Ai sensi e per gli effetti dell'art. 1341 e seguenti del codice civile il Cliente approva specificamente le seguenti clausole: art. 3.1 (modalità di conclusione del contratto), art. 3.2 (contratti telefonici); art. 4 (termini di consegna); art. 6.5 (solve et repete); art. 8 (verifica dei beni consegnati e denuncia difformità); art. 9 (Garanzia); art. 12 (foro competente).

IL CLIENTE**10. DIRITTI DI PROPRIETÀ INTELLETTUALE E RISERVATEZZA**

- 10.1 Diritti di Proprietà Intellettuale sono di totale ed esclusiva proprietà di C.C.E. e la loro comunicazione o utilizzo nell'ambito delle presenti Condizioni di Vendita non crea, in relazione ad essi, alcun diritto o pretesa in capo al Cliente. Il Cliente si obbliga a non compiere alcun atto incompatibile con la titolarità dei Diritti di Proprietà Intellettuale.
- 10.2 Il Cliente dichiara che: (I) C.C.E. è l'esclusiva titolare dei Marchi; (II) si asterrà dall'utilizzare e dal registrare marchi simili e/o confondibili con i Marchi; (III) utilizzerà i Marchi esclusivamente in ottemperanza alle istruzioni di C.C.E. ed esclusivamente per i fini di cui alle presenti Condizioni di Vendita; (IV) si obbliga a non modificare, alterare, rimuovere, cancellare, coprire i marchi o gli altri segni distintivi di C.C.E. apposti sui Prodotti né ad aggiungere a questi altri marchi o segni distintivi.
- 10.3 Il Cliente si impegna, per sé ed i propri collaboratori e/o dipendenti, a mantenere riservati ed a non divulgare, anche dopo la cessazione del presente accordo, tutte le notizie riservate attinenti in qualsiasi modo al contratto in oggetto, di cui siano venuti per qualunque ragione a conoscenza.

11. CLAUSOLA RISOLUTIVA ESPRESSA

- 11.1 C.C.E. avrà facoltà di risolvere, ai sensi e per gli effetti dell'art. 1456 del Codice Civile, in qualsiasi momento mediante comunicazione scritta da inviare al Cliente, la singola Vendita nel caso di inadempimento delle obbligazioni previste dagli articoli: 6 (Pagamenti); 10 (Diritti di Proprietà Intellettuale).

12. DOMICILIO LEGALE, FORO COMPETENTE, LEGGE APPLICABILE

- 12.1 C.C.E. è legalmente domiciliata presso la sua sede principale.
- 12.2 Tutte le controversie derivanti o connesse alle presenti Condizioni di Vendita e/o ad ogni Vendita saranno soggette alla esclusiva giurisdizione del Tribunale di Padova.
- 12.3 Salvo quanto pattuito nel precedente art. 11.2, C.C.E. si riserva il diritto, quando promotore di una azione legale in qualità di attore, di promuovere tale azione nel luogo di residenza del Cliente, in Italia o all'estero.

PRIVACY:

Il trattamento di eventuali dati personali avverrà nel rispetto della normativa di cui al Regolamento UE 2016/679. A questo proposito, le Parti si danno reciprocamente atto della legittimità dei rispettivi trattamenti di dati personali eventualmente coinvolti nell'esecuzione del contratto e di essere debitamente autorizzate a comunicarsi reciprocamente e trasmetterli a terzi per finalità attinenti e connesse alla corretta e completa esecuzione del presente contratto.

1. DEFINITIONS

- 1.1 For purposes of this General Condition of Sale (hereinafter "GCS"), the following terms shall have the following meanings:
 "C.C.E.": C.C.E. COSTRUZIONI CHIUSURE ERMETICHE S.R.L.;
 "Buyer": any company, entity or legal entity that purchases the Products of C.C.E.;
 "Products": goods produced, assembled and / or sold by C.C.E.;
 "Order (s)": each proposal to purchase the Products sent by the Buyer to C.C.E.
 "Sale/s": each sales contract concluded between C.C.E. and the Buyer following receipt by the Buyer of the written acceptance of the Order by C.C.E.;
 "Trademarks": all the brands of which C.C.E. is owner or licensee;
 " Intellectual Property Rights": all intellectual and industrial property rights of C.C.E., including, without limitation, the rights relating to: patents for inventions, designs or models, utility models, trademarks, know-how, technical specifications, data, were these rights registered or not, as well as any application or registration relating to these rights and any other right or form of protection of a similar nature or having equivalent effect.

2. BUYER'S ACCEPTANCE OF SELLER'S CONDITIONS OF SALE

- 2.1 These Terms of Sale shall apply to every Sales of C.C.E. for the sales of Products to foreign Buyers. Conditions and terms agreed in any individual Sale will prevail on General Conditions of Sale. C.C.E. will never be bound by general conditions of purchase of the Buyer, even if they are referred to or contained in the orders or in any other documentation of origin of the Buyer, without the prior written express consent of C.C.E.
- 2.2 C.C.E. reserves the right to add, modify or eliminate any provision of these GCS. Additions, modifications or cancellations will apply to all Sales concluded from the thirtieth day following the notification of the new Conditions of Sale.
- 2.3 The Buyer, by placing a purchase order or with the acceptance of C.C.E. of a purchase proposal and more generally in any case in which he enters a contract of sale with C.C.E., regardless of the form of acceptance, unconditionally accepts and the GCS, understanding that C.C.E. will not be bound to different conditions unless previously agreed in writing.
- 2.4 These General Conditions apply, insofar as they are compatible, to all commercial agreements stipulated by C.C.E., regardless of their legal classification.

3. ACCEPTANCE AND CONFIRMATION OF AN ORDER

- 3.1 A Sale shall be deemed entered: (I) when the Buyer receives a written confirmation from C.C.E. (confirmation can be sent by e-mail, fax or electronic means) in accordance with the Order's terms and conditions or, (II) should the order confirmation not comply with the Buyer's order, the Buyer must notify C.C.E. in writing within 2 days of receipt of the order confirmation. If the Buyer fails to provide such notification of non-compliance, C.C.E. shall not be liable for any incorrectness in the delivery of the Products caused by the Buyer's delayed or lacking notification to the C.C.E.; or (III), in the absence of written confirmation by C.C.E., when the production of the Products will start or when the invoice will be issued.
- 3.2 Orders placed by telephone mean are allowed and will have full validity between the parties. If the Buyers does not send to C.C.E. the written summary of the telephone order, before the start of the production of the Products or of the issue of the invoice, then he will lose the right to contest the object of the Sale.
- 3.3 Orders regularly accepted by C.C.E. cannot be canceled or modified by the Buyer without the written consent of C.C.E.

4. DELIVERY TERMS

- 4.1 Terms of delivery are not binding for C.C.E. C.C.E. reserves the right to make partial deliveries.
 In any case, the delay of delivery by C.C.E. does not imply any obligation to compensate the damage.
- 4.2 C.C.E. will not be held responsible for delays or non-delivery attributable to circumstances beyond its control, such as merely by way of example and without claiming to be exhaustive:
 a) inadequate technical data or inaccuracies or delays of the Buyer in the transmission to C.C.E. of information or data necessary for the shipment of the Products;
 b) request for customization by the Buyer. If the Buyer is authorized to request customizations on the Products, then the terms of delivery will automatically start from the acceptance of the modifications by C.C.E.;
 c) difficulty in obtaining supplies of raw materials;
 d) problems related to the production or planning of orders;
 e) force majeure, total or partial strikes, power failures, natural disasters, measures imposed by public authorities, difficulties in transportation, acts of God, riots, terrorist attacks and all the and other acts of God.

- 4.3 The occurrence of some of the events listed above will not entitle the Buyer to claim compensation for any damages or indemnities of any kind.
- 4.4 C.C.E. can suspend at any time the production and delivery of the Products if, after the conclusion of the contract, it becomes apparent that the Buyer will not perform a substantial part of his obligations as a result of a serious deficiency in his ability to perform or in his creditworthiness; or his conduct in preparing to perform or in performing the contract.

5. TRANSPORT

- 5.1 When delivery terms are not EXW C.C.E., at its sole discretion, can choose the most appropriate means of transport.

6. PRICE AND PAYMENT

- 6.1 All prices quoted by C.C.E. are EX WORK (Incoterms 2010) unless otherwise agreed in writing in advance.
- 6.2 The Buyer shall pay C.C.E.'s invoice in EUR (Euros) according to the terms of payment stated in the C.C.E.'s sales invoice, order confirmation or as otherwise agreed. The Buyer has no right to make deductions in the invoice or to exercise any right of retention, counterclaims or set offs against the invoice.
- 6.3 If the Buyer fails to pay the invoice when due, C.C.E. shall be entitled to interest from the day on which payment was due. The interest rate shall be according to what is stated in C.C.E. sales invoice or according to other agreements but shall in any case not be less than 12% pro annum.
- 6.4 Failure to pay within the established term confers on C.C.E. the right to suspend the delivery of the Products and resolve any single and different Sale signed.
- 6.5 The Buyer is never entitled to suspend any payment.

7. INCOTERMS, RISK OF LOSS, RETENTION OF TITLE

- 7.1 Any reference to commercial terms (for example, EXW, FCA, FOB, CIF, etc.) will be deemed to have been made to the Incoterms of the International Chamber of Commerce, in the version in force at the time of conclusion of the sales contract.
- 7.2 Notwithstanding the Incoterms chosen in the contract the following rules will always apply. Ownership to and right of disposal of the Products does not pass to the Buyer until he has fulfilled all his contractual obligations towards C.C.E. Until full payment the Buyer is prohibited to sell the products to third parties.
- 7.3 C.C.E., in the event of breach of the contract by the Buyer, can claim and removes the products at any time and wherever they are.
- 7.4 The risk of loss of the Products shall pass to the Buyer upon delivery to the first carrier. In the event that the Buyer, or his carrier, does not collect the Products at the agreed date of delivery, C.C.E. shall arrange for storage of the Products at risk and expense of the Buyer.

8. RECEIVING AND INSPECTING GOODS

- 8.1 The Buyer must check at the time of their delivery and detecting any discrepancies related to the packaging, quantity, type and integrity of the Products with notification to the carrier and indication in the delivery note. Any discrepancy of the Products delivered to the Buyer with respect to the packaging, type and quantity indicated in the Order must also be reported in writing to C.C.E. within five days from the delivery date. If the complaint is not communicated within the term, the Buyer waives any claim about packaging, quantity, type and integrity of the Products.

9. DEFECTS ON PRODUCTS

- 9.1 C.C.E. shall in a period of two year following the date on which the risk in the Products passed to the Buyer, be liable for manufacturing and material defects in the delivered Products. The Supplier's liability for defects is limited to defects that the Purchaser can prove existed at the date the risk in the Products passed to the Purchaser.
- 9.2 C.C.E. shall not be held responsible for those defects which are due to (I) damage caused during transport , storage, installation; (II) installation different from professional manner and not in accordance with the installation manual, drawings and other documents provided by C.C.E., as well as technical regulations and installation standards; (III) negligent or improper use thereof; (IV) non-compliance with C.C.E. instructions regarding normal operation, maintenance and storage of products; (V) repairs or modifications made by the Buyer or by third parties without the prior written authorization of C.C.E.
- 9.3 Upon receipt of a product defective notice and existing all the conditions of this article, the C.C.E. shall, at its own choice, either repair or replace the defective Products.
- 9.4 The Buyer shall notify C.C.E. in writing of any defects in the Products that has been detected within 8 days from delivery of the Products, or within 8 days from the discovery in case of hidden defects.

- 9.5 Products that are the subject of a complaint must be immediately sent to the C.C.E. factory, or to any other place that the latter will indicate from time to time, at costs and expenses borne by the Buyer unless otherwise agreed between the parties, to allow C.C.E. the completion of the necessary tests. C.C.E. shall not be responsible for damages and / or defects of the Products deriving from anomalies caused by, or connected to, parts assembled / added directly by the Buyer or by the final consumer.
- 9.6 In any case, the Buyer cannot claim rights hereby granted to C.C.E. if the price of the Products has not been paid according to the terms and conditions agreed, even if the non-payment of the price at the terms and conditions agreed refer to Products other than those for which the Buyer intends make a claim.
- 9.7 C.C.E. will not be liable for any damages deriving from and / connected to the defects of the Products, also towards third parties. In any case, C.C.E. will not be held responsible for indirect or consequential damages of any kind.
- 9.8 In any case, the Buyer's right to compensation for damages will be limited to a maximum amount p at the value of the Products presenting defects or faults.

10. INTELLECTUAL PROPERTY RIGHTS AND CONFIDENTIALITY

- 10.1 C.C.E. is the sole owner of any Intellectual Property Rights related to the Products. The Buyer undertakes not to perform any act incompatible with the ownership of the Intellectual Property Rights.
- 10.2 The Buyer declares that: (I) C.C.E. is the exclusive owner of the Trademarks; (II) he will abstain from using and registering trademarks

that are similar and / or which may be confused with the Trademarks of C.C.E.; (III) he will use the Trademarks exclusively in compliance with the instructions of C.C.E. and exclusively for the purposes set out in these Conditions of Sale ; (IV) he undertakes not to modify, alter, remove, cancel, cover the trademarks or other distinctive signs of C.C.E. affixed to the Products nor to add to these other brands or distinctive signs.

- 10.3 The Buyer undertakes, for himself and his collaborators and / or employees, to keep confidential and not to disclose, even after the termination of this agreement, all the confidential information pertaining in any way to the contract in question.

11. TERMINATION

- 11.1 C.C.E. can terminate, at any time by written notice to be sent to the Customer, a Sale if the Buyers shall commit a material breach of the Contract. Every non-performance of obligations provided in articles 6 (Payments) and 10 (Intellectual Property Rights) will be considered a material breach of the Contract.

12. LEGAL DOMICILE, GOVERNING LAW

- 12.1 C.C.E. is legally domiciled at its main office.
- 12.2 These General Conditions and every single Sale shall be governed by Italian Law. excluding its conflict law provision.
- 12.3 Any dispute arising from or in relation to any of the Contracts and/or any dispute related to the Products supplied by C.C.E to the Buyer shall be decided by the Court of Padova, Italy, which has exclusive jurisdiction. As an exception to the principle hereabove, C.C.E. is entitled to summon the Buyer on the Court of the place where the Buyer has its registered office.



C.C.E. srl

35010 Villa del Conte

Via dell'Artigianato, 16 - PD - Italy

Tel. +39 049 9325073 - Fax +39 049 9325384

www.cce.it - e-mail: info@cce.it

Tutte le certificazioni riportate nel presente listino prezzi sono disponibili integralmente su richiesta.
All the certifications written in the present price list are available integrally upon request.

Le immagini presenti in questo catalogo sono indicative e possono variare dagli articoli originali. La C.C.E. srl si riserva il diritto di effettuare migliorie tecniche senza preavviso.
The images on this catalogue are for displaying purposes only and can vary from the real item. C.C.E. srl reserves the right to make technical upgrades without prior notice.